

Уважаемый покупатель!

Спасибо за выбор качественной продукции компании ASKO. Мы надеемся, что она соответствует вашим ожиданиям и удовлетворит ваши потребности на многие годы. Скандинавский дизайн объединяет в себе чистые линии, функциональность на каждый день и высокое качество. Вот ключевые характеристики всех наших продуктов и причина, по которой они высоко ценятся во всем мире.



Инструкция пользователя **RF2826S**

Холодильник предназначен для использования в домашних хозяйствах и других подобных местах:

- кухни для рабочего персонала в магазинах, офисах и других производственных помещениях;
- пансионатах типа "ночевка с завтраком";
- фермерских домах и клиентами в отелях, мотелях и других жилых помещениях;
- кейтеринге и ему подобных применениях.

Холодильник с морозильной камерой (здесь и далее: холодильник) состоит из двух частей: верхняя часть - холодильная камера, нижняя часть - морозильная камера.

Холодильная камера предназначена для хранения свежей еды при температурах выше 0°C.

Морозильная камера предназначена для замораживания свежей еды и для длительного хранения замороженной еды (до одного года, в зависимости от типа еды).

СОДЕРЖАНИЕ

ВАЖНЫЕ ПРИМЕЧАНИЯ И ПРЕДУПРЕЖДЕНИЯ	4
ПОДКЛЮЧЕНИЕ ЭЛЕКТРОПИТАНИЯ	6
ОПИСАНИЕ ХОЛОДИЛЬНИКА	7
РЕГУЛЯТОРЫ ТЕМПЕРАТУРЫ	8
Регуляторы температуры	8
Сигнал	8
Автоматический генератор льда	8
Доступ к генератору льда и морозильной	9
Картридж фильтра для воды	9
Блокировка от детей	10
Лоток для овощей	10
Полка ящика для овощей с подсветкой	11
Регулируемые полки	11
Ящики в дверце	11
Полка для вина/напитков	12
Регулируемый ящик	12
Контроль конденсата	12
Светодиодная подсветка	12
Очистка снаружи	13
Очистка внутри	13
Подготовка к выключению	13
Замена внутреннего освещения	13
Расположение холодильника	13
Свободное пространство	13
Вопросы?	
Используйте этот алгоритм решения проблем!	14



- Холодильник произведен в соответствии с эффективными стандартами безопасности. Однако, он может использоваться детьми старше 8 лет и людьми с ограниченными психическими, ментальными или сенсорными способностями или с недостатком опыта и знаний, если они получили инструкции по безопасному использованию холодильника и понимают возможные риски.
- Используйте холодильник только по его назначению, как указано в инструкции пользователя.
- Холодильник перед использованием должен быть правильно установлен в соответствии с инструкцией по установке.
- Не разрешайте детям залезать, стоять или висеть на ящиках двери холодильника. Они могут сломать холодильник и серьезно пораниться.
- Не прикасайтесь к холодным поверхностям морозильной камеры мокрыми руками.
- Кожа может прилипнуть к очень холодной поверхности.
- Не храните и не используйте бензин или другие воспламеняющиеся жидкости вблизи этого или другого холодильников.
- Ваш холодильник оборудован автоматическим генератором льда в морозильной камере - избегайте контакта с движущимися частями выбрасывающего механизма или с нагревательным элементом, расположенным внизу генератора льда. Не помещайте пальцы или руки в механизм автоматического генератора льда, когда холодильник подключен к сети питания.
- Выключите выключатель для отключения питания перед очисткой или заменой деталей. Ремонт должен осуществляться.
- квалифицированным техническим специалистом.
- Не пытайтесь заменить перегоревшее светодиодное освещение. Для замены светодиодного освещения требуется авторизованный технический специалист.
- Не замораживайте повторно полностью растаявшую еду.
- **ПРЕДУПРЕЖДЕНИЕ!** Подключать только к питьевой воде.
- **ПРЕДУПРЕЖДЕНИЕ!** Вентиляционные отверстия на холодильнике или встроенном шкафу должны быть чистыми и не перекрываться другими предметами.
- **ПРЕДУПРЕЖДЕНИЕ!** Не используйте никаких механических средств или методов для очистки холодильника ото льда, кроме рекомендованных производителем.
- **ПРЕДУПРЕЖДЕНИЕ!** Во время установки, очистки и удаления холодильника, соблюдайте осторожность, чтобы не повредить герметичную систему охлаждения. Это также предотвратит загрязнение.
- **ПРЕДУПРЕЖДЕНИЕ!** Не используйте никаких электроприборов внутри холодильника, кроме разрешенных производителем холодильника.

ОПАСНОСТЬ: РИСК БЛОКИРОВКИ ДЕТЕЙ

Блокировка и удушение детей не осталось в прошлом. Выброшенный холодильник все еще может быть опасен, даже если он остается "всего лишь на несколько дней". Если вы решили выбросить свой старый холодильник, пожалуйста, следуйте данной инструкции для предотвращения несчастных случаев.

Перед выбрасыванием старого холодильника:

- Отсоедините двери/ящики.
- Оставьте полки на месте, чтобы детям было сложнее залезть внутрь.



Символ на продукте или его упаковке показывает, что продукт не должен утилизироваться как обычный мусор. Продукт необходимо доставить на авторизованный центр по переработке электрического и электронного оборудования.

Корректная утилизация продукта поможет предотвратить негативное воздействие на окружающую среду и здоровье людей, что может произойти в случае некорректной утилизации. Детальную информацию об утилизации и переработке продукта можно получить в ближайшем городском центре по переработке отходов, в вашей службе вывоза мусора или магазине, где был приобретен этот продукт.

ВНИМАНИЕ – ХЛАДАГЕНТ R600A

- **ПРЕДУПРЕЖДЕНИЕ:** Холодильник содержит хладагент изобутан, R600a, натуральный газ с низким уровнем воздействия на окружающую среду. Однако он легковоспламеняющийся. Пожалуйста учитывайте следующие предупреждения:
 - 1) При переноске, установке и эксплуатации холодильника будьте осторожны, чтобы не повредить трубки охлаждающей системы.
 - 2) Обслуживание должно выполняться авторизованным персоналом и заменяемые компоненты должны меняться только на авторизованные запасные компоненты.
 - 3) Холодильники содержат хладагент, который, согласно федеральным законам, должен быть удален перед утилизацией холодильника.
 - 4) Сохраняйте вентиляционные отверстия в холодильнике при размещении вблизи других предметов или встраивании открытыми.
 - 5) Не используйте механические устройства для ускорения процесса разморозки.
 - 6) Не повреждайте контур с хладагентом.
 - 7) Не используйте электроприборы внутри холодильной камеры холодильника.

ПОДКЛЮЧЕНИЕ ЭЛЕКТРОПИТАНИЯ

Подключите прибор к электросети с помощью присоединительного кабеля. Стенная розетка должна иметь заземляющий контакт (заземляющая штепсельная розетка). Перед подключением необходимо проверить, совпадают ли напряжение и частота, указанные в заводской табличке, с фактическими параметрами сети.

Подключение прибора к электросети и заземление должны быть выполнены в соответствии с действующими стандартами и предписаниями. Прибор выдерживает кратковременные перепады номинального напряжения в диапазоне от -6% до $+6\%$.

НЕ ИСПОЛЬЗУЙТЕ УДЛИНИТЕЛЬ ДЛЯ ПОДКЛЮЧЕНИЯ ХОЛОДИЛЬНИКА.

Это обеспечит наилучшую производительность и защитит проводку от перегрузки, что может привести к пожару из-за перегрева проводов.

Никогда не выключайте холодильник вытаскиванием вилки из розетки за шнур. Всегда держитесь за вилку, когда вытаскиваете ее из розетки.

Всегда сразу же ремонтируйте или меняйте все провода питания, если на них появляются следы износа или другие повреждения. Не используйте шнур со следами излома или потертости по всей его длине или на одном из концов.

При отодвигании холодильника от стены, будьте осторожны, чтобы не повредить шнур питания.

ОПИСАНИЕ ХОЛОДИЛЬНИКА

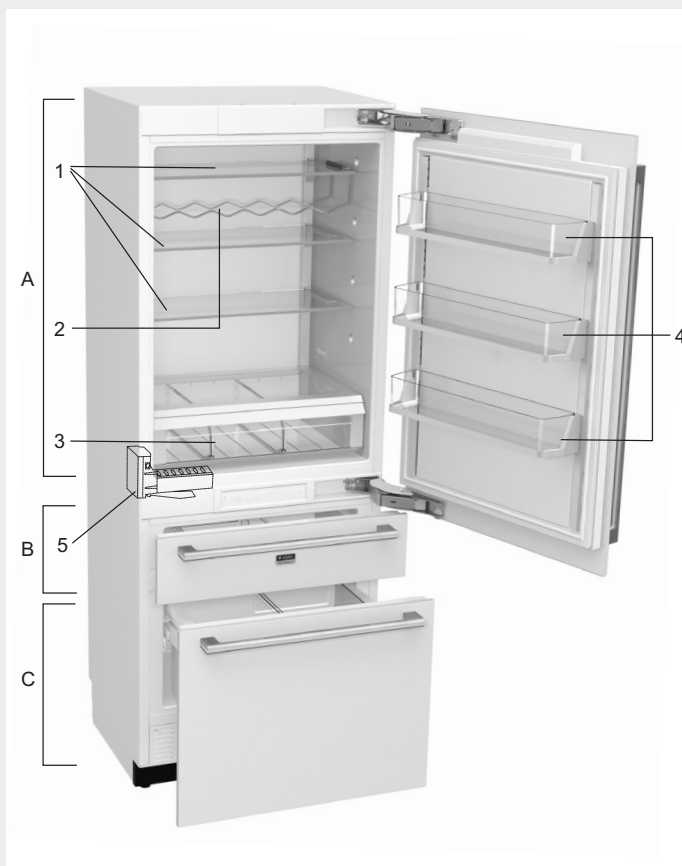

А. Отдел свежих продуктов

1. Полки для свежих продуктов
2. Полка для вина
3. Лоток для овощей
4. Ящики в дверце для свежих продуктов

В. Ящик для заморозки

5. Генератор льда

С. Регулируемый ящик

РЕГУЛЯТОРЫ ТЕМПЕРАТУРЫ

Регуляторы температуры

Свежие продукты - модуль с цельной дверью

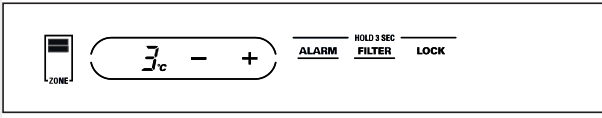

Верхний ящик - морозильная камера

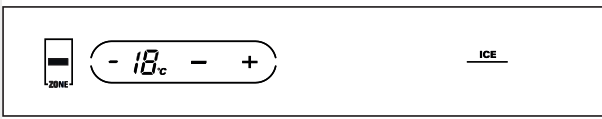

Нижний ящик - регулируемый

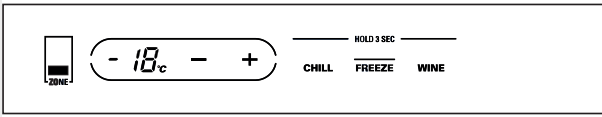

Температурный дисплей отображает текущую температуру в секции свежих продуктов, морозильной камере или регулируемом ящике, когда выбран один из режимов при помощи индикатора **ZONE**. Актуальная температура будет отличаться от установленной температуры в зависимости от частоты открывания дверей, количества продуктов, частоты разморозки и комнатной температуры.

ПРИМЕЧАНИЕ: Частое открывание дверей или оставление дверей открытыми может повысить температуру внутри холодильника на некоторое время.

Для отключения системы охлаждения, переключите индикатор **ZONE** в режим свежих продуктов. Нажимайте кнопку (+) пока на дисплее не появится **OFF**.

Для включения системы охлаждения, переключите индикатор **ZONE** в режим свежих продуктов и нажимайте кнопку (-) пока не отобразится желаемая температура. Предустановленная температура -18°C для морозильной камеры или 3°C для холодильной камеры появится на дисплее.

Для проверки текущей установленной для отсека температуры нажмите кнопку (+) или (-) один раз. Через 5 секунд дисплей вернется к отображению текущей температуры.

Для изменения установок температуры, нажмите кнопку (+) или (-) для увеличения или уменьшения желаемой установленной температуры. Установленная температура будет достигнута в течение 24 часов с момента установки.

Диапазоны температур

	Низкая	Высокая
Свежие продукты	1°C	8°C
Ящик для заморозки	-21°C	-14°C

Диапазоны температур регулируемого ящика

	Низкая	Высокая
Морозильная камера	-21°C	-14°C
Охлаждение	1°C	8°C
Вино	4°C	13°C

ПРИМЕЧАНИЕ: Установка режима в **OFF** останавливает охлаждение, но не отключает электропитание модуля. Все значения в °C округляются.

Сигнал

Для включения функции сигнала, нажмите и удерживайте кнопку **ALARM** в течение 3 секунд. **ALARM** будет подчеркнут в активном состоянии. Для отключения нажмите и удерживайте кнопку **ALARM** в течение 3 секунд. Подчеркивание исчезнет. При активном **ALARM** включится световая (мигание) и звуковая (писк) сигнализация, если двери останутся открытыми дольше, чем две минуты.

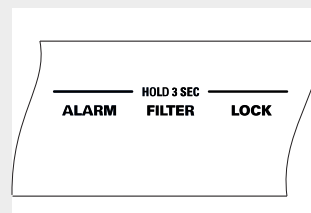

Автоматический генератор льда

После первого включения новому холодильнику может потребоваться 12-24 часа для начала производства льда. Холодильник поставляется с генератором льда, установленным в ВКЛ.

Генератор льда производит семь кубиков за цикл — примерно 15 циклов за 24-х часовой период, в зависимости от температуры морозильной камеры, комнатной температуры, количества открытий дверей и других условий использования.

Если холодильник работает без подключения источника воды к генератору льда, установите генератор льда в положение **ВЫКЛ**. Для установки генератора льда в положение **OFF**, нажмите дважды на индикатор **ZONE** на панели управления, чтобы выбрать морозильную камеру. Нажмите на иконку ICE справа. Линия под **ICE** исчезнет и появится слово **OFF** под **ICE**.

Первое ведро льда полностью выбросите. Убедитесь, что ничего не мешает манипулятору наполнения.

Когда ведро наполнится до уровня манипулятора наполнения, генератор льда перестанет производить лед.

Если несколько кубиков соединятся вместе, это нормально.

Если лед не использовать регулярно, старые кубики льда станут мутными и невкусными.

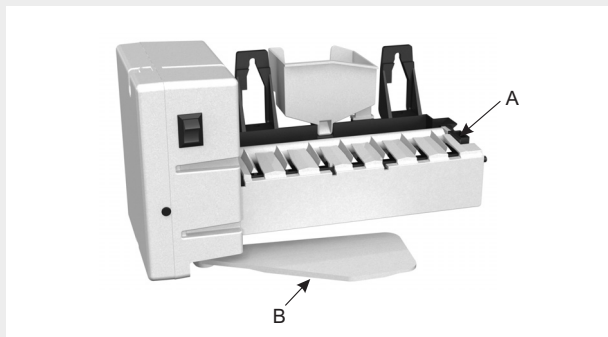

A Генератор льда
B Манипулятор наполнителя

После повторного включения генератора льда будет задержка около 45 минут перед возобновлением его работы.

ПРИМЕЧАНИЕ: В домах с низким давлением воды вы можете услышать несколько циклов водяного клапана генератора льда во время производства одного кубика льда.

ПРИМЕЧАНИЕ: Генератор льда лучше всего работает при давлении воды 2,8 - 8,2 bar.

Доступ к генератору льда и морозильной

Генератор льда расположен на потолке морозильной камеры слева сзади. На потолке морозильной камеры расположена светодиодная лента. Морозильная камера содержит одно ведро для льда.

Картридж фильтра для воды

Картридж фильтра для воды расположен под регулируемым ящиком снизу-справа холодильника.



Для замены фильтра:

Хотя картридж может служить до 1 года, частота замены зависит от использования льда. На панели управления есть индикатор замены картриджа фильтра для воды. Картридж фильтра должен быть заменен, когда появится слово **REPLACE** под словом **FILTER** на контрольной панели.

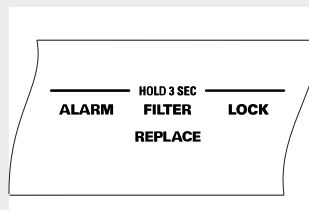

Установка картриджа фильтра:

1. Откройте регулируемый ящик для доступа к картриджу фильтра для воды.
2. Извлеките старый картридж, повернув его против часовой стрелки. Потяните его по направлению к фильтру для извлечения.
3. Вставьте новый фильтр в отсек и поверните по часовой стрелке до упора.

Для сброса указателя состояния фильтра:

Нажмите кнопку **FILTER** и удерживайте ее 3 секунды.

Подключение в обход фильтра:

Подключение в обход фильтра **необходимо** использовать, если:

- a) в вашем доме установлена система очистки обратного осмоса и/или другая система фильтрации воды.
- b) недоступен компонент для замены.

Генератор не будет работать без установленного фильтра или обхода фильтра.

Обход фильтра и мини-инструкция по его установке находится внизу машинного отделения.

ВАЖНОЕ ПРИМЕЧАНИЕ: Вытащите фильтр воды для немедленной остановки любой утечки воды из генератора льда.

Блокировка от детей

Функция блокировки от детей предотвращает нежелательное изменение установок температуры.

После того, как желаемые температуры выставлены, настройки могут быть заблокированы. Для блокировки нажмите кнопку **LOCK** и удерживайте ее 3 секунды. Для снятия блокировки нажмите кнопку **LOCK** и удерживайте ее 3 секунды.

Лоток для овощей

Лоток для овощей находится в отделе для свежих продуктов и оборудован светодиодной лентой подсветки над ним.

Имеются регулируемые перегородки с несколькими возможными положениями. Перегородка удерживается на месте при помощи петельки под ручкой, прорези на задней стенке и щели на дне ящика для каждого положения.

Для изменения положения перегородки.

1. Потяните за заднюю часть перегородки, чтобы вытянуть ее из прорези сзади и из петельки спереди.
2. Вдвиньте перегородку на новое место, убедитесь, что она встала в щель на дне ящика.
3. Потяните за заднюю часть перегородки, чтобы расположить переднюю часть под петелькой в новом положении.
4. Нажмите на заднюю часть перегородки, чтобы установить заднюю часть в щель в новом положении.



Полка ящика для овощей с подсветкой

Полка ящика для овощей с подсветкой освещает нижние отделы. Источники освещения скрыты в полке для освещения секций снизу.

Для снятия полки:

1. Поднимите полку и осторожно потяните вперед для получения доступа к проводам.
2. Отсоедините полку и осторожно извлеките ее из холодильника.

Для замены полки:

1. Осторожно установите полку в боковые направляющие, оставив разъем свободным.
2. Подключите полку к холодильнику.
3. Осторожно задвиньте полку на место.



Для съема полок:

ПРИМЕЧАНИЕ: Для того чтобы снять полку, необходимо снять все полки ниже ее.

1. Уберите все продукты с полки.
2. Снимите заглушки снизу каждой направляющей.
3. Поверните первую полку вверх спереди.
4. Подвиньте полку вниз вдоль задней стенки, пока вы не достигните расположенной снизу выемки. Вытащите полку через выемку.
5. Повторите для всех остальных полок.

Для установки полок:

Для установки полок повторите шаги 1-4 в обратном порядке.



Ящики в дверце

Ящики в дверце - съемные. Для снятия вытащите ящик из кронштейна.

Кронштейны регулируются и могут перемещаться вверх и вниз, позволяя организовывать пространство.

Для этого наклоните ящик вверх спереди и подвиньте ее вверх или вниз вдоль двери в желаемое положение.

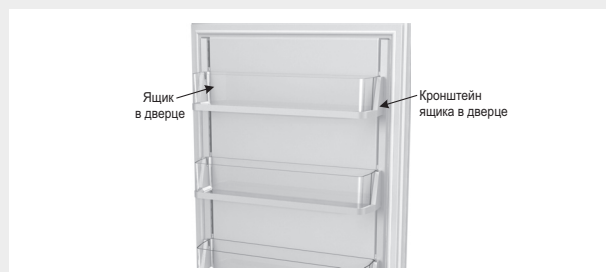

Регулируемые полки

Полки из закаленного стекла в секции для свежих продуктов позволяют вам эффективно организовать пространство секции согласно вашим потребностям.

Для регулировки полок: Наклоните полку вверх спереди и подвиньте ее вверх или вниз вдоль задней стенки в желаемое положение. **Обращайтесь со стеклянными полками осторожно. Грубое обращение с закаленным стеклом может привести к его разбитию.**

Полка для вина/напитков

Полка для вина/напитков вставляется на одну из стеклянных полок в отделении для свежих продуктов. Резиновое покрытие полки для вина в месте касания предотвращает скольжение или царапины на стеклянной полке. Полка для вина/напитков может вмещать двухлитровые бутылки, винные бутылки и бутылки шампанского.

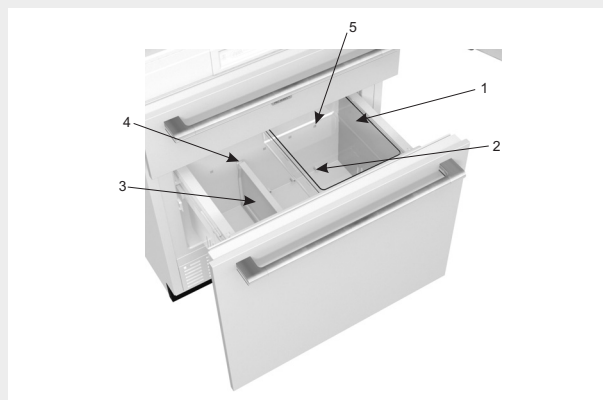

1. Съемная передвижная корзина
2. Движущаяся петля
3. Перегородка
4. Петля
5. Отверстие

Регулируемый ящик

Регулируемый ящик может использоваться как ящик для заморозки, как ящик для свежих продуктов или как ящик для вина.

Для регулировки ящика:

Нажмите на индикатор **ZONE** на панели управления для выбора регулируемого ящика.

Рекомендуемые температуры для регулируемого ящика:

Кнопка	Функция	Температура
Охлаждение	Свежие продукты	3°C
Заморозка	Морозильная камера	-18°C
Вино	Хранение вина	13°C

Ящик имеет ленту светодиодной подсветки. Также имеется одна регулируемая перегородка, которая может размещаться в различных позициях, и корзина, которая может передвигаться в ящике влево или вправо.

Для изменения положения перегородки.

1. Потяните петли на перегородке для их извлечения из отверстий спереди и сзади ящика.
2. Поднимите перегородку вверх из поднятых петель вниз ящика.
3. Передвиньте перегородку на требуемую позицию и вставьте ее поднятые петли.
4. Потяните петли вверху перегородки и установите перегородку так, чтобы петли попали в отверстия. Отпустите петли так, чтобы они встали на место.

Контроль конденсата

Данный холодильник оборудован функцией контроля конденсата. Холодильник поставляется с выключенной по умолчанию функцией контроля конденсата.

При высокой влажности окружающей среды на передней поверхности холодильника может образовываться конденсат.

Если конденсат появляется на внешней поверхности холодильника, включите функцию контроля конденсата, нажав и удерживая кнопки **ALARM** и **LOCK** на контрольной панели в течение 5 секунд. Когда функция активирована, появится небольшое изображение перечеркнутой капли под кнопками (+) и (-) на контрольной панели.

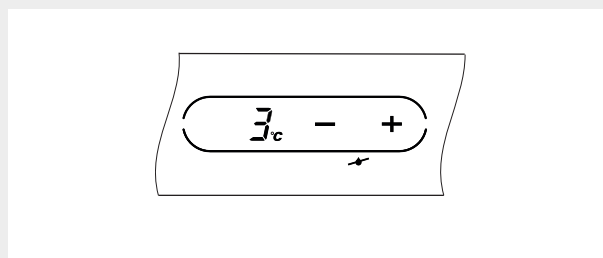

Светодиодная подсветка

Этот холодильник имеет светодиодную подсветку с обеих сторон внутри холодильника, а также над ящиком для заморозки и над регулируемым ящиком.

Очистка снаружи

Ручки и отделка двери

Очистить увлажненной мыльной водой тряпкой.
Протереть сухой тряпкой.

Поддерживать внешнюю поверхность чистой.
Протереть чистой тряпкой, слегка смоченной мягким чистящим средством. Протереть чистой, сухой тряпкой.

Не протирать холодильник грязной кухонной тряпкой или мокрым полотенцем. Они могут оставить следы, которые могут повредить отделку. Не использовать полировальных мочалок, порошковых чистящих средств, отбеливателя или чистящих средств, содержащих отбеливатель, так как эти продукты могут поцарапать и повредить отделку.

Нержавеющая сталь

Регулярно очищайте и полируйте дверные панели и ручки (на некоторых моделях) из нержавеющей стали при помощи продающихся очистителей для нержавеющей стали для сохранения и защиты отделки.

Не используйте воск или полироль на поверхностях из нержавеющей стали.

Деревянные панели - свяжитесь с поставщиком панелей для получения инструкций по уходу и очистке.

Очистка внутри

Отключите питание выключателем или на блоке предохранителя

перед очисткой. Если это неудобно, удалите лишнюю влагу из тряпки перед очисткой возле выключателей, лампочек или контрольной панели.

Используйте теплую воду и пищевую соду - примерно столовую ложку (15 мл) пищевой соды на литр воды. Такая смесь и очищает, и устраняет запахи. Тщательно промойте и вытрите насухо. Другие части холодильника - включая уплотнители дверей, ящик для овощей, ведро для льда и все пластиковые элементы - можно очищать таким же способом. После очистки уплотнителей дверей нанесите тонкий слой вазелина на уплотнители со стороны изгибов. Это предотвратит уплотнители от прилипания и потери формы.

Избегайте очищать холодные стеклянные полки горячей водой, т.к. большая разница температур может привести к появлению трещин. Обращайтесь со стеклянными полками осторожно. Грубое обращение с закаленным стеклом может привести к его разбитию.

Не мойте пластиковых деталей в посудомоечной машине.

Подготовка к выключению

Перед длительным отсутствием уберите еду из холодильника. Увеличьте установленную температуру (+) пока модуль не отключится. Очистите внутреннее пространство раствором пищевой соды (одна столовая ложка (15 мл) пищевой соды на один литр воды). Оставьте дверь открытой.

Для недолгого отсутствия, уберите из холодильника скоропортящиеся продукты и оставьте холодильник с обычными рабочими настройками включенным. Однако, если температура в комнате может опуститься ниже 16°C, следуйте инструкциям для длительного отсутствия.

Выключите генератор льда и перекройте подачу воды к холодильнику.

Замена внутреннего освещения

Не пытайтесь заменить перегоревшее светодиодное освещение. Для замены светодиодного освещения требуется авторизованный технический специалист.

Расположение холодильника

Не устанавливайте холодильник в местах, где температура может быть ниже 16°C потому что он не будет поддерживать заданных температур и может создавать высокую влажность внутри.

Для правильной установки холодильник должен быть размещен на ровной поверхности из твердого материала на той же высоте, что и остальной пол. Поверхность должна быть достаточно прочной, чтобы выдержать полностью загруженный холодильник, или примерно 544 килограмма. Смотрите инструкцию по установке для подробной информации.

Свободное пространство

Обеспечьте минимум 40 см между дверью и стеной для полного открытия двери на 115°. Обеспечьте минимум 13 см до стены для открытия двери на 90° для панели из нержавеющей стали.

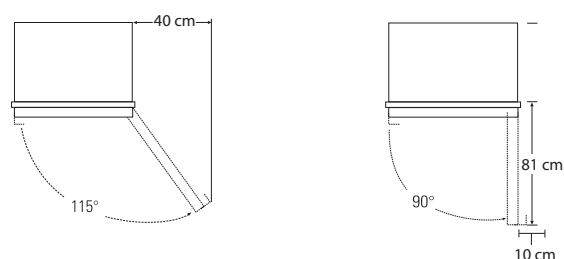

Вопросы?

Используйте этот алгоритм решения проблем!

ПРОБЛЕМА	ВОЗМОЖНАЯ ПРИЧИНА
ХОЛОДИЛЬНИК НЕ РАБОТАЕТ	<ul style="list-style-type: none"> • Возможно, осуществляется цикл разморозки, холодильник не работает примерно 45 минут. • Регулятор температуры в положении OFF. • Если нет внутреннего освещения, возможно, холодильник не включен в розетку. • Перегорел / сработал предохранитель в доме. Замените / включите предохранитель. • Если на контрольной панели надпись SHO, в холодильнике включен режим витрины (showroom). Для его отключения нажмите и удерживайте кнопки ALARM и (-) одновременно 5 секунд.
ХОЛОДИЛЬНИК НЕПРЕРЫВНО РАБОТАЕТ ДОЛГОЕ ВРЕМЯ ИЛИ ЧАСТО ВКЛЮЧАЕТСЯ / ВЫКЛЮЧАЕТСЯ (Современные холодильники и морозильники с большим внутренним пространством и большой морозильной камерой требуют более длительного времени работы. Они включаются / выключаются более часто для поддержания температуры.)	<ul style="list-style-type: none"> • Нормально при первом включении. Подождите примерно 24 часа, пока холодильник не остынет. • Может происходить, когда в холодильник кладется большое количество продуктов. Это нормально. • Дверь остается открытой или что-то мешает ее закрыть. • Жаркая погода или частое открывание дверей. Это нормально. • Контроль температуры установлен на минимум. Смотри контроль температуры.
ВИБРАЦИЯ ИЛИ ДРЕБЕЗГ (Небольшая вибрация - нормальное)	<ul style="list-style-type: none"> • Холодильник может быть неправильно установлен. <ul style="list-style-type: none"> – Возможно, потеряна выравнивающая опора. – Холодильник не выровнен.
ЗВУК УДАРА ПРИ ЗАКРЫТИИ ДВЕРИ	<ul style="list-style-type: none"> • Это нормальный звук закрывающейся двери. • Закрывайте дверь медленнее для уменьшения звука.
ЗВУКИ ВО ВРЕМЯ РАБОТЫ	<ul style="list-style-type: none"> • Изменяющаяся скорость компрессора. • Нормальный шум вентиляторов — несколько вентиляторов обдувают холодильную и морозильную камеры — другие вентиляторы охлаждают компрессор. • Вентиляторы изменяют скорость для обеспечения оптимального охлаждения и энергосбережения. • Следующие НОРМАЛЬНЫЕ звуки могут быть слышны время от времени: <ul style="list-style-type: none"> – При закрытии двери может раздаваться свистящий или булькающий звук. Это происходит при выравнивании давления внутри холодильника. – Звук капающей воды может возникать во время цикла разморозки, когда лед тает в испарителе и падает в сливную емкость. – Поток хладагента по трубкам системы может создавать булькающий звук, похожий на кипение воды. – Вода, капающая на нагреватель разморозки, может вызывать шипящий, трескающийся или жужжащий звук во время цикла разморозки. – Может раздаваться потрескивание при первом включении холодильника или после цикла разморозки. Эти звуки могут раздаваться, когда холодильник достигает рабочей температуры. – Компрессор может издавать щелкающий или чирикающий звук при попытке перезапуска (может продолжаться до 5 минут). – Электронная плата управления может издавать щелчки, когда реле управляют компонентами холодильника. – Кубики льда падают в ведерко и вода поступает по трубам при заполнении генератора льда. – Водяной клапан генератора льда жужжит, когда генератор льда наполняется водой.
ДВЕРЬ НЕ ЗАКРЫВАЕТСЯ ПОЛНОСТЬЮ	<ul style="list-style-type: none"> • Пакет или бутылка мешают двери закрыться. • Проверьте уплотнитель двери, возможно, он не на своей позиции. • Холодильник не выровнен. Смотри инструкции по установке. • Пружины петель не активированы. Смотри инструкции по установке.

ПРОБЛЕМА	ВОЗМОЖНАЯ ПРИЧИНА
В ХОЛОДИЛЬНИКЕ СЛИШКОМ ТЕПЛО	<ul style="list-style-type: none"> • Задана недостаточно низкая температура. Смотри контроль температуры. • Жаркая погода или частое открывание дверей. • Дверь осталась открытой на долгое время. • Что-то мешает двери закрыться.
РЕАЛЬНАЯ ТЕМПЕРАТУРА НЕ СОВПАДАЕТ С УСТАНОВЛЕННОЙ	<ul style="list-style-type: none"> • Холодильник только что включен. Подождите 24 часа до выхода холодильника на режим. • Дверь была открыта слишком долго. Подождите 24 часа, пока холодильник не выйдет на режим. • В холодильник была добавлена теплая еда. Подождите 24 часа, пока холодильник не выйдет на режим. • Выполняется цикл разморозки. Подождите 24 часа, пока холодильник не выйдет на режим.
ИНЕЙ ИЛИ КРИСТАЛЛЫ ЛЬДА НА ЗАМОРОЖЕННОЙ ЕДЕ (Иней внутри упаковки - нормальное явление)	<ul style="list-style-type: none"> • Ящик остается открытым или что-то мешает закрыть дверь. • Слишком частое или слишком долгое открывание двери. • Ящик остался открытым. • Кубики льда или что-то еще попало за ящик.
МЕДЛЕННОЕ ЗАМЕРЗАНИЕ КУБИКОВ ЛЬДА	<ul style="list-style-type: none"> • Ящик остался открытым на долгое время. • Переключите температуру на более низкую. • Что-то мешает ящику закрыться.
КУБИКИ ЛЬДА ИМЕЮТ ЗАПАХ / ВКУС	<ul style="list-style-type: none"> • Старые кубики льда необходимо выбросить. • Необходимо помыть ведро для льда. • Незакрытый пакет в морозильной камере может быть источником запаха / вкуса. • Необходимо помыть внутреннее пространство холодильника. Смотри инструкцию по очистке и уходу. • В генератор льда поступает некачественная вода. Замените фильтр для воды.
НЕ РАБОТАЕТ АВТОМАТИЧЕСКИЙ ГЕНЕРАТОР ЛЬДА	<ul style="list-style-type: none"> • Генератор льда выключен. • Подвод воды перекрыт или не подсоединен. • Слишком высокая температура в морозильной камере. • Слишком много кубиков льда в ведре могли досрочно отключить генератор. Разровняйте кубики вручную. • Ведро для льда не на своем месте. • Засорившийся фильтр для воды.
ПОТЕКИ ВОДЫ СНАРУЖИ ХОЛОДИЛЬНИКА	<ul style="list-style-type: none"> • Нормально в периоды повышенной влажности. Вытрите поверхность насухо. • Включите функцию контроля образования конденсата.
КОНДЕНСАТ ОБРАЗУЕТСЯ ВНУТРИ	<ul style="list-style-type: none"> • Слишком частое или слишком долгое открывание дверей. • При высокой влажности поток воздуха вносит пары воды внутрь холодильника при открывании двери. • Нижний ящик переключен с режима заморозки в режим свежих продуктов или вина.
ЗАПАХ В ХОЛОДИЛЬНИКЕ	<ul style="list-style-type: none"> • Еда с сильным запахом должна быть тщательно упакована. • Проверьте испортившиеся продукты. • Необходимо помыть внутреннее пространство. Смотри инструкцию по очистке и уходу.
НЕ РАБОТАЕТ ВНУТРЕННЕЕ ОСВЕЩЕНИЕ	<ul style="list-style-type: none"> • Нет напряжения питания в розетке. • Необходимо заменить светодиоды. Смотри раздел техобслуживания.
ДВЕРЬ ТЯЖЕЛО ОТКРЫВАЕТСЯ СРАЗУ ПОСЛЕ ЗАКРЫТИЯ	<ul style="list-style-type: none"> • Это происходит из-за выравнивания давления внутри холодильника. После закрытия двери, подождите 5-30 секунд перед открытием.

ЗАВОД-ИЗГОТОВИТЕЛЬ ОСТАВЛЯЕТ ЗА СОБОЙ ПРАВО НА ВНЕСЕНИЕ ИЗМЕНЕНИЙ, КОТОРЫЕ НЕ ВЛИЯЮТ НА ФУНКЦИОНАЛЬНЫЕ ХАРАКТЕРИСТИКИ ПРИБОРА.

ASKO

Swedish quality since 1950



466867