

RU MANUAL DE UTILIZACI3N
PT GUIA DE UTILIZAC3O
RU РУКОВОДСТВО ПО ЭКСПЛУАТАЦИИ

Посудомоечная машина

De Dietrich 



Уважаемый покупатель,

Благодарим Вас за то, что Вы приобрели посудомоечную машину **DE DIETRICH**.

Наши исследователи и технологи разработали для Вас новое поколение бытовой техники, уникальной по своему качеству, эстетичности, функциональности и технологическому уровню, которая воплощает в себе весь наш опыт и мастерство.

Ваша новая посудомоечная машина **DE DIETRICH** гармонично встроится в Вашу кухню, радуя Вас отличными результатами и легкостью использования. Мы стремились предложить Вам самое лучшее.

Среди продукции **DE DIETRICH** Вы также найдете широкий ассортимент встраиваемых духовых шкафов, вытяжек, варочных поверхностей и холодильников, которые прекрасно сочетаются с Вашей новой посудомоечной машиной **DE DIETRICH**.

Приглашаем Вас посетить наш сайт **www.dedietrich-electromenager.com**, где Вы найдете последние новинки и другую полезную дополнительную информацию.

DE DIETRICH **Новые ценные вещи**

Чтобы постоянно совершенствовать нашу продукцию, мы оставляем за собой право изменять ее технические, функциональные или эстетические характеристики, связанные с техническими инновациями.

Важно

Прежде чем устанавливать и включать бытовую технику, внимательно прочитайте данное руководство по ее установке и эксплуатации, что позволит Вам быстро освоить ее использование.

www.dedietrich-electromenager.com



СОДЕРЖАНИЕ

1/ ВНИМАНИЮ ПОЛЬЗОВАТЕЛЯ

- Советы по безопасности _____ 5
- Защита окружающей среды _____ 6
- Экономное и экологичное мытье посуды _____ 6

2/ ОПИСАНИЕ ВАШЕЙ МАШИНЫ

- Общее описание посудомоечной машины _____ 7
- Описание панели управления _____ 8

3/ ИНФОРМАЦИЯ

- Жесткость воды _____ 9

4/ ЧТО ДЕЛАТЬ ПЕРЕД ПЕРВЫМ ИСПОЛЬЗОВАНИЕМ

- Установите жесткость воды и выберите моющее средство _____ 10
- Таблица жесткости воды _____ 10

5/ МОЮЩИЕ СРЕДСТВА И ДОЗИРОВКА СМЯГЧИТЕЛЯ

- Для традиционных моющих средств _____ 11
- Для многофункциональных средств _____ 11

6/ ЗАГРУЗКА РЕГЕНЕРИРУЮЩЕЙ СОЛИ _____ 12

7/ ЗАГРУЗКА ОПОЛАСКИВАТЕЛЯ _____ 14

8/ ОСНАЩЕНИЕ ПОСУДОМОЕЧНОЙ МАШИНЫ

- Нижний корб _____ 16
- Верхний корб _____ 17
- Корзинка для столовых приборов _____ 19

9/ ТАБЛИЦА ПРОГРАММ _____ 20

10/ НАСТРОЙКА ПРОГРАММ _____ 22

11/ ФУНКЦИИ БЕЗОПАСНОСТИ МАШИНЫ _____ 24

12/ ОЧИСТКА МАШИНЫ

- Очистка фильтров от отходов _____ 25

13/ ПРИ НЕПОЛАДКАХ В РАБОТЕ _____ 27

14/ СЕРВИСНОЕ ОБСЛУЖИВАНИЕ _____ 33

15/ УКАЗАНИЯ ДЛЯ ЛАБОРАТОРИЙ ПО ТЕСТИРОВАНИЮ ТЕХНИКИ _____ 34

**Важно:**

Сохраните это руководство по использованию посудомоечной машины. Прежде чем продать или передать машину другому лицу, убедитесь, что передаете ее в комплекте с данным руководством. Пожалуйста, примите во внимание эти рекомендации, прежде чем устанавливать и использовать машину. Они были разработаны в целях обеспечения Вашей безопасности и безопасности других людей.

•СОВЕТЫ ПО БЕЗОПАСНОСТИ**• Установка**

— Как только машина будет Вам доставлена, сразу снимите с нее упаковку. Убедитесь, что машина не пострадала при транспортировке. Письменно изложите имеющиеся у Вас претензии на уведомлении о доставке, один экземпляр которого Вы сохраните у себя. Никогда не включайте поврежденную машину. Если машина повреждена, свяжитесь с продавцом.

— Прежде чем осуществить подключение, ознакомьтесь с инструкциями, изложенными в Руководстве по установке.

— В течение всего процесса установки машина должна быть отключена от сети.

— Характеристики, касающиеся электрического подключения, указанные на типовой табличке Вашей машины, должны соответствовать характеристикам Вашей электросети

— После установки электроприбора доступ к розетке должен оставаться свободным.

— Не изменяйте и не пытайтесь изменить характеристики прибора. Это может представлять опасность для Вас.

— Если в Вашей электросети или в Вашем водопроводе необходимо произвести изменения, доверяйте производство электротехнических и слесарных работ исключительно квалифицированным электрикам и слесарям сантехникам.

— Ваша машина предназначена исключительно для обычного домашнего использования. Не используйте ее в промышленных или профессиональных целях, а также в каких-либо

других целях, помимо тех, для которых она предназначена.

— Стенки посудомоечной машины ни в коем случае нельзя протыкать или просверливать.

•Безопасность для детей

— Машина должна использоваться взрослыми. Не разрешайте детям трогать ее и играть с ней. Убедитесь, что они не трогают клавиши управления.

— Не позволяйте маленьким детям близко подходить к работающей машине.

— Моющие средства содержат абразивные и раздражающие кожу вещества. Они могут разъесть глаза, рот и горло. При попадании внутрь они могут быть чрезвычайно опасны. Избегайте попадания в глаза или на кожу. Убедитесь, что по окончании цикла резервуар для моющего средства опустел.

— Держите моющие средства в недоступном для детей месте и не загружайте моющие средства в машину до того, как установите и включите программу мытья посуды.

— Вода в посудомоечной машине не питьевая, поэтому дети не должны подходить к машине, когда ее дверца открыта.

— Не разрешайте своим детям сидеть на открытой дверце посудомоечной машины или играть с ней.

— Сняв упаковку, держите ее в недоступном для детей месте.

— Держите любые упаковочные материалы в недоступном для детей месте (напр.: пластиковые пакеты, полиэтилен и т.п.), так как они могут представлять опасность для детей: Риск удушья.

•Использование

— Не предусмотрено, чтобы этой машиной пользовались люди (в том числе дети) с ограниченными физическими, сенсорными и интеллектуальными возможностями, а также неопытные или малоинформированные люди, если только они не находятся под присмотром или не получили предварительных разъяснений по использованию электроприбора со стороны лица, ответственного за их безопасность.

- Пользуйтесь только моющими средствами, специально предназначенными для Вашей посудомоечной машины (Смягчающая соль, Моющее средство и Ополаскиватель).

- По возможности старайтесь не открывать дверцу работающей посудомоечной машины, особенно во время нагрева, так как на Вас может попасть горячий пар или брызги горячей воды. Машина снабжена системой безопасности, которая немедленно блокирует ее работу в случае открытия дверцы.
- Никогда не используйте в машине химические растворители, так как это может спровоцировать взрыв.
- Всегда закрывайте дверцу машины после того, как Вы загрузили в нее или извлекли из нее посуду.
- Не опирайтесь и не садитесь на открытую дверцу машины.
- По окончании программы отключите машину и закройте водопроводный кран.
- Отключайте машину перед любым техническим вмешательством.
- Не ставьте посудомоечную машину рядом с отопительными приборами или техникой, предназначенной для приготовления пищи, во избежание риска, связанного с перегревом машины.
- Не кладите в машину предметы, не предназначенные для мытья в посудомоечной машине.
- Если Вы достали какую-либо посуду из машины до окончания программы, необходимо тщательно ополоснуть ее чистой водой, чтобы смыть возможные остатки моющих средств.
- В случае аварии никогда не пытайтесь сами починить машину. Неквалифицированный ремонт может повлечь за собой значительный вред или неполадки.

•ЗАЩИТА ОКРУЖАЮЩЕЙ СРЕДЫ

Упаковка данного электроприбора может быть переработана. Участвуйте во вторичной переработке и способствуйте защите окружающей среды – отнесите упаковочные материалы в муниципальные контейнеры, специально предназначенные для сбора подобных отходов.



Кроме того, в Вашем электроприборе содержится множество материалов, подлежащих повторному использованию. Поэтому он отмечен данным логотипом, который указывает, что старые приборы не должны выбрасываться вместе с обычным мусором. Если мы будем действовать таким образом, вторичное использование электроприборов, организованное производителем, будет проходить в наилучших условиях, в соответствии с Европейской Директивой 2002/96/CE об отходах электрического и электронного оборудования.

Обратитесь в мэрию или к продавцу изделия, чтобы выяснить, где находятся ближайшие к Вашему дому пункты сбора старой техники.





Благодарим Вас за участие в охране окружающей среды.

•ЭКОНОМНОЕ И ЭКОЛОГИЧНОЕ МЫТЬЕ ПОСУДЫ

- Убирайте остатки пищи (кости, семечки...) из посудомоечной машины.
- Не нужно предварительно ополаскивать посуду (ненужный расход воды).
- Полностью используйте объем своей посудомоечной машины. Мытье посуды будет экономичным и экологичным.
- Всегда выбирайте программу, подходящую для данной посуды и степени ее загрязнения.
- Избегайте передозировки моющих средств, регенерирующей соли и ополаскивателя. Соблюдайте рекомендации, изложенные в данном руководстве (стр. 10-11-12-13), а также рекомендации на упаковке моющих средств.
- Убедитесь в том, что правильно настроена подача смягчителя воды (см. стр. 10).

• ОБЩЕЕ ОПИСАНИЕ ПОСУДОМОЕЧНОЙ МАШИНЫ

В посудомоечной машине QUATTRO имеются два независимых короба, что позволяет осуществлять 4 режима мытья посуды.

-  **ПРИМО (ПЕРВЫЙ)** Одновременно мыть посуду в двух коробах, используя одну и ту же программу.
-  **СЕКUNДО (ВТОРОЙ):** Мыть только посуду в нижнем коробе.
-  **ТЕРЦИО (ТРЕТИЙ):** Мыть только посуду в верхнем коробе.
-  **КВАТРО (ЧЕТВЕРТЫЙ):** (в зависимости от модели) Мыть половину загрузки посуды в верхнем коробе и одновременно половину загрузки посуды в нижней посуде, используя разные программы наверху и внизу.

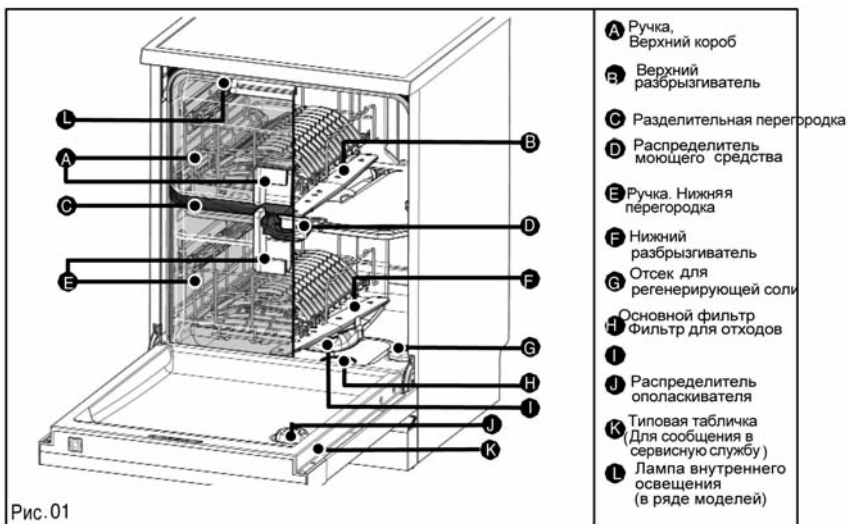

Совет:

Это руководство по эксплуатации подходит для целого ряда посудомоечных машин. Между Вашей машиной, ее оснащением и имеющимися описаниями могут наблюдаться небольшие расхождения.

• ОПИСАНИЕ ПАНЕЛИ УПРАВЛЕНИЯ



Рис. 02-А

A Вкл/Выкл:

Нажмите эту клавишу, чтобы включить машину.

B Выбор короба или коробов и соответствующих программ:

Нажмите одну из 4 клавиш, чтобы выбрать короб или короба для мытья посуды. Еще раз нажмите ту же клавишу, чтобы выбрать программу или программы мытья (см. разд. 10 "Настройка программ")

C  SET:

В меню настроек: (см. раздел «Настройка параметров»)
 - выбор языка
 - настройка времени
 - настройка ополаскивателя
 - включение/выключение индикаторов «регенерирующая соль», «ополаскиватель» и функции "TABS AUTO" (в зависимости от настройки смягчителя воды, описанного на след. стр.)
 - включение/выключение звукового сигнала по окончании программы,
 - настройка яркости экрана.

D Экран панели управления:

в разных случаях он указывает время дня, время окончания программы, оставшееся время до окончания программы, настройку параметров и состояние предварительного разогрева.

Совет:

Короткий звуковой сигнал подтверждает выбор той или иной клавиши, за исключением клавиши "Вкл/Выкл". Для экономии энергии через некоторое время после использования передний экран гаснет или теряет яркость. Для большего удобства загрузки при открытии дверцы загорается внутреннее освещение, которое гаснет, если дверцу толкнуть или закрыть, вне зависимости от того, в каком положении находится клавиша Вкл/Выкл.

E Индикаторы : Соль:

горящий индикатор показывает, что необходимо добавить регенерирующую соль.

 Ополаскиватель:

горящий индикатор показывает, что необходимо добавить ополаскиватель.

 Комбинированные моющие средства

- показывает, что включена функция "TABS AUTO", и программы будут автоматически подстраиваться к использованию многофункциональных средств в таблетках.

F Отсроченная программа:

Запрограммируйте время окончания программы с точностью до четверти часа последовательным нажатием +/-.

G  Старт/С:

Нажмите эту клавишу, чтобы включить программу. В случае ошибки: чтобы отменить текущую программу, удерживайте эту клавишу в течение 2 секунд.

⚠ Важно:

Для того чтобы результат мытья и сушки посуды в машине был безупречным, без налета, необходимо правильно настроить Вашу машину с помощью системы смягчения воды, которая работает на регенерирующей соли.

• ЖЕСТКОСТЬ ВОДЫ

• **Осадок.** Когда дождевая вода попадает в почву, в ней растворяются минеральные соли, ряд этих минералов также существует в твердом виде и обозначается в обиходе как «известь». Известь снижает эффективность моющих средств, оседает на посудомоечной машине и оставляет белый налет на посуде.

Чем больше извести содержится в воде, тем более «жесткой» считается последняя.

Используйте средства, которые больше всего подходят для уровня жесткости воды в Вашей местности. Существуют разные виды средств на выбор:

Чтобы Ваша посуда выглядела безупречно, одновременно используйте сочетание традиционных средств:

Моющее средство для безупречного мытья посуды (порошок, жидкость или стандартная таблетка).

Регенерирующая соль обеспечивает работу системы смягчения воды в Вашей посудомоечной машине.

Ополаскиватель облегчает сушку и помогает стереть следы капель воды.

⚠ Важно:

Никогда не используйте объемную жидкость для мытья посуды вручную.

Для удобства использования и только в тех случаях, когда жесткость воды составляет <math><35^{\circ}</math> F, multifunctional средства могут заменить собой ополаскиватель или регенерирующую соль.

• Средства "2 В 1" содержат моющие средства, ополаскиватель или вещество выполняющее функции соли.

• Средства "3 В 1" содержат моющие средства, ополаскиватель и вещество выполняющее функции соли.

• Средства "4 В 1", "5 В 1", помимо этого, содержат добавки, препятствующие старению низкокачественного стекла и/или снижающие риск коррозии нержавеющей стали.

⚠ Важно:

Соблюдайте рекомендации, изложенные в руководстве по эксплуатации машины, а также рекомендации на упаковке multifunctional моющих средств.

🗉 Совет:

При возникновении сомнений свяжитесь с производителем моющего средства, если по окончании программы посуда остается очень мокрой или на ней виден известковый налет.

• ОПРЕДЕЛИТЕ ЖЕСТКОСТЬ ВОДЫ И ВЫБЕРИТЕ ТИП МОЮЩЕГО СРЕДСТВА: ТРАДИЦИОННЫЕ ИЛИ МНОГОФУНКЦИОНАЛЬНЫЕ

Прежде всего, Вы можете одним движением определить степень жесткости воды в своей местности с помощью индикаторной полоски, прилагаемой к Вашей посудомоечной машине, или проконсультироваться в местном жилищно-эксплуатационном предприятии, обеспечивающем водоснабжение, относительно уровня жесткости воды в водопроводе.

- Откройте водопроводный кран и немного подождите.
- Наполните водой стакан.
- Извлеките индикаторную полоску из упаковки и на 3 секунды опустите ее в стакан с водой.
- Подождите 1 минуту, потрите полоску и посмотрите, какого она стала цвета, чтобы определить уровень жесткости воды.



• НАСТРОЙКА СМЯГЧИТЕЛЯ С ПОМОЩЬЮ КЛАВИШ



- Войдите в меню настроек, одновременно удерживая обе клавиши функции "Set". Затем снова нажмите одну из этих клавиш, пока не высветится опция «Настройка смягчителя» (см. §7 "Настройка параметров").
- На экране появится показатель настройки - от H0 до H6; фабричная настройка смягчителя - H4.
- Чтобы изменить настройку, установив один из показателей от H0 до H6, в зависимости от жесткости воды, быстрым движением последовательно нажимайте одну из клавиш "+" или "-"; настройка будет видна на экране:

Полоса							
Жесткость	0 - 10°F	10 - 18°F	18 - 25°F	25 - 40°F	40 - 55°F	55 - 70°F	70 - 90°F
Традиц. средства	H0	H1	H2	H3	H4	H5	H6

- Выбор подтвердится автоматически через 10 секунд ожидания, можно также подтвердить его, нажав одну из клавиш функции "Set".
- В любой момент можно выйти из меню настроек, нажав клавишу "Старт/С" .



Важно:

Очень важно правильно настроить дозировку смягчителя.

- При недостатке смягчения существует опасность образования известкового налета.
 - При слишком большом смягчении существует риск, что стеклянная посуда будет мутнеть.
- При переезде заново настройте систему смягчения воды.

• **ВЫБОР МОЮЩИХ СРЕДСТВ** Используйте только средства, специально предназначенные для посудомоечных машин.

Полосы	□□□□□	■□□□□	■□□□□	■□□□□	■□□□□	■□□□□	■□□□□
Жесткость	0-10°F	10-18°F	18-25°F	25-40°F	40-55°F	55-70°F	> 70°F
Вода	Не жесткая	Низкой жесткости	Низкой жесткости	Жесткая	Жесткая	Жесткая	Очень жесткая
Смягчение и использование соли	По желанию	Необходимо при использовании традиционных средств	Необходимо при использовании традиционных средств	Необходимо	Необходимо	Необходимо	Необходимо



① традиционные средства: P : моющий порошок или L: жидкое моющее средство или ● обычная таблетка + S Регенерирующая соль + R: Ополаскиватель

⚠ Важно:
Если Вы будете использовать традиционные средства, отключите функцию "TABS AUTO": настройка "OFF".

② **Многофункциональные средства:** «многофункциональные» средства в таблетках

⚠ Важно:
Если Вы будете использовать многофункциональные средства, включите функцию "TABS AUTO": настройка "ON". По желанию выберите опции «Блестящая прозрачность» или «Чистая сушка».
Храните все эти средства в сухом, недоступном для детей месте.

• **НАСТРОЙКИ ДЛЯ МНОГОФУНКЦИОНАЛЬНЫХ СРЕДСТВ**

⚠ Важно:
Функция "TABS" может быть настроена только при настройке смягчителя H0, H1 или H2 (жесткость воды <25°F).
Можно отключить индикаторы "соль" и "ополаскиватель", если Вы используете многофункциональные средства; настройки осуществляются с помощью функции "SET".

- **Настройте функцию "TABS" следующим образом:**
- Удерживайте одну из клавиш ① функции "Set", пока не загорится индикатор [TABS], а затем нажмите одну из клавиш "+" или "-", чтобы выбрать одну из 3 возможных конфигураций:
 - отключить функцию "TABS"
 - включить функцию "TABS" с настройкой "Блестящая прозрачность". "Блестящая прозрачность" позволяет, в первую очередь, добиться блеска посуды.
 - включить функцию "TABS" с настройкой "Чистая сушка". "Чистая сушка" улучшает неудовлетворительные результаты сушки.
 - Выбор подтвердится автоматически через 10 секунд, его также можно подтвердить нажатием "Set".
 - При выборе этой опции индикатор [TABS] загорается
 - Можно в любой момент выйти из меню настройки, нажав клавишу "Старт/С" [Start/Cancel] (см. §7 "Настройка параметров")



• ЗАГРУЗКА МОЮЩЕГО СРЕДСТВА

Распределитель моющего средства у всех коробов общий. Он рассчитан как на таблетки порошкового моющего средства, так и на жидкие моющие средства:

	ПОРОШОК/ ГЕЛЬ	ТАБЛЕТКИ	
	Заполнить до отметки 1/2	1	 P ИЛИ L ИЛИ ИЛИ
	НЕ ГРЯЗНАЯ = Заполнить до отметки 1/2 ГРЯЗНАЯ = Заполнить до отметки MAX	1 ТАБЛЕТКА ОЧЕНЬ ГРЯЗНАЯ = можно положить 2 ТАБЛЕТКИ	

Рис. 03

• ЗАГРУЗКА РЕГЕНЕРИРУЮЩЕЙ СОЛИ

⚠ Важно: Используйте только специальную соль для посудомоечных машин. Ни в коем случае не используйте столовую соль или другие виды съедобной соли, так как они могут повредить систему смягчения воды в Вашей машине

- 1 Отвинтите и снимите крышку отсека для соли.
- 2 Заполните отсек **регенерирующей солью**, специально предназначенной для посудомоечных машин. Используйте воронку, прилагающуюся к машине.
- 3 В первый раз долейте водой до краев отсека.

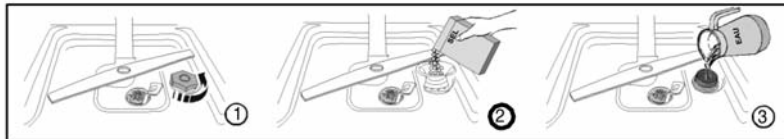

- Определение уровня регенерирующей соли:



Этот индикатор загорается тогда, когда необходимо добавить соль. После добавления регенерирующей соли он может продолжать светиться, пока соль не растворится до необходимой степени, обычно через 1 цикл мойки (или если заполнение отсека было неполным), например, во время включения с образцом средства.

При использовании многофункциональных средств индикатор может быть выключен (см. раздел 7 о настройке параметров).

⚠ Важно: При просыпании соли во время ее загрузки рекомендуется убирать рассыпавшиеся кристаллики соли, чтобы избежать окисления бака. Или же включите программу замачивания или быструю программу (в зависимости от модели). Снова до конца закрутите крышку отсека для соли.

• Ополаскиватель (Рис. 04)

! Важно:

Используйте специальный ополаскиватель для посудомоечных машин, благодаря которому Ваша посуда будет сухой и блестящей

① ② При включении машины залейте ополаскиватель в отсек до верхнего уровня рычага настройки.

Распределитель ополаскивателя можно установить в 3 положения

Фабричная настройка - 3.

Если Вы заметили, что машина плохо сушит посуду, или на посуде остаются следы, убедитесь в правильности настройки (рис.04 ①)

- Снова закройте отсек до конца.

• Индикатор уровня ополаскивателя:

Загорается, когда нужно добавить ополаскиватель.

Может быть отключен при использовании многофункциональных средств в таблетках (см. раздел 7 о настройке параметров).

! Важно:

Если во время наливания ополаскиватель прольется на дверцу, протрите ее губкой, чтобы не образовалось пены.

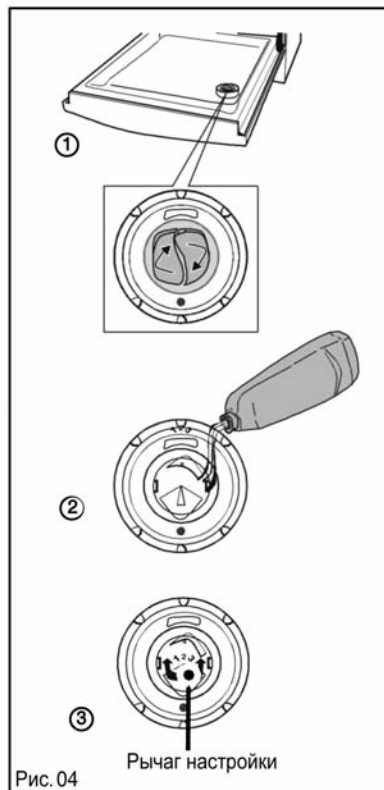

• ВОЗМОЖНЫЕ НАСТРОЙКИ ПРИ ПОМОЩИ ФУНКЦИИ "SET" И КЛАВИШ ВЫБОРА +/-:

- Удерживайте обе 2 клавиши ❶ функции "SET", чтобы выйти в меню настроек.
- Нажатием любой из этих двух клавиш ❷ Вы можете переходить от параметра к параметру.
- Настройте параметры, нажимая клавиши выбора +/-.
- Выход из меню настроек произойдет через 10 секунд ожидания или при нажатии клавиши "START" 

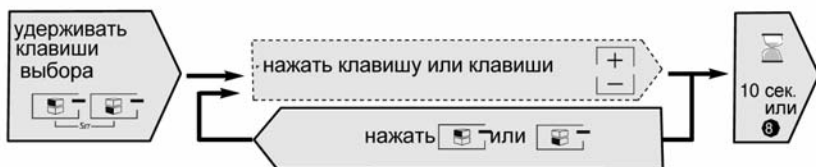

❶ Настройка часов (время)

Действуйте так же; нажимайте одну из клавиш +/- , пока не установите нужное время. Нажмите одну из клавиш ❶ , чтобы подтвердить выбор и перейти к установке минут.



❷ Настройка часов (минуты)

Действуйте так же; нажимайте одну из клавиш +/- , пока не установите нужные показатели.



❸ Настройка смягчителя воды

Настройте его в соответствии с определенным Вами уровнем жесткости воды, от H0 до H6.



4 Использование моющих средств

В зависимости от того, какими средствами Вы пользуетесь, Вы можете отменить включение соответствующих индикаторов:



- Соль  : Установите настройку OFF, если Вы не используете соль или используете многофункциональные средства в таблетках.

- Ополаскиватель  : Установите настройку OFF если Вы не используете ополаскиватель или используете многофункциональные средства в таблетках.

5 Многофункциональные таблетки

Чтобы добиться оптимальной эффективности средства, важно правильно настроить смягчитель воды (см. раздел 5 Моющие средства и настройка смягчителя).

Войдя в меню настроек, нажатием клавиш + или – Вы можете:



выключить функцию 



включить функцию  "чистая сушка" (первоначальная настройка)

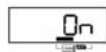

включить функцию  "блестящая прозрачность"

6 Звуковой сигнал окончания программы

On для включения функции, OFF – если Вы не желаете слышать звуковой сигнал по окончании программы.



7 Яркость экрана

Настройте яркость экрана по желанию - от L1 (мин.) до L5 (макс).



Совет:

Подтверждение этих настроек происходит автоматически при переходе к следующему параметру или через 10 секунд после того, как Вы перестанете нажимать клавишу "Set"

**Очень важно:**

Нельзя мыть в посудомоечной машине:

- Деревянные разделочные доски,
- Предметы из обычной стали или пластика, не выдерживающие высоких температур,
- Медные и оловянные предметы,
- Склеенную посуду или столовые приборы,
- Столовые приборы с деревянными, костяными или перламутровыми ручками,
- Старинный или расписанный вручную фарфор.

Покупая посуду, бокалы, столовые приборы, убедитесь, что они подходят для мытья в посудомоечной машине.

**Совет:**

Устраните с посуды крупные остатки пищи, прежде чем поместить посуду в посудомоечную машину, мойка будет более эффективной.

• КОРОБА ПОСУДОМОЕЧНОЙ МАШИНЫ

Короба посудомоечной машины QUATTRO CONCEPT сделаны так, чтобы можно было располагать различные виды посуды как вверх, так и вниз (Рис. 06-07).

Таким образом, можно мыть посуду в любом из коробов независимо от другого или одновременно в обоих коробах, как в традиционных посудомоечных машинах.



Рис. 06

- Расположите посуду так, чтобы вода могла беспрепятственно попадать на все предметы.
- Не располагайте рядом, вверх и вниз, плоские и глубокие тарелки.



Совет: Тарелки не должны соприкасаться друг с другом. При необходимости оставляйте между ними пустое пространство.

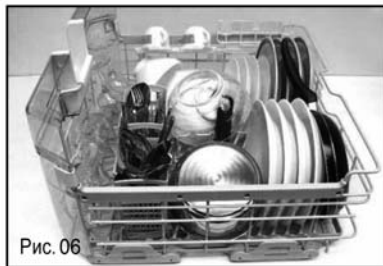

Рис. 07

- Аккуратно расположите посуду для экономии места: ряды стаканов, чашек, мисок и т.п.. (Рис. 08).



Совет: Не применяйте силу, чтобы втиснуть в короб слишком большую посуду, опустите подвижные заграждения, чтобы горизонтально разместить ее поверх короба.



Рис. 08

- Вы также можете расположить чашки, половники и т.п., на откидных опорах: Для Вашего удобства коробка снабжена 2 подвижными заграждениями, которые могут устанавливаться в разное положение (Рис. 09) и опускаемыми решетками (Рис. 10).

**Совет:**

Расположите стаканы, чашки, миски дном вверх.

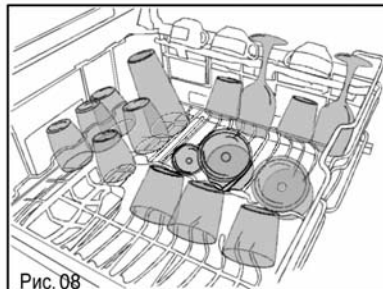

Рис. 09



Рис. 10

Чтобы облегчить аккуратное распределение ножей, половников и больших столовых приборов, Вы можете установить на решетке "QUATTRO" 4 прозрачных разделителя, которые прилагаются к документации "QUATTRO". (Рис. 10 A)

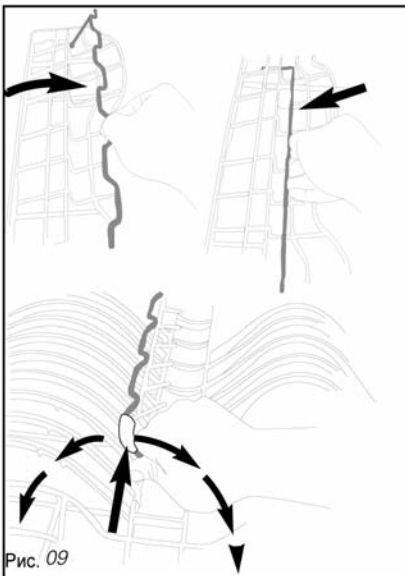

Рис. 10A

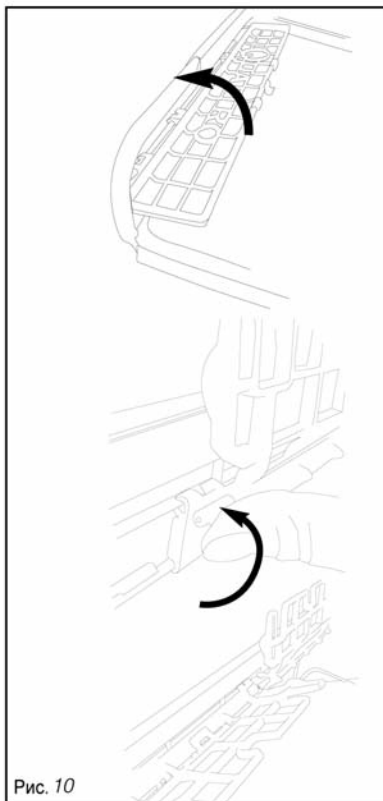
• КОРЗИНКА ДЛЯ СТОЛОВЫХ ПРИБОРОВ

В посудомоечной машине QUATTRO CONCEPT имеются 4 корзинки для столовых приборов.

Они могут быть установлены в различные положения:

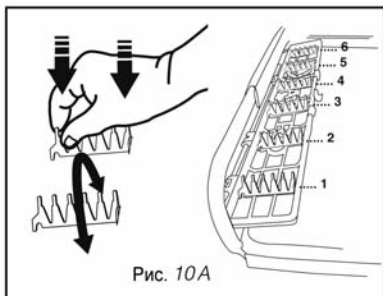
- Предпочтительно используйте 2 корзинки для столовых приборов в каждом из коробов. (см. расположение на Рис.11)
- Можно выбрать и другое положение, в зависимости от длины столовых приборов.

Если Вы хотите аккуратно расположить столовые приборы, в Вашем распоряжении имеются съемные решетки, (Рис.12).

Для оптимальной мойки и используйте разделительные решетки, целиком или частично. Расположите столовые приборы ручками вниз.



Важно:

Из соображений безопасности, рекомендуем Вам располагать ножи с острыми концами в коробах для столовых приборов лезвием вниз (опасность несчастного случая). Ножи с длинным лезвием и другие заточенные кухонные принадлежности следует класть плашмя в верхний короб.

Старайтесь не мыть в машине столовые приборы с роговыми ручками. Отделяйте серебряные столовые приборы от остальных металлов с помощью разделительной решетки.

• РЕШЕТКИ ДЛЯ БОЛЬШИХ БЛЮД

Большие блюда не помещаются в короба в обычном положении

В верхнем коробе сдвиньте центральный ограничитель и поднимите решетку для поддержки больших блюд (до 285 мм) в наклонном положении в центре короба (Рис.13).



Рис.11



Рис.12



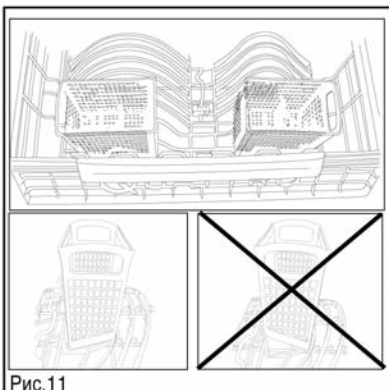



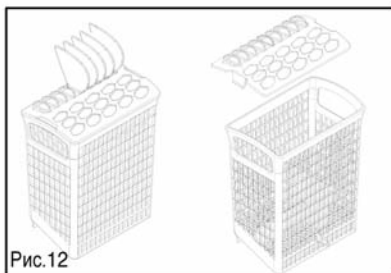

Рис.13

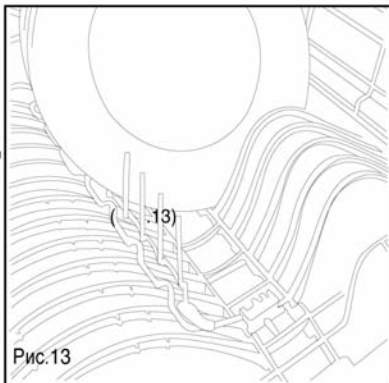
• ТАБЛИЦА ПРОГРАММ

<p>Тип посуды:- фарфор, кастрюли, столовые приборы, стаканы и т.д.</p> <p>Количество, тип, состояние остатков пищи.</p> <p>Программы</p> <p>Ход программы:</p> <p>Возможные способы:</p>	<p>Крепкая</p>	<p>Смешанная</p>	<p>Смешанная</p>	
	<p>Очень грязная</p> <p>Очень грязные большие блюда и кастрюли, приварившаяся пища, жир, следы жарки и т.п.</p>	<p>Intelligent Control System</p> <p>Автоматическое определение степени загрязненности Оптимизирует результаты, экономя энергию</p>	<p>Обычная степень загрязнения т.е. небольшое количество жирных следов и прилипшей пищи.</p>	
	<p><i>Boost</i></p>	<p><i>ICS</i></p>	<p>Обычная </p>	<i>Eco</i>
	<p>горячая предварительная мойка</p>	<p>предварительная мойка</p>	<p>предварительная мойка</p>	
	<p>мойка 70°C</p>	<p>мойка 55/65°C</p>	<p>мойка 60°C</p>	
	<p>Ополаскивание</p>	<p>Ополаскивание</p>	<p>Ополаскивание</p>	
	<p>Горячее ополаскивание</p>	<p>Горячее ополаскивание</p>	<p>Горячее ополаскивание</p>	
	<p>Сушка вентиляцией</p>	<p>Сушка вентиляцией</p>	<p>Сушка вентиляцией</p>	
				
<p>приблизительно, при способе «rimo», 12 наборов посуды, в 2 коробах:</p>				
<p>Длительность в мин</p>	145'-165'	130' -160'	100'-105'	
<p>вода (л)</p>	19	17 -19	18	
<p>энергия (кВт/ч)</p>	1,8	1,4 -1,6	1,6	
<p>Эти показатели относятся к: - обычному использованию с отдельными средствами (моющие средства, соль и ополаскиватель). - условия использования только с многофункциональными средствами. Они могут варьироваться в зависимости от загрузки, от температуры воды, установки смягчителя, присутствия ополаскивателя и напряжения в сети.</p>				















Смешанная	Смешанная	Бокалы	Смешанная	Бокалы и чашки
Средней загрязненности или обычное количество прилипших и жирных остатков пищи. Более долгая программа, так как экономит энергию.	Средней загрязненности. Мойка при низкой температуре, экономит энергию и особенно подходит для ферментных моющих средств	Для бокалов и хрупкой посуды. Небольшое количество не прилипших остатков	Очень короткая мойка. Особенно подходит для небольшой повседневной загрузки с небольшим количеством не засохших и не жирных остатков пищи.	Очень короткая мойка без моющего средства, 15 минут, для мало загрязненной посуды (например, после легкой закуски...), после разогрева.
 Eco	WASH 	Crystal + 	Quick 	Cocktail 
предварительная мойка				
мойка 55°C	мойка 48°C	мойка 45°C	мойка 45°C	мойка 60°C
Ополаскивание	Ополаскивание	Ополаскивание	Ополаскивание	
Горячее ополаскивание	Горячее ополаскивание	Горячее ополаскивание	Горячее ополаскивание	
Сушка вентиляцией	Сушка вентиляцией	Сушка вентиляцией	Короткая сушка	Короткая сушка
				
150'-170' 17 1,5	180' 14 1,05	85' -100' 15 1,1	45' 12 1,0	17 - 19 1,3 - 1,5
 Примо	 Секундо	 Терцио	 Кватро	



Рис.02-А

**Совет:**

Ознакомьтесь с таблицей программ на предыдущих страницах, чтобы определить наиболее оптимальный набор программ в зависимости от распределения посуды, типа посуды и степени загрязненности.

• Включение машины:

Нажмите клавишу "Вкл/Выкл" **A**, чтобы подключить машину к напряжению.

• **B Выбор короба/коробов для мойки и соответствующих программ:**

Изначально будет установлено то сочетание коробов и программ, которое Вы используете чаще всего. Чтобы выбрать другое сочетание, нажмите соответствующую клавишу.

Нажмите ее снова чтобы выбрать другую программу или сочетание программ:

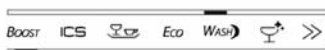
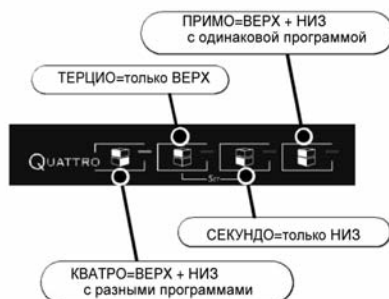
**Примечание:**

После нескольких "учебных" циклов, посудомоечная машина QUATTRO CONCEPT прямо предложит Вам Ваше излюбленное сочетание программ.

- В зависимости от выбранного способа, некоторые программы или сочетания программ могут оказаться недоступны.
- Короткий звуковой сигнал подтвердит выбор клавиши, за исключением клавиши "Вкл/Выкл".

• **Начало программы без отсрочки:**

Одновременно нажмите клавиши **Старт/С**  и программа включится, как только закроется дверца.

Оставшееся время программы:

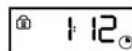

• **Отсроченное начало программы:**

Выберите программу, затем установите время ее окончания, двигаясь на 15 минут вперед или назад нажатием клавиш **+** **0** **-** , пока не установите нужное время.

Подтвердите, нажав **“Старт/С”** .

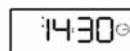

Время окончания программы





Оставшееся время:



• **Предварительный разогрев “Cocktail”:**

Программа **“Cocktail”** запускается многократным нажатием клавиши , пока не загорится индикатор **“Cocktail”** .

Когда выбрана программа **“Cocktail”**, появляется значок .

Нажмите клавишу **“Старт/С”** , чтобы включить разогрев, и закройте дверцу.

Разогрев включен:

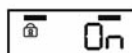

Оставшееся время программы:



Когда Вы расположите для мойки загрузку стаканов, чашек и т.п.... в верхнем коробе, снова нажмите **“Старт/С”**, чтобы начать ополаскивание **“Cocktail”**. Вы можете в любой момент прервать разогрев и запустить программу **“Cocktail”**, нажав **“Старт/С”**.

 **Совет:**

Во время функции «Предварительный разогрев» посудомоечной машины QUATTRO CONCEPT, машина автоматически горюится к выполнению ополаскивания Cocktail, которое Вы включите, когда сочтете нужным. Тем самым сокращается время цикла, что позволяет осуществить цикл «Cocktail» за 15 минут.

• **Остановка машины**

Когда программа закончится, нажмите клавишу **“Вкл/Выкл”** .

Окончание программы:



• Плохо закрыта дверца

После утверждения программы (клавиша "Пуск"), машина издает 3 коротких звуковых сигнала, чтобы указать, что дверца плохо закрыта. Световой индикатор выбранной программы мигает.

• Блокировка доступа к программе

Во время программы доступ к клавишам и настройкам автоматически блокируется. В конце программы доступ будет разблокирован автоматически, также это можно сделать, отменив программу нажатием клавиши "Старт/С" в течение 2-х секунд

• Совет по очистке фильтров

Практически каждый месяц посудомоечная машина будет требовать очистки фильтров (раздел "очистка фильтров от отходов" – Рис.13-14).

-На экранах высвечиваются следующие сообщения:

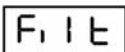
**• Функция защиты от переполнения**

Эта система автоматически включает сливной насос, если уровень воды в баке превышает допустимый.

• Защита от протечек

Эта система перекрывает подачу воды, если обнаруживает под машиной протечку.

• Полная защита

Эта труба подачи воды снабжена механизмом, который в случае протечки перекрывает подачу воды непосредственно у крана.

• Световой индикатор неполадок

Ошибка настройки программ или авария (см раздел 13, "При обнаружении неполадок").

- При неполадках на экране высвечивается код аномалии.

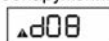

- ОЧИСТКА ФИЛЬТРОВ ОТ ОТХОДОВ

Система фильтрации состоит из целого ряда элементов:

- Ⓐ - Фильтр для отходов
- Ⓑ - Большой основной фильтр.
- Ⓒ - Микрофильтр.

Фильтры расположены в центре бака; чтобы обеспечить оптимальные результаты мытья посуды, их следует регулярно чистить.

• Действия:

- ① Перед снятием фильтров устранили отходы, скопившиеся в основном фильтре, Ⓒ с помощью губки, чтобы они не закупорили разбрызгиватели. Поверните мельничку, Ⓓ как на рисунке (Рис.13)
- ② Отвинтите фильтр для отходов поворотом на четверть оборота и снимите его Ⓐ
- ③ Снимите основной фильтр Ⓑ.
- ④ Снимите сито микрофильтра Ⓒ.

- ⑤ Тщательно очистите фильтры Ⓐ, Ⓑ и Ⓒ промойте их проточной водой. (Рис.14)

Установка:

Действуйте в обратном порядке, устанавливая фильтры Ⓒ, Ⓑ и Ⓐ.



Важно:

- Не забудьте заблокировать фильтр для отходов Ⓐ, повернув его на четверть оборота до упора.



Рис.13



Рис.14

• Периодически

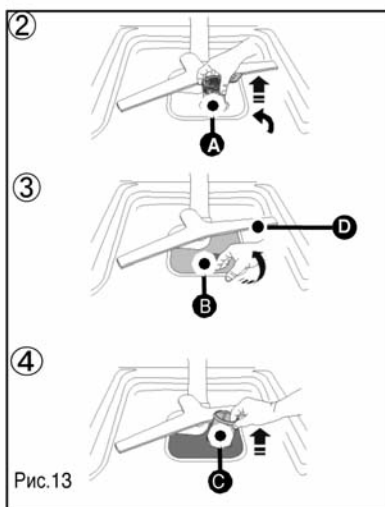
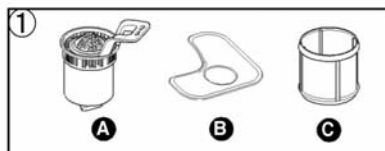
Каждые 3 или 4 месяца включайте специальную программу по уходу за посудомоечной машиной без загрузки посуды, чтобы устранить все возможные загрязнения, используя специальное средство для посудомоечных машин, которое можно приобрести в магазинах.

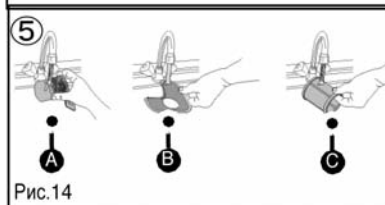

Важно:

Держите это средство в недоступном для детей месте.

• Долгий перерыв в использовании

Полностью очистите посудомоечную машину, отключите электропитание и перекройте кран подачи воды. Держите свою посудомоечную машину в помещении, не подверженном заморозкам.



Совет:

Не используйте абразивных порошков, металлических губок, спиртосодержащих средств и растворителей. Воспользуйтесь губкой или тряпочкой.

При переезде, во избежание утечки воды, осуществите сначала программу замачивания.

• ОЧИСТКА И УХОД

Для лучшей сохранности Вашей машины рекомендуем Вам пользоваться моющими средствами **Clearit**.



Опыт профессионалов на службе у Вашего дома

Clearit предлагает Вам профессиональные средства и решения для ежедневного ухода за бытовой техникой и кухней. Вы найдете их в продаже у своего обычного дистрибьютора наряду с ассортиментом аксессуаров и расходных материалов.

- КРАТКИЙ ПЕРЕЧЕНЬ НЕПОЛАДОК:

d01: проблемы с водоснабжением (кран)	d07: проблемы с переполнением/ утечка воды
d02: проблемы со сливом	d08: проблемы с распределением воды
d03: проблемы с нагревом	d11: проблема с датчиком давления
d04: проблемы с температурой	d12: проблема с наполнением (поступление воды)
d05: проблемы с мотором	d13: проблема с перегревом
d06: проблемы с мотором	d14: проблемы установки: плохое подключение к сливу или к крану (или недостаток воды)



Совет:

Вызывая мастера при подобных неполадках, не забудьте сообщить ему, какая информация высвечивается на экране (d01, d02...), чтобы облегчить его работу.

- ПОДКЛЮЧЕНИЕ

Проблема	Возможные причины	Что делать?
Открытая дверца резко падает вниз (встраиваемая модель)	- дверные пружины недостаточно натянуты, чтобы компенсировать вес панели	- затянуть 2 винта, расположенные снизу, над передними ножками.
Открытая дверца не остается в горизонтальном положении или слишком быстро поднимается (встраиваемая модель)	- слишком сильно затянуты дверные пружины - нет деревянной панели	- ослабить 2 винта, расположенные снизу, над передними ножками. - снабдить машину деревянной панелью (панель из агломерата временная) и затянуть пружины
При закрытии дверца «застревает»	- машина стоит неровно - дверца плохо выровнена по отношению к баку	- Выправите ножки. - добейтесь равновесия, поправив ЗАДНИЕ ножки.
Верхний короб не остается в верхнем положении	- неправильное обращение (короб слишком был быстро	- действуйте медленнее (см. руководство), сначала одна сторона, потом
Небольшая протечка рядом с машиной или под ней (передвиньте машину, чтобы уточнить место протечки)	- протечка у крана - протечка в самой машине (см. таблица неполадок 07).	- убедитесь в наличии прокладки и затянуть гайку - Перекрыть доступ воды и вызвать мастера.
Небольшая протечка воды через дверцу	- машина стоит неровно, не выровнена по уровню - дверца не выровнена по отношению к баку.	- Выправить регулируемые ножки. - Отрегулировать ЗАДНИЕ ножки

- ИНДИКАТОРЫ

Проблема	Возможные причины	Что делать?
Индикатор соли не гаснет	- нет соли, или ее недостаточно в отсеке для того, чтобы поплавок всплыл.	- заполнить отсек и подождать до конца цикла. Если вода не жесткая, и соль не нужна, индикатор будет гореть постоянно.
Один за другим загораются красные индикаторы. Световой индикатор мигает, программа не включается	- программа настроена неверно - неправильное положение переключателя программ (между 2-мя делениями)	- отменить текущую настройку программ, 3 сек. удерживая клавишу Пуск, и установить новую программу. - Установить переключатель напротив программы.

- ПРИ НАСТРОЙКЕ ПРОГРАММ НА ЭКРАНЕ

Проблема	Возможные причины	Что делать?
Цикл длится слишком долго.	- <u>энергосберегающие программы</u> занимают больше времени, так как компенсируют более низкую температуру мытья и сушки более длительным промыванием и сушкой	- предпочтительно использовать эти программы в ночное время, когда длительность и время окончания не имеют значения.
Машина отключает сеть электропитания	- недостаточное напряжение, чтобы обеспечить электропитание всех одновременно работающих устройств. - внутренний дефект машины	- проверить напряжение в розетке (минимум 10 А) и мощность счетчика - вызвать мастера
Машина не включается	- Нет напряжения в розетке - закрыт водопроводный кран (см. таблица неполадок 01). - пережата или смята труба подачи воды - программа неправильно выбрана и заблокирована - слишком долгое нажатие (>2 секунд) клавиши Пуск. - машина в режиме безопасности (против протечек) (см. таблицу неполадок 07).	- проверить розетку и предохранители - проверить, открыт ли кран (вентиль) - убедиться, что труба расположена правильно - отмените ее, удерживая 3 секунды клавишу Пуск, и установить новую программу - быстро нажать клавишу Пуск, чтобы запустить программу - вызвать мастера.

Проблема	Возможные причины	Что делать?
Машина не начинает работу	- во время цикла мойки была открыта дверца.	- подождать, пока начнется возобновление цикла (внутренняя программа, осуществляемая машиной)
Машина не сливает воду. (см. таблицу неполадок 02)	- не извлечена пробка из сифона кухонной мойки - залом на сливной трубе - фильтры полностью засорены. - насос заблокирован	- устранить пробку - убедиться, что сливная труба за машиной расположена правильно - снять и очистить фильтры и сливной отсек - начать программу замачивания. Если проблема сохраняется, вызвать мастера.
Машина заблокирована (см. таблицу неполадок 14)	- Неправильное подключение к сливу: слив расположен слишком низко, или сливная труба прогибается. - эффект сифона: машина сливает и заливает воду одновременно	- правильно установить сливную трубу

- ПЛОХОЙ РЕЗУЛЬТАТ МОЙКИ...

Проблема	Возможные причины	Что делать?
Следы пищи, налет, "песчинки" на стаканах	- посуда неправильно расположена (спрятана за или под другой более крупной, предметы вставлены друг в друга или расположены слишком близко) - верхняя мельничка заблокирована столовыми приборами или посудой... - плохо заблокированный фильтр поднимается во время мойки - загрязнилась сетка микрофильтра - одно или несколько сопел мельнички закупорены	- правильно расположить посуду, использовать наиболее подходящие зоны и аксессуары для каждого вида посуды (см. руководство) - убедиться, что мальничка может свободно вращаться (габаритный кабель), при необходимости установить верхний короб в верхнее положение. - убедиться, что фильтр правильно установлен и заблокирован (повернуть его до упора вправо). - снять и очистить все фильтры (теплой водой), в том числе микрофильтр (1 раз в месяц) - снять мельничку, повернув рычаг на четверть оборота, и промыть под краном (не используйте никаких предметов, которые могут повредить сопла). Снова установите мельничку
Жирные следы	- мало моющего средства, неэффективное средство. - неподходящая программа (слишком низкая температура, слишком короткая программа)	- увеличьте дозировку, попробуйте другое средство - выберите программу с более высокой температурой

• ПЛОХИЕ РЕЗУЛЬТАТЫ МОЙКИ...

Проблема	Возможные	Что делать?
Белые следы (выяснить природу этих следов)	<ul style="list-style-type: none"> - известковый налет (снимается уксусом) - следы соли (солёный вкус) 	<ul style="list-style-type: none"> - убедиться в наличии соли в отсеке (индикатор не горит = ОК) - определить жесткость водопроводной воды и точно настроить смягчитель. При необходимости установить на большую величину - слишком жесткая вода для использования средства "3 в 1" без добавления соли. - убедиться, что отсек с солью хорошо закрыт.
Белые следы (выяснить природу этих следов)	<ul style="list-style-type: none"> - матовый налет на стекле из-за слишком мягкой воды (не счищается) 	<ul style="list-style-type: none"> - определить жесткость водопроводной воды и точно настроить смягчитель. Ряд моющих средств может плохо воздействовать на стекло и декоративные элементы (поменять моющее средство, при необходимости использовать защитное средство).
Цветные следы (чай, вино, кофе)	<ul style="list-style-type: none"> - посуда неправильно расположена - недостаточно моющего средства или неэффективное моющее средство. - При использовании 	<ul style="list-style-type: none"> - Расположить посуду дном вверх, чтобы на нее попадала вода. - увеличить дозировку, попробовать другое средство - установить опцию "4 в 1" (в
Следы капель или засохшие капли на стаканах	<ul style="list-style-type: none"> - нет или недостаточно ополаскивателя. - просроченный или неэффективный ополаскиватель - При использовании многофункционального средства... 	<ul style="list-style-type: none"> - проверить индикатор и заполнить отсек целиком, при необходимости увеличить дозировку. - залить свежий ополаскиватель (средство в хорошем состоянии легко растворяется и пенится в воде). - установить опцию "4 в 1" с настройкой, способствующей лучшему высуханию (параметры в зависимости от модели).
Сухие следы на стекле, недостаточно чистая посуда.	<ul style="list-style-type: none"> - При использовании многофункционального средства... 	<ul style="list-style-type: none"> - использовать опцию "4 в 1" с настройкой, способствующей появлению блеска (параметры в зависимости от модели).

• НЕПОЛАДКИ В РАБОТЕ

Проблема	Возможные причины	Что делать?
<p>Постоянный залив воды</p> <p>В конце программы остается много отходов на основном фильтре</p>	<ul style="list-style-type: none"> - отверстие для слива расположено слишком низко по отношению к машине. (см. таблицу неполадок 12) - фильтры и сливной отсек закупорены многочисленными загрязнениями. 	<ul style="list-style-type: none"> - сливная трубка упала на пол. - снять и очистить фильтры, а также дно сливного отсека, счищать с тарелок самые крупные остатки пищи перед тем, как положить посуду в посудомоечную машину.
<p>Следы ржавчины на нержавеющей стали</p>	<ul style="list-style-type: none"> - качество нержавеющей стали (особенно ножей) не подходит для мойки в машине. 	<ul style="list-style-type: none"> - Использовать столовые приборы, предназначенные для мойки в посудомоечной машине. - убедиться, что крышка отсека для соли хорошо закрыта.

• ПЛОХОЙ РЕЗУЛЬТАТ СУШКИ

Проблема	Возможные причины	Что делать?
<p>Многочисленные капли на стаканах</p>	<ul style="list-style-type: none"> - Нет или недостаточно ополаскивателя. - ополаскиватель плохо распределен - расположение посуды: 	<ul style="list-style-type: none"> - проверить индикатор и <u>заполнить</u> отсек <u>целиком</u> . - если отсек не опустел после 60 циклов мойки, вызовите мастера. - чтобы улучшить ситуацию, расположите посуду так, чтобы избежать застоев воды, по возможности оставляйте дверь приоткрытой на несколько минут
<p>Капли на пластиковой посуде, антипригарном покрытии...</p>	<ul style="list-style-type: none"> - эти изоляционные материалы имеют низкую тепловую массу. 	<ul style="list-style-type: none"> - расположите их как можно лучше, по возможности, в верхнем коробе.
<p>В коротких программах результаты сушки хуже</p>	<ul style="list-style-type: none"> - в коротких программах температура и время сушки сокращены, чтобы максимально сократить длительность цикл. 	<ul style="list-style-type: none"> - правильно выбрать быструю программу или оставить дверцу приоткрытой на несколько минут.
<p>Конденсация на стенках внутренней дверцы или бака</p>	<ul style="list-style-type: none"> - На стенках может образовываться конденсат, особенно при охлаждении (звукоизоляция усиливает эту тенденцию) 	

• ЗАМЕНА ЛАМПЫ

Вы можете заменить лампу (галогенового типа G4-12В-5Вт), расположенную слева под верхней крышкой. Для этого:

⚠ Важно:

Перед заменой лампы отключите шнур электропитания

- Если в машине есть верхняя крышка (Top):
 - Демонтируйте верхнюю крышку, отвинтив винты под краем верхней крышки (Рис.15) **(A)**.
 - Снимите верхнюю крышку, отсоединив ее от задней части машины и протолкнув вперед на несколько сантиметров, чтобы сдвинуть (Рис.15 **(B)**).
 - Снимите с машины верхнюю крышку, подняв ее вверх (Рис.15 **(C)**).

- Если машина встроена под столешницу:
 - отвинтите винты спереди машины, под столешницей.
 - частично выдвиньте машину из ее ниши.

Затем, во всех случаях:

- Отвинтите 2 верхних винта с защитной крышки и снимите ее (Рис.15 **(C)**).

⚠ Важно:

Из соображений безопасности, не трогайте два других винта.

- Откройте крышку, нажав на оба замка (Рис.15 **(D)**).
- Выньте одновременно колпачок и лампу (Рис.15 **(E)**).

⚠ Важно:

Прикасайтесь к лампе только мягкой тряпочкой.

- Замените лампу, вывинтив ее из отсека (Рис.15 **(F)**).
- Чтобы установить лампу на место, осуществите те же действия в обратном порядке.

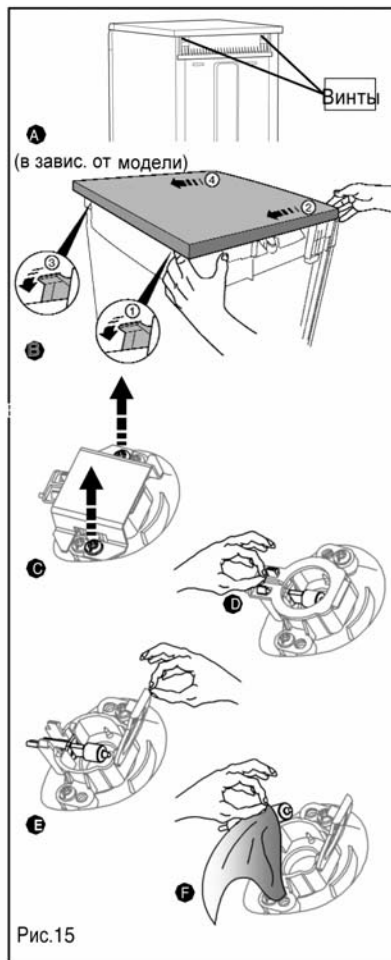

- РЕМОНТ

Необходимый ремонт должен осуществляться квалифицированным специалистом, имеющим лицензию марки. При вызове мастера назовите все характеристики машины (модель, тип, серийный номер). Эта информация представлена на типовой табличке (см. Рис. 16)

ОРИГИНАЛЬНЫЕ ДЕТАЛИ

Требуйте, чтобы при ремонте или операциях по уходу использовались исключительно оригинальные сертифицированные запасные части.



Рис.16

• Общие данные

- Рассчитана на ----- 12 стандартных наборов посуды
- Расположение посуды -- рис. А-В-С см. след. страницу

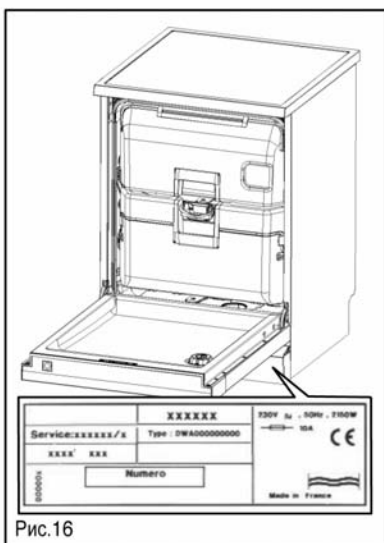

Пластиковые опоры для тарелок, имеющиеся в каждом коробе, следует располагать по направлению «вперед». Для этого:

- Отсоедините левую заднюю и правую заднюю часть пластиковой опоры.

- Поняните вперед, поднимая пластиковую опору (примерно 1 см)

- Снова закрепите пластиковую опору.

Выньте разделитель приборов, имеющийся в каждой корзинке для столовых приборов (рис.В.1)

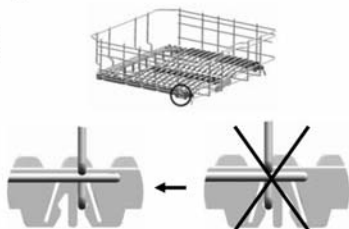

• Загрузка посуды в соответствии с указаниями на след. странице:

- Верхний короб Рис.А:

- Используются только 2 правые решетки для чашек
- Передние решетки « Quattro » + 6 гребней
- Ограничитель для ранжирования стаканов №①снят
- Ограничитель для ряда стаканов №②расположен под пластиковой опорой для тарелок
- Центральный ограничитель для больших блюдснят
- 2 левые решетки для чашексняты

- Нижний короб Рис.С:

- Используются только 2 левые решетки для чашек
- Ограничитель для ранжирования стаканов №①на месте
- Ограничитель для ранжирования стаканов №②на месте
- Центральный ограничитель для больших блюдснят
- 2 правые решетки для чашексняты

- Настройка распределителя ополаскивателя: ----- 3
- Настройка смягчителя воды-----Н2

Чтобы получить подробную информацию о сравнительных тестах в зависимости от уровня загрязненности, типа посуды и столовых приборов и т.п., перед проведением тестов свяжитесь с производителем.

• Тестирование согласно нормативу EN 50242:

- Рекомендованная программа----- “WASH 2 короба” 
- Дозировка моющего средства ----- 30 г мыла В

• Тесты по смешанной методике IEC 436/DIN 44990:

- Рекомендованная программа ----- “ECO 2 короба” 
- Дозировка моющего средства ----- 5 + 25 г мыла С

Примечание: при тестировании с multifunctional средствами в таблетках:

- Убедиться в правильной настройке смягчителя Н0 или Н1, в зависимости от жесткости воды.

• Измерение уровня шума согласно нормативу EN60704-2-3:

- Выровняйте цоколь встроенного корпуса по отношению к панели дверцы

