



Холодильник - морозильник

Модели серии

MR-FR62G

MR-FR62HG



**Руководство по эксплуатации,
установке и подключению**

Содержание	Страница
Перед Использованием	
Меры предосторожности	2
Установка	4
Аксессуары	5
Управление холодильником	
Регулировка температуры	6
Уход, поиск и устранение неисправностей	
Извлечение и чистка аксессуаров	8
Техническое обслуживание	11
Поиск и устранение неисправностей	13
Примечание	15

- Пожалуйста, внимательно прочтите данное руководство и следуйте содержащейся в нем информации. В частности, обязательно прочтите правила техники безопасности, прежде чем использовать этот холодильник.
 - Убедитесь, что Вы получили гарантийный талон, в котором указываются дата покупки и название розничного магазина.
 - Храните руководство по эксплуатации и гарантийный талон в надежном месте.
-
- Данный холодильник предназначен для хранения охлажденных и замороженных пищевых продуктов в домашних условиях. Для коммерческих целей, пожалуйста, используйте промышленную холодильную установку.
 - Наименования материалов указываются на основных пластмассовых деталях для облегчения утилизации.
 - Данная продукция сертифицирована согласно требованиям технического регламента Таможенного Союза. Сертификация действительна до 2019г.
 - Год и месяц производства смотри внутри холодильного отделения.

Меры предосторожности

- Для указания типа и уровня опасности используются следующие знаки

⚠ ПРЕДУПРЕЖДЕНИЕ

Ненадлежащее обращение может привести к смерти, серьезной травме.

⚠ Осторожно

Ненадлежащее обращение с бытовым прибором может привести к травмам людей и повреждению предметов.

- Значение символов

 Никогда не делайте.

 Никогда не трогайте.

 Никогда не пытайтесь разобрать, отремонтировать или модифицировать.

 Не подвергайте устройство воздействию воды.

 Никогда не прикасайтесь мокрыми руками.

 Обязательно следуйте инструкции.

 Обязательно отсоедините штепсельную вилку от розетки.

 Если Вы обнаружили неисправность или отклонение в работе изделия, немедленно прекратите его использование и обратитесь в магазин, где Вы приобрели данный холодильник, Mitsubishi Electric или в авторизованный сервисный центр.



ПРЕДУПРЕЖДЕНИЕ

Не устанавливайте холодильник на открытом воздухе или во влажных местах.

Влага может причиной поражения электрическим током или пожара.



Страница 4



Бережь от влажности

Используйте только источники питания, соответствующие напряжению, указанному на табличке. (Табличка находится на двери холодильной камеры.)

Подключение нескольких электрических устройств к одной розетке может привести к пожару.



Используйте только электророзетку, соответствующую указанному напряжению

Для замены поврежденного шнура питания следует обращаться Mitsubishi Electric или в авторизованный сервисный центр.

Если шнур питания поврежден, приобретите новый шнур в Mitsubishi Electric или в авторизованном сервисном центре. Необходимо убедиться, что шнур питания предназначен для использования с данной моделью.



Страница 9

Сервисная поддержка

Полностью вставляйте штепсельную вилку в сетевую розетку таким образом, чтобы шнур был направлен вниз.

Если шнур питания будет направлен вверх, он будет подвергаться излишней нагрузке, что может привести к перегреву электропроводки или к возгоранию.



Проводом вниз

Не помещайте на холодильник посторонние предметы.

Это может привести к получению травм от падения этих предметов при открытии или закрытии дверей холодильника.



запрещено

Не пользуйтесь вблизи холодильника легковоспламеняющимися аэрозолями.

Контакт аэрозоля с искрами от электрических приборов может привести к воспламенению и пожару.

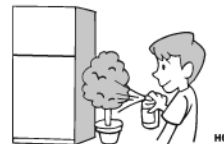

не использовать

Не висните на открытой двери холодильника. Не забирайтесь на открытую дверь холодильника. Не подвергайте двери холодильника чрезмерным нагрузкам.

Несоблюдение этих требований может привести к получению травм вследствие опрокидывания холодильника.



запрещено

Не используйте холодильник для хранения химикатов или научных образцов.

Вещества, требующие особых условий хранения и контроля, не должны храниться в бытовом холодильнике.



не храните

Не помещайте летучие или легковоспламеняющиеся вещества в холодильник.

Бензин, косметические средства, а также средства для ухода за волосами могут воспламениться или взорваться.



Запрещено

Не используйте изделие в гараже или в подсобном помещении.

Повреждение электропроводки мелкими животными может привести к поражению электрическим током или к пожару.



не использовать

Не помещайте работающие электроприборы внутри холодильника.

Это может привести к возгоранию и взрыву вследствие взаимодействия искр от электрического прибора с газообразным хладагентом, просачивающимся в камеру холодильника.



Запрещено

• Холодильник не предназначен для использования малолетними детьми или лицами с ограниченными физическими либо интеллектуальными возможностями при отсутствии надзора лиц, способных гарантировать безопасную эксплуатацию бытового прибора.

• Дети могут пользоваться холодильником под наблюдением лица ответственного за их безопасность. Убедитесь, что дети не играют с электроприбором.



Не ставьте на холодильник емкости с водой.

Попадание воды на электрические детали может привести к поражению электрическим током или к возгоранию.



Бережь от воды

Не мойте холодильник водой, а также не допускайте попадания на него жидкостей, например супа или сока.

Попадание на холодильник воды или другой жидкости может привести к поражению электрическим током или к возгоранию. Немедленно вытрите жидкость, попавшую на изделие.



Бережь от воды



ПРЕДУПРЕЖДЕНИЕ

Не раздвигайте штепсельную вилку задней панелью холодильника. Не повредите шнур питания.

Не давите на шнур питания, не сгибайте и не скручивайте его, а также не ставьте на него тяжелые предметы, это может привести к поражению электрическим током или к возгоранию.



Запрещено

Не используйте поврежденный шнур питания или штепсельную вилку, а также сетевую розетку, закрепленную ненадлежащим образом.

Несоблюдение этого требования может привести к поражению электрическим током или к возгоранию.

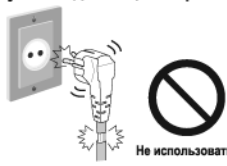

Не использовать

Отсоединяя штепсельную вилку от сетевой розетки, не тяните за шнур питания.

Это может привести к поражению электрическим током или к возгоранию вследствие повреждения шнура питания.



Запрещено

Не разбирайте изделие, не ремонтируйте его и не вносите изменений в его конструкцию. Не используйте изделие, если какие-либо его части повреждены.

Несоблюдение этого требования может привести к получению травм, поражению электрическим током или к возгоранию.



Не разбирать

Не подсоединяйте и не отсоединяйте штепсельную вилку мокрыми руками.

Несоблюдение этого требования может привести к поражению электрическим током.



Запрещено прикасаться мокрыми руками

Используйте лампу с приведенными ниже параметрами.

Использование не соответствующей лампы может привести к пожару.



Используйте рекомендованные лампы

Страница 11

Если Вы планируете не использовать холодильник в течение длительного времени, снимите дверные уплотнители.

В противном случае, если ребенок заберется в холодильник, он может застрять внутри. Это опасно для жизни.



Не разбирать

Периодически вытирайте пыль со штепсельной вилки.

Чрезмерное скопление пыли может привести к нарушению изоляции и, как следствие, к возгоранию.



Удаляйте пыль

Если Вы почувствовали запах газа, не прикасайтесь к холодильнику. Откройте окна, чтобы проветрить помещение.

Искры от электрических приборов могут привести к взрыву или возгоранию.



Проветрите комнату

Если Вы обнаружили неисправность в работе изделия (например, почувствовали запах гари), прекратите использование холодильника и отсоедините штепсельную вилку от сетевой розетки.

Продолжение эксплуатации изделия может привести к поражению электрическим током или к возгоранию.



Отсоедините штепсельную вилку

Отключите холодильник от сети, прежде чем приступить к чистке изделия.

Несоблюдение этого требования может привести к получению травм или поражению электрическим током.



Отсоедините штепсельную вилку

Для получения информации относительно надлежащей утилизации холодильника обратитесь в магазин, где Вы приобрели данное изделие, или к представителю органов местного самоуправления.

В случае ненадлежащей утилизации холодильника возможна утечка хладагента, что может привести к возгоранию или взрыву при его контакте с огнем.



правильная утилизация

• **ОСТОРОЖНО!** Не закручивайте винты в элементы контура циркуляции хладагента (систему трубок), а также соблюдайте осторожность, чтобы их не повредить. Несоблюдение этого требования может привести к возгоранию или взрыву.

• **ОСТОРОЖНО!** Запрещается использовать устройства или другие средства, отличные от рекомендуемых производителем, для ускорения процесса размораживания.

• **ОСТОРОЖНО!** Не блокируйте воздухозаборные отверстия холодильника, а также пространство вокруг него. Утечка хладагента может привести к возгоранию или взрыву.



Осторожно

Не помещайте в холодильник чрезмерное количество продуктов. Не тяните за полки с чрезмерным усилием.

Падение продуктов может привести к получению травм.



Запрещено

Не помещайте стеклянные бутылки в морозильную камеру, камеру для приготовления льда и универсальную камеру.

Если жидкость внутри бутылки замерзнет, она лопнет, и это может привести к получению травм.



не хранить

Не употребляйте в пищу продукты, которые потеряли цвет или имеют неприятный запах.

Это может привести к пищевому отравлению или другим расстройствам.



Запрещено

Если Вы планируете не использовать холодильник в течение длительного времени, отсоедините холодильник от сети и откройте двери холодильника, чтобы просушить его рабочие камеры.

Если не просушить камеры холодильника должным образом, возможна утечка хладагента вследствие коррозии конденсатора; это в свою очередь может привести к возгоранию или к взрыву.



Сушить

Следите за тем, чтобы Ваши руки или ноги не попали под холодильник.

Это может привести к травме вследствие защемления рук или ног стальными пластинами или другими деталями изделия.



не трогать

Не прикасайтесь мокрыми руками к продуктам в морозильной камере.

Это может привести к травме вследствие воздействия низкой температуры.

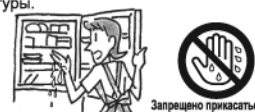

Запрещено прикасаться мокрыми руками

Установите холодильник на прочной ровной поверхности с помощью регулируемых опор.

Если холодильник сдвинется с места, это может привести к получению травмы.

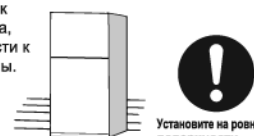

Установите на ровной поверхности

Страница 4

При транспортировке холодильника используйте предназначенные для этого захватные приспособления. Если удерживать изделие за другие части, это может привести к получению травмы.



Используйте захватные приспособления

Страница 11

При открытии и закрытии дверей соблюдайте следующие меры предосторожности:

- Не открывайте не закрывайте двери пока другой человек пользуется холодильником.
- Берегите пальцы при закрытии дверей.
- Не прилагайте чрезмерные усилия при открытии/закрытии дверей. Это может вызвать падение продуктов и травму, либо повреждение холодильника.
- Берегите ноги и другие части тела при открытии дверей, чтобы не прищемить или не ударить их.



запрещено

Установка

- Установить холодильник на горизонтальную, ровную, твердую поверхность. Отрегулировать высоту ножек, чтобы обеспечить устойчивость холодильника и, таким образом, снизить шум от вибрации.
- Если холодильник устанавливается на ковер или на напольную резиновую плитку, ее необходимо защитить от тепла, вырабатываемого холодильником.
- Выровнять холодильник при помощи регулировочных ножек, расположенных по углам.

⚠ ВНИМАНИЕ

При установке холодильников на ковре или на напольной резиновой плитке следует подложить под ножки твердый материал. Это защитит поверхность и предотвратит ее деформацию под весом холодильника.

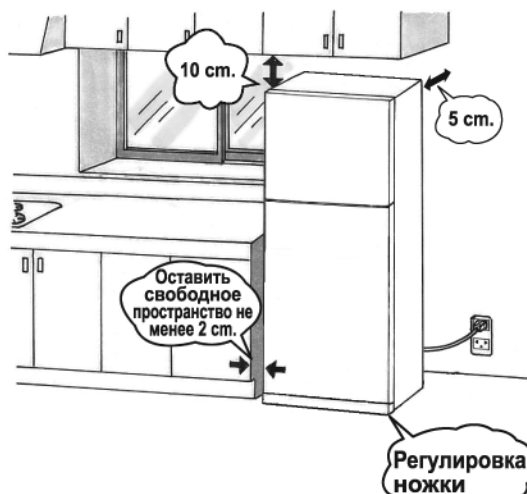

- Оставить свободное пространство не менее 2 см между боковыми сторонами холодильника и стеной и не менее 10 см между верхом холодильника и расположенной непосредственно над ним поверхностью.
- Выбрать для установки место, защищенное от солнечных лучей, пыли, источников тепла и влаги, оборудованное хорошей вентиляцией. Это необходимо для обеспечения должной теплоотдачи.

Как выровнять холодильник параллельно установочной поверхности.

Если холодильник не параллелен поверхности, на которой он установлен, следует поворачивать регулировочную ножку по направлению, указанному стрелкой.

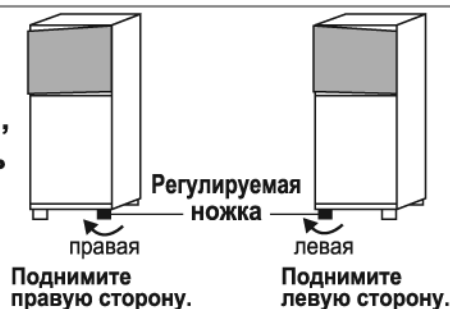

Подсоединение к электрической сети

Важно: Для обеспечения личной безопасности прибор должен быть правильно заземлен.

- Холодильник должен всегда подключаться к отдельной электрической розетке. Это необходимо для обеспечения оптимальных рабочих характеристик устройства и защиты внутренней электропроводки зданий от перегрузки, которая может привести к возгоранию. Не рекомендуется использовать удлинители. Необходимо убедиться в том, что напряжение в сети соответствует требованиям.
- Если шнур питания поврежден, во избежание рисков следует обратиться в Mitsubishi Electric или в авторизованный сервисный центр.

Аксессуары



Иллюстрация для MR-FR62G, MR-FR62HG

Характеристики

типаж	Холодильник морозильник		Аксессуары	
	MR-FR62G	MR-FR62HG	Модель	Единицы
Напряжение	1 Ø 220 V~	1 Ø 220 V~		MR-FR62G MR-FR62HG
Частота	50 Hz	50 Hz	Полка из закаленного стекла	4 2
Потребляемая мощность оттаивания	151 W	151 W	Регулируемая полка	- 1
Мощность нагревательного элемента	150 W	150 W	Стеклопанель, регулируемая по глубине	- 1
Вес	88 kg	88 kg	Выдвижной ящик	1 1
Общий объем	560 l	560 l	Крышка	1 1
Полезный объем	501 l	501 l	Ящик для овощей	1 1
Климатический класс	ST	ST	Полка двери	3 3
Класс энергопотребления	A	A	Ячейкой для яиц	2 2
			Полка для бутылок	2 2
			Ограничитель	2 2
			Форма для льда	1 1
			Коробка для кубиков льда	1 1
			Полка морозильного отделения (большая)	1 1
			Полка морозильного отделения (малая)	1 1
			Верхняя рама (F)	1 1
			Полка двери морозильной камеры	2 2
			Декоративная панель	1 1

- Месяц и год производства указаны в Холодильном отделении.
- Настоящее изделие предназначено исключительно для использования в РФ и не может быть использовано в какой-либо другой стране. Сервисные услуги за пределами РФ недоступны.

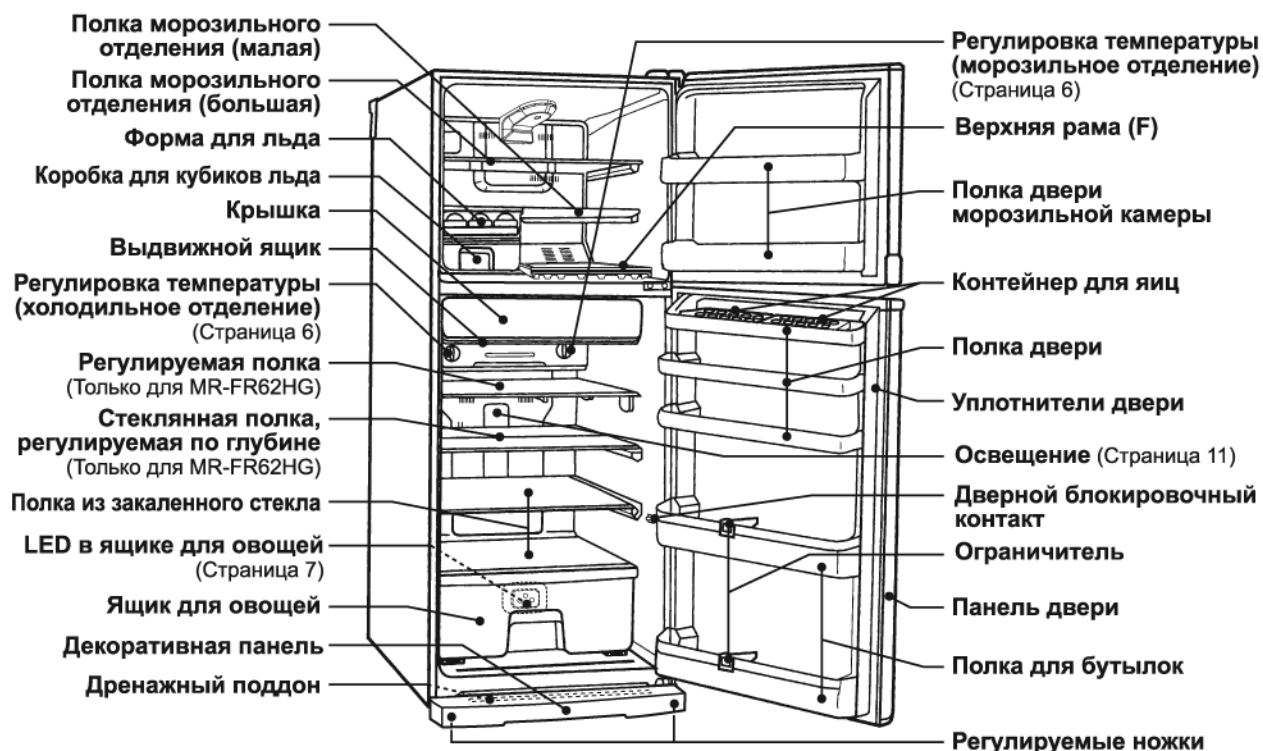
Управление холодильником

Регулировка температуры

Регулятор температуры морозильного отделения

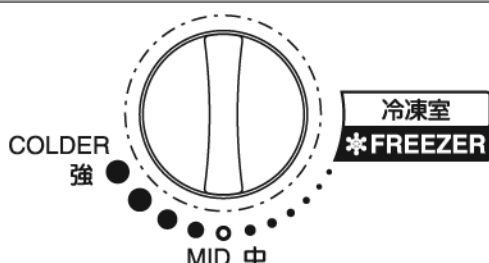

Регулятор температуры холодильного отделения

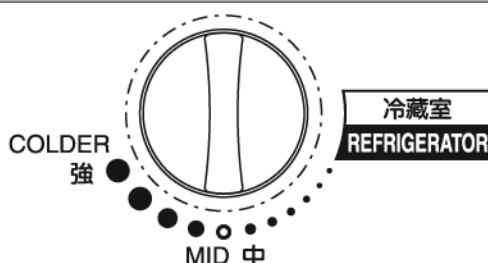

- Как морозильное, так и холодильное отделение оснащены регуляторами температуры.
- Для автоматического поддержания температуры на должном уровне, рекомендуется устанавливать регулятор температуры морозильного отделения, регулятор температуры холодильного отделения и регулятор температуры выдвижного ящика в среднее положение. В нормальном режиме эксплуатации изменение этих настроек при смене сезонов не требуется.
- Чтобы усилить охлаждение, следует установить регулятор температуры морозильного отделения и/или повернуть круговую шкалу по направлению к COLDER, чтобы уменьшить охлаждение, следует установить регулятор температуры морозильного отделения и/или повернуть круговую шкалу в противоположном направлении.

Автоматическая разморозка

Благодаря встроенному нагревательному элементу процесс разморозки внутри холодильника выполняется автоматически. Поэтому необходимость в принудительной разморозке холодильника отсутствует. Талая вода сливается через расположенный сзади сливной шланг и собирается в сливном поддоне в нижней части холодильника. После этого происходит ее автоматическое испарение из подогреваемого сливного поддона.

Приготовление льда

- Чтобы приготовить кубики льда, следует налить воду в каждую ячейку, установить форму для льда в направляющие и протолкнуть ее вовнутрь. Вода из формы для льда не должна перетекать в контейнер для хранения кубиков льда.
- После того, как в форме для льда сформировались кубики льда, следует перевернуть ледоформу вверх дном, используя специальную ручку, чтобы кубики выпали в расположенный под ней контейнер для хранения кубиков льда. Нельзя помещать не до конца заморозившие кубики льда в отделение для хранения, так как они смерзнутся, и их извлечение станет затруднительным.

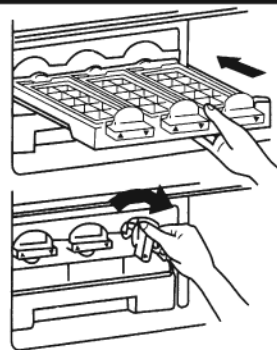

⚠ ВНИМАНИЕ

- Пожалуйста, используйте только питьевую воду.
- Не используйте контейнер для хранения кубиков льда для приготовления одного большого кубика. Это может привести к повреждению контейнера для хранения кубиков льда.
- Не кладите в холодильник никаких охлаждающих агентов, таких как аммиак или мочевиная кислота. Утечка охлаждающего агента приведет к образованию ржавчины на холодильнике.
- При использовании минеральной воды кубики льда могут получаться матовыми. Это не опасно и вызвано наличием углекислоты и кальция в воде.

Использование каждого отделения

Выдвижной ящик

Данный выдвижной ящик охлаждается до низких температур и сохраняет свежесть продуктов в течение длительного времени.



⚠ ВНИМАНИЕ

Перед закрытием дверцы холодильного отделения следует убедиться в том, что выдвижной ящик полностью задвинут (крышка закрыта должным образом).

Незаполненная полка двери с ячейкой для яиц

• Полка может вмещать много яиц.

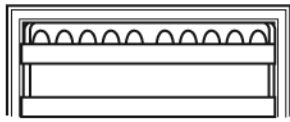

• Если перевернуть половину ячейки для яиц, то можно хранить малоразмерные продукты, вместе с яйцами.

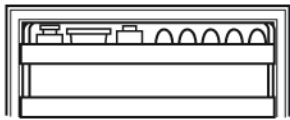

• Если перевернуть всю ячейку для яиц, можно хранить небольшие продукты вместо яиц.



Полка для бутылок

• Хранение бутылок осуществляется под углом, поэтому их легко ставить в полку и доставать с полки.

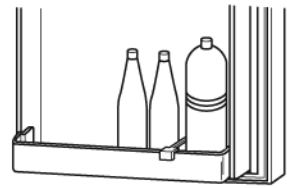

Дверные полки

• Дверные полки могут использоваться для хранения негабаритных продуктов. При хранении малоразмерных продуктов в одном месте в холодильнике освобождается больше пространства для предметов большего размера.

⚠ Осторожно

- Не оставляйте продукты выступать над краями полок.
- Не ставьте слишком высокие бутылки на переносной части полки для бутылок.
 - ※ Хранящиеся продукты могут быть повреждены, или дверь может не закрыться.
- Не закрывайте дверь, если продукты находятся перед выдвижным отделением для охлаждения продуктов или отделением для небольших предметов.
- Не прикрепляйте приобретенное отдельно навесное отделение на внешнюю сторону дверной полки.
 - ※ В противном случае это может привести к неплотному закрытию дверей, к снижению производительности холодильника, а также к получению травм или повреждению отсека и крышки из-за падения продуктов.
 - ※ Не закрывайте выходные отверстия воздуховодов контейнерами.

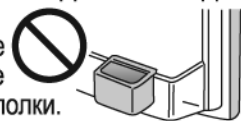

LED подсветка в ящике для овощей

LED подсветка в ящике для овощей

LED подсветка со специально выбранным световым спектром, установленная в ящике для овощей, может повышать количество витамина С и сохранять свежесть зеленых овощей благодаря продолжающемуся фотосинтезу.

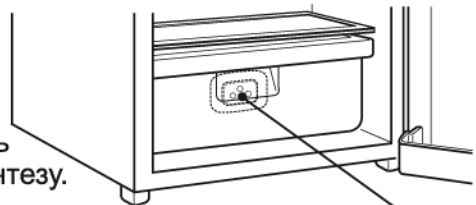

Рекомендации

LED подсветка в ящике для овощей

- Храните овощи в прозрачных контейнерах или в обертке допускающей воздействие на них светоизлучающих диодов.
- Под воздействием светодиодного излучения в зеленых овощах продолжается процесс фотосинтеза. Эффект зависит от первоначальной свежести хранимых овощей.
- Для предотвращения повреждений не используйте острые предметы для очистки или регулировки LED подсветки, так как это может отрицательно сказаться на его нормальной работе и эффективности.
- Если LED поврежден или не функционирует, не пытайтесь регулировать или ремонтировать его самостоятельно. Следует обратиться за технической помощью в авторизованный сервисный центр.

Извлечение и чистка аксессуаров

Перед чисткой

Отсоедините вилку питания



⚠ Предупреждение

При выполнении технического обслуживания необходимо отключить холодильник от сети.

Подождите как минимум 10 мин., затем вставьте вилку в розетку. Если вставить вилку сразу, холодильник не будет работать.

Уплотнители двери

- Если уплотнители двери загрязнены, они могут быть повреждены. Также это может вызвать утечку холодного воздуха из холодильника.

Уплотнители двери

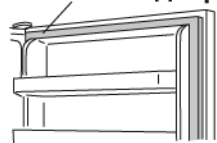

Дверные полки

- Снимите полки как с двери как показано на иллюстрации перед тем, как приступать к очистке.
- Данное отделение может быть снято, аккуратным движением вверх.

Полка двери морозильной камеры



Полка двери



Полка для бутылок

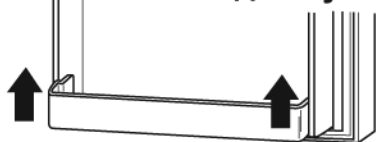

Полка из закаленного стекла



Как снять полку из закаленного стекла

- Прежде всего, следует взяться за переднюю часть полки, поднять ее и потянуть по направлению к себе. Поднять левый и правый ограничители хода и вытянуть полку из фиксирующей части холодильного отделения.
- Установка полки: установить левый и правый ограничители хода в фиксирующей части и протолкнуть полку к задней поверхности холодильного отделения.
- После установки полки проверить оба ограничителя, обеспечивающие ее фиксацию в задней части холодильного отделения.

⚠ Осторожно

Вследствие того, что вес полки из закаленного стекла составляет 3 кг, при ее снятии и установке следует использовать обе руки для предотвращения ее падения, в случае которого полка может разбиться.

- Соблюдать осторожность, чтобы не ударить полку о выключатель подсветки, расположенный сбоку холодильного отделения, так как это может стать причиной его повреждения.
- Во время работы при образовании росы в задней части полки ее необходимо удалить сухой тканью.
- Полка из закаленного стекла в три раза прочнее обычного стекла. При этом, если по неосторожности разбить стекло, то оно рассыпется на множество маленьких осколков.

Выдвижной ящик

- Данный выдвижной ящик охлаждается до низких температур и сохраняет свежесть продуктов в течение длительного времени.

⚠ ВНИМАНИЕ

Перед закрытием дверцы холодильного отделения следует убедиться в том, что выдвижной ящик полностью задвинут (крышка закрыта должным образом).

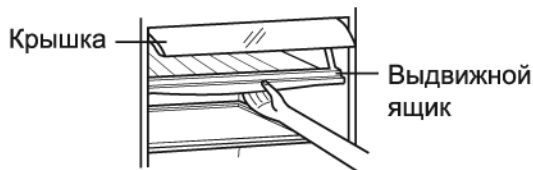

Открыть, вытянув ящик.

1. Снять крышку, извлечь выдвижной ящик, как показано на рисунке, и очистить его.
2. Чтобы извлечь ящик, его следует вытянуть, открыть крышку, затем потянуть ее, удерживая правую сторону и двигая крышку влево.
3. Полностью вытянуть ящик, удерживая его и поднимая край ящика вверх.

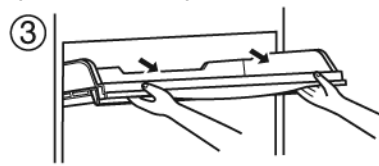
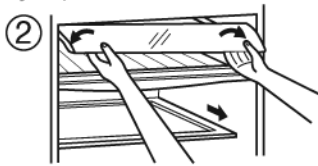
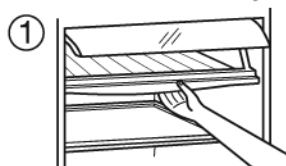

Стекло́нная полка, регули́руемая по глубине (Только для MR-FR62HG)

• Для хранения продуктов большого размера или высоких предметов.

① Убрать все пищевые продукты с регулируемой полки.

② Нажать на заднюю часть полки и вытянуть переднюю. Передняя часть полки отделяется от задней части полки. (Если передняя часть полки не извлекается, следует нажать на край задней части полки. Теперь можно легко вытянуть переднюю часть полки).

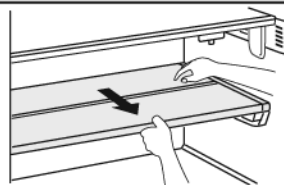

③ Поставить переднюю часть полки на заднюю. (Внимание: передняя часть полки должна располагаться под направляющей на внутренней стенке холодильника).

④ Протолкнуть переднюю часть полки назад. Это освободит дополнительное место для хранения продуктов.

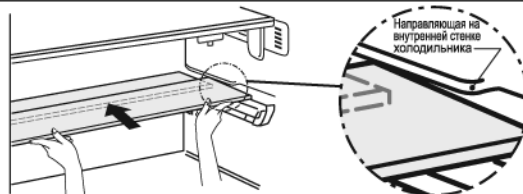

• Для хранения маленьких предметов.

① Снять все пищевые продукты с регулируемой полки.

② Слегка поднять переднюю часть полки, а затем выдвинуть ее вперед.

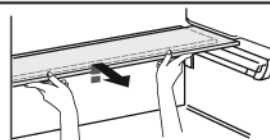

③ Толкнуть переднюю часть полки назад, чтобы соединить ее с задней.

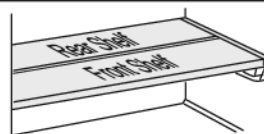

ВНИМАНИЕ

ВНИМАНИЕ : При снятии регулируемой полки не держать ее вертикально, так как часть полки может упасть и стать причиной травмы.

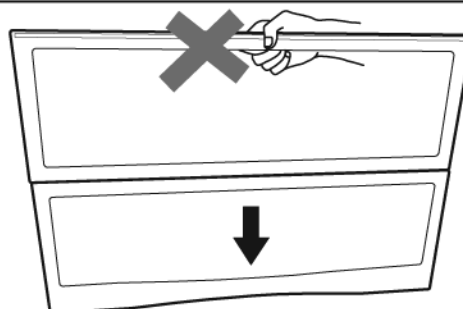

Регулируемые полки (Только для MR-FR62HG)

- Переместить рычаг, расположенный на передней части полки, влево или вправо, чтобы обеспечить требуемое положение полки.

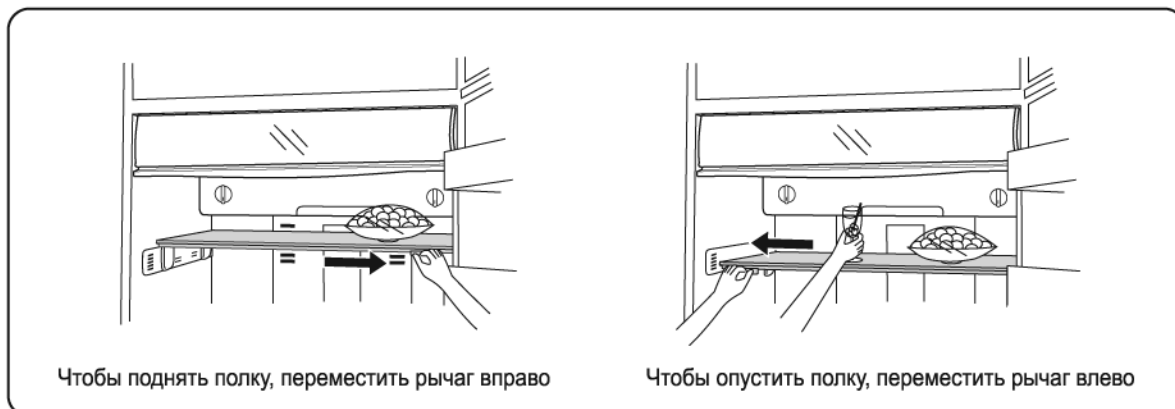

- Если на полке расположены тяжелые предметы, перемещать полку будет затруднительно.
- При опускании полки одна из опор может отсоединиться, если полка соприкоснется с расположенными под ней продуктами. Такая конструкция полки защищает ее от повреждения. Если одна из опор отсоединилась, установить ее на место, надавив сверху.

Установка

- ① Убедиться в том, что рычаг полностью перемещен вправо.



- ② Убедиться в том, что 4 металлических упора надежно закреплены в холодильнике. Установить полку в холодильнике и совместить четыре опоры с соответствующими пазами.



- ③ Нажать на каждую из четырех опор, поочередно, по направлению сверху вниз. (При фиксации внутреннего крючка на холодильнике слышен щелчок).

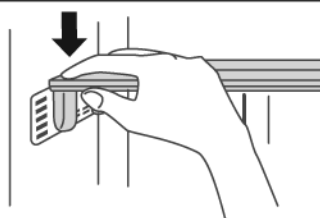

- ④ В завершение следует переместить рычаг влево и вправо и убедиться в том, что полка перемещается вверх и вниз, оставаясь при этом в горизонтальном положении. (Если полка имеет уклон, опоры не вошли в пазы холодильника. Снять полку и повторить п. 1 - 4).

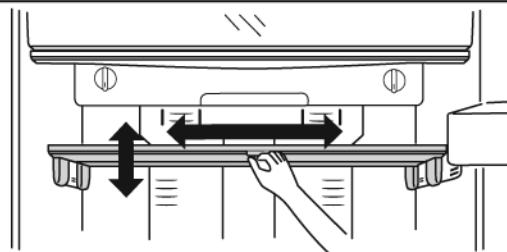

Техническое обслуживание

- Смочить мягкую ткань в холодной или теплой воде, хорошо отжать и протереть холодильник.
- Запрещается протирать холодильник с применением очищающих средств, кислот, бензина, разбавителя, кипящей воды, стирального порошка, ткани, пропитанной химическими веществами, а также нейтральных моющих средств. Они могут повредить лакокрасочное покрытие и материал холодильника.
- Обязательно очистите уплотнение двери (особенно нижней части), в противном случае его можно легко повредить. Таким образом, следует поддерживать его постоянную чистоту.



Задняя часть и дно холодильника

- 1 Вкрутите регулировочные ножки так, чтобы они не касались пола, и перекатите холодильник.
- 2 Протрите заднюю часть холодильника, стену и пол. Задняя часть холодильника подвержена загрязнению по причине накопления мелкой пыли вследствие циркуляции воздуха.
- 3 Проверьте пол, есть ли там признак утечки воды из холодильника.

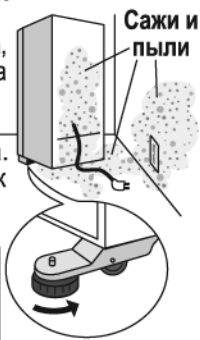

⚠ Предупреждение

Не размещайте руки или ноги под нижним основанием холодильника. Это может привести к травмам.

Как снять сливной поддон

- 1 Взяться за нижнюю решетку в центре, затем поднять ее вверх.
- 2 Постепенно вытянуть сливной поддон обеими руками.

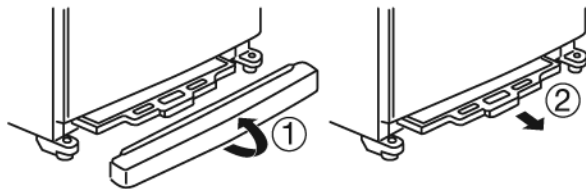

Как осуществлять замену лампы подсветки

Предупреждение: Отключить сетевое питание. В противном случае возможно поражение электрическим током.

- Приобрести лампу подсветки на 240V/15 Вт (цоколь E-12).
- Снять крышку лампы по направлению к себе, нажав на выпуклую часть.
- Заменить лампу подсветки отделения.

ХОЛОДИЛЬНОЕ ОТДЕЛЕНИЕ

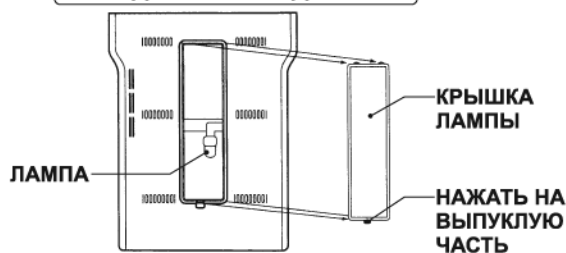

⚠ ВНИМАНИЕ

Не распылять воду непосредственно на холодильник. Это может привести к поломке, утечке тока или возгоранию.

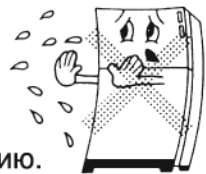

После чистки аксессуаров, проведите осмотр.

Проверьте электрическую вилку и шнур питания

- 1 Извлеките электрическую вилку из розетки. Проверьте ее на предмет повреждения и чрезмерного нагрева.
- 2 Вытрите пыль с вилки и вокруг розетки сухой тканью.
- 3 Вставьте электрическую вилку в розетку.



⚠ Предупреждение

Скопление пыли на электрической вилке или шнуре могут стать причиной повреждения или пожара.

Что делать, если...

Во время перебоев в электроснабжении.

- Уменьшите частоту открывания дверей и старайтесь не класть больше продуктов.

Если Вы планируете не использовать холодильник в течение длительного времени.

- Отсоедините холодильник от электрической сети. Просушите холодильник оставив двери открытыми в течении 2-3 дней.
 - ※ Если внутренние отделения холодильника высушены недостаточно, то это может привести к образованию плесени, коррозии и утечке хладагента.

Перемещение холодильника / изменение его ориентации.

1. Поднимите регулируемые ножки.
2. Двигайте холодильник вперед и назад.
 - ※ Перемещение холодильника в другом направлении может привести к повреждению пола.

Перевозка холодильника (при переезде).

1. Удалите воду или лед из емкости для воды и лотка для льда.
2. Воспользуйтесь защитной одеждой (перчатками).
3. Снимите декоративную панель, затем поверните регулируемые опоры, чтобы их приподнять.
4. Отсоедините штепсельную вилку от сетевой розетки.
5. Как минимум 2 человека должны медленно перемещать холодильник, удерживая его за захватные приспособления, расположенные внизу на внутренней стороне передней панели и в верхней части задней панели холодильника.
 - ※ К ее выполнению не должны привлекаться маленькие дети, а также лица, которые не могут выполнять тяжелую работу. Обратитесь к специалисту транспортной компании.
 - ※ Не кладите холодильник на бок. (В противном случае компрессор может быть поврежден.)



• Как снять регулируемую полку

① Отвести рычаг до упора вправо.

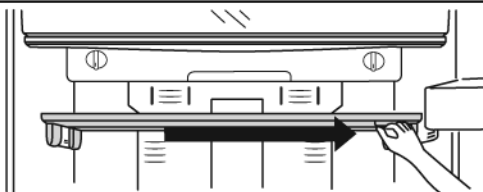

② Отжать каждую опору поочередно, прилагая значительное усилие (4 опоры). (При отсоединении внутренних крючков от холодильника послышится щелчок).

Если опоры не отсоединяются, нажать на внутренние крючки по направлению внутрь.

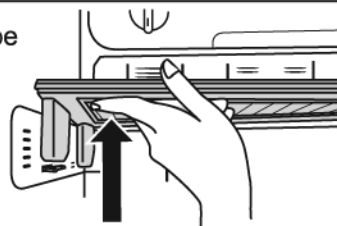
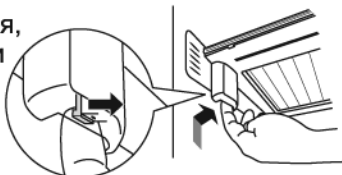

③ После отсоединения 4 опор, вытянуть полку.

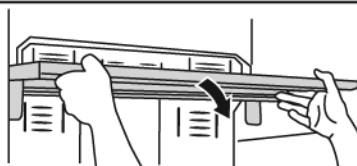

• Как снять поддон

① Поднять поддон вверх, потянув пальцами за крючки (3), расположенные в задней части полки, по направлению вперед.

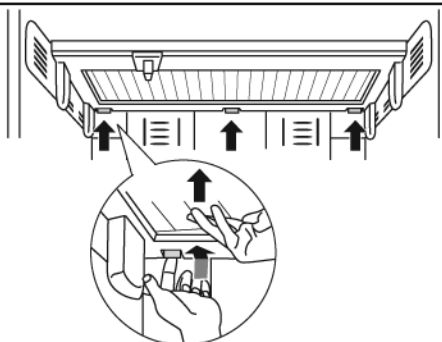

② Поднимать заднюю часть поддона до отсоединения передних крючков (4).

* Поднимать поддон следует медленно, в противном случае он может упасть.

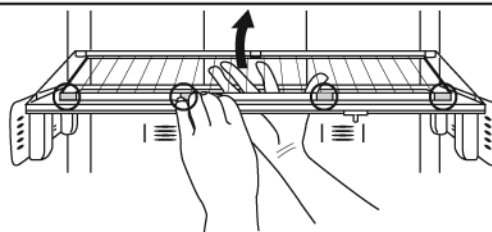



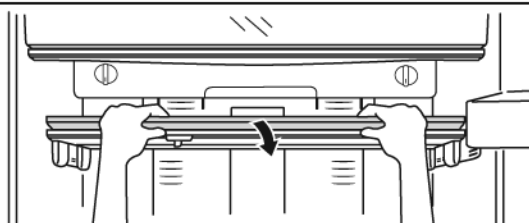



③ Извлечь поддон обеими руками.

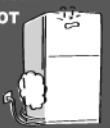

• Разборка или нанесение консистентной смазки на регулируемую полку могут привести к ее поломке.

Поиск и устранение неисправностей

Проблема	Проверка	Объяснение и действие
Холодильник совсем не охлаждает	1. Подключен ли холодильник к сети?	1. Пожалуйста, проверьте подключена ли электрическая вилка к сетевой розетке.
Продукты не охлаждаются должным образом. Холодильник производит недостаточно льда. Лед тает. 	1. Не установлен ли регулятор температуры для холодильной камеры в положение правее «MID»? 2. Прошло ли достаточно времени после установки изделия? 3. Нет ли препятствий для рассеивания тепла? Убедитесь что со всех сторон холодильника имеется зазор, а сам холодильник не подвергается воздействию прямых солнечных лучей. 4. Нет ли препятствий для потока холодного воздуха? Не открываете ли Вы двери холодильника часто, и не имеют ли место случаи неплотного прилегания дверей?	1. Установите температуру на значение «MID» или «COLDER». 2. Для должного охлаждения продуктов холодильнику необходимо время. Летом это может занять 5 часов, а для приготовления льда - 24 часа. 3. Проверьте правильность установки. Страница 4 4. Проверьте количество продуктов в холодильнике, а также убедитесь, что двери прилегают достаточно плотно. Страница 7
В холодильной камере продукты замерзают. 	1. Не установлена ли регулировка температуры на положение "COLDER" в холодильном отделении? 2. Не хранятся ли в задней части полки продукты, с высоким содержанием воды? 3. Температура окружающей среды 5°C или менее?	1. Пожалуйста, установите температуру в положение "MID". 2. Напитки и продукты, которые содержат много воды, например тофу, овощи и фрукты, следует располагать в передней части полки. 3. Возможно, Вам удастся не допустить замерзания продуктов, установив регулятор температуры холодильной камеры в положение правее "MID".
В морозильной камере образуется иней. На пол стекают капли воды. 	1. Не открываете ли Вы двери холодильника слишком часто, и не имеют ли место случаи неплотного прилегания дверей? 2. Не высока ли влажность воздуха, и не идет ли, например, дождь?	1. Если содержащаяся в воздухе влага охлаждается, она образует конденсат. Даже если дверь холодильника только лишь приоткрыта, это может привести к образованию инея или конденсата, а также к стеканию капель воды на пол. Страница 4 2. В подобных случаях может временно образовываться конденсат. Протрите поверхность сухой тканью. Наличие конденсата может привести к образованию инея в морозильной камере. Пожалуйста, сведите к минимуму время, когда двери остаются открытыми.
Двери легко открываются. Двери не могут закрыться. 	1. Не соприкасается ли дверь с продуктами или с каким-либо отсеком? Не перегружен ли холодильник продуктами? 2. Не упал ли какой-либо предмет за выдвижное отделение и не находится ли шнур питания или другой предмет между корпусом холодильника и его дверью? 3. Установлен ли холодильник на ровной поверхности? Соприкасаются ли регулируемые опоры с полом?	1. Укладывайте продукты таким образом, чтобы дверь при закрытии не соприкасалась с ними. 2. Удалите посторонние предметы. Убедитесь, что движению двери не мешают продукты, шнуры питания или пластиковые пакеты. 3. Опустите регулируемые опоры, чтобы несколько приподнять переднюю часть холодильника – тогда двери будут легче закрываться. Страница 4
Продукты и лед после хранения в холодильнике имеют не свойственный им запах.	1. Хранились ли в холодильнике продукты с сильным запахом без упаковки? 2. Контейнер подачи воды загрязнен?	1. Если запах сильный, фильтры не смогут его полностью удалить. Пожалуйста, лакуйте продукты с сильным запахом в пищевую пленку. 2. Регулярно чистите устройство приготовления льда.
Помехи мешают работе телевизора и другим приборам.	1. Не установлен ли холодильник вблизи электронного прибора, например телевизора? 2. Не подключен ли холодильник к сетевой розетке, которая находится вблизи входного отверстия антенного кабеля?	1. Установите холодильник на достаточном расстоянии от электронных приборов, например телевизора. 2. Рекомендуем использовать отдельную сетевую розетку. Если на штепсельной вилке не предусмотрен контакт заземления, подсоедините заземляющий провод.
Громкие раздражающие шумы. Эти шумы не свидетельствуют о нарушении работы изделия. 	1. Шум внезапно становится громче, и его характер меняется. 2. При закрытии двери слышен свистящий звук. 3. Иногда слышен звук текущей, бурлящей или льющейся воды. 4. Иногда после открытия двери из внутренней части холодильника доносится постукивание или звук падающих капель. 5. Иногда слышен гудящий звук.	1. Сразу после установки, в жаркую погоду, при частом открытии и закрытии дверей, при быстром охлаждении большого количества продуктов, а также в других аналогичных ситуациях холодильник начинает работать в режиме высокой производительности, чтобы обеспечить значительную охлаждающую мощность. 2. Этот звук издается при запуске двигателя вентилятора. 3. Это звук протекающего хладагента. 4. Это происходит из-за расширения пластиковых деталей под воздействием теплого воздуха, который попадает внутрь холодильника. 5. Этот звук возникает при работе заслонки, регулирующей поток воздуха.
Нагрев боковых стенок холодильника. Выделение тепла в нижней части холодильника. 		Внешние стенки холодильника могут значительно нагреваться (приблизительно до 50–60°C) сразу после его установки, а также в летние месяцы. Это происходит потому, что трубки, которые отводят тепло, расположены по бокам и в верхней части холодильника. Они необходимы для охлаждения продуктов, поэтому повышение температуры стенок не является неисправностью.

■ Холодильник не работает

- Проверить питание.
- Проверить подключение шнура питания к сетевой розетке.
- Вызвать квалифицированного электрика для проверки плавкого предохранителя (или автоматического выключателя).

■ Звук текущей воды

- Звук, напоминающий течение воды, это звук потока хладагента (охлаждающего газа). Это не является признаком неисправности.

■ При отключении и повторном включении вилки в сетевую розетку холодильник не возобновляет работу

- При отключении вилки от сетевой розетки и незамедлительном повторном подключении компрессор может не запуститься. Таким образом, при отключении вилки следует подождать, как минимум, 10 минут перед ее повторным подключением к сети. (Если компрессор полностью прекращает работу, не подключать штепсельную вилку, как минимум, 10 минут).

■ При чрезмерном охлаждении холодильника

- Регулятор температуры может быть установлен на слишком низкое значение температуры.
- Если разместить продукты с высоким содержанием воды непосредственно под отверстия выхода холодного воздуха, продукт заморозится. Это ситуация не является признаком неисправности.

■ Холодильник недостаточно охлаждает

- Продукты могут быть слишком плотно расположены внутри холодильника, что блокирует поток охлаждающего воздуха.
- В холодильнике находится что-то очень горячее или чрезмерное количество продуктов.
- Дверь холодильника не закрыта должным образом.
- Повреждено уплотнение двери.
- Ненадлежащая вентиляция холодильника.
- Недостаточный зазор между холодильником и поверхностями с обеих сторон и сверху.
- Неправильная установка регулятора температуры.

■ При образовании конденсата с внешней поверхности холодильника

- При высокой влажности на внешней поверхности холодильника может образовываться конденсат. Такой конденсат не является признаком неисправности. Вытереть образовавшуюся влагу сухой тканью.

■ Нагрев боковой панели корпуса холодильника

- Боковая панель корпуса будет нагреваться в случае частого открытия и закрытия двери холодильника, при установке прибора и эксплуатации в летний период при высокой температуре окружающего воздуха. В этих случаях не следует прикасаться к панели. Такой нагрев возникает из-за рассеяния тепла, поглощенного во внутренней части холодильника, по всей боковой панели и не является признаком неисправности.

■ Наличие шума от решетки работающего вентилятора холодильника

- Шум от решетки вентилятора холодильника прекратится при достижении определенной фиксированной температуры. Воздушное охлаждение внутри холодильника осуществляется с помощью мотора вентилятора и решетки.

■ Возникновение шума при открытии двери холодильника

- Шум возникает из-за низкой температуры внутри холодильника. При открытии двери холодильника наружная температура будет оказывать воздействие на пластиковые детали, что приведет к возникновению шума. Это нормальное явление при открытии двери холодильника.

Примечание

Обеспечение запасными частями холодильника.

- Срок службы данного изделия 7 лет. Запасные части будут доступны в течение этого срока после выпуска последней партии данной модели холодильника.

Внимание

1. Данный холодильник предназначен для эксплуатации в следующих климатических условиях:

Название моделей	ДИАПАЗОН ТЕМПЕРАТУРЫ ОКРУЖАЮЩЕЙ СРЕДЫ	КЛИМАТИЧЕСКИЙ КЛАСС
MR-FR62G-R, MR-FR62HG-R	16 °C ~ 38 °C	ST



Температура в отделениях холодильника зависит от некоторых внешних факторов, таких как расположение, температура окружающей среды, частота открытия дверей.

Принимайте во внимание влияние данных факторов при настройке температуры отделений.

- Учитывайте, пожалуйста, что повышение температуры при ручном размораживании, техническом обслуживании, либо при чистке холодильника может сократить срок годности продукта.
- Когда кладете в морозильную камеру еще не замороженный продукт, следите, что бы он не соприкасался с уже хранящимися замороженными продуктами. Если необходимо замораживать продукты регулярно (ежедневно), уменьшите количество продуктов хранящихся в морозильной камере.
- Отключение электроэнергии на 1-2 часа не сильно влияют на внутреннюю температуру. Однако частое открытие/закрытие дверей приведет к повышению температуры в отделениях. В случае длительных перебоев с энергоснабжением, продукты необходимо извлечь из холодильника.
- Если Вы не собираетесь пользоваться холодильником в течении 3 недель и больше, отключите холодильник от сети и почистите его.

■ Данная продукция сертифицирована согласно требованиям Таможенного Союза. Сертификат соответствия ТС RU C-JP.AЯ46.B.63821 № 0097731, от 03.06.2014 выдан органом по сертификации «РОСТЕСТ-Москва», аттестат рег. № РОСС RU.001.10АЯ46, Росаккредитация, 07.05.2013. Сертификат действителен до 03.04.2019.

■ Год и месяц производства смотри внутри холодильного отделения.

 Энергосбережение. Защита окружающей среды.	<h3>Энергосбережение</h3> <p>Холодильники имеют более высокое потребление электроэнергии по сравнению с другими бытовыми приборами. Соблюдая не сложные правила, можно значительно уменьшить расход электроэнергии. Давайте вместе беречь энергию!</p>	Кладете ли в холодильник горячие продукты.	Холодильник охлаждает слишком сильно.
<h3>Заботливый уход</h3> 	<p>● Осмотрите холодильник, чтобы Вы могли использовать его много лет!</p> <p>Вы не заметили эти симптомы?</p> <ul style="list-style-type: none">● Шнур питания или вилка нагреваются.● Шнур питания имеет глубокий порез или деформирован.● Запах гари.● Наличие воды на полу под холодильником.● Электрический удар при прикосновении к холодильнику.● Заметили неисправность или не нормальную работу?	<p>Прекратите использовать</p>	<p>Чтобы предотвратить несчастный случай или, при возникновении неисправности, отсоедините вилку шнура питания от розетки и обязательно обратитесь в магазин, где Вы купили прибор для проверки или ремонта.</p>
<h3>Памятка клиента</h3> <p>Необходимая информация при обращении в сервисную службу.</p>	<h3>Дата покупки</h3> <p>Год Месяц День</p>	<h3>Розничный магазин</h3> <p>Телефон ()</p>	

Уполномоченное производителем лицо:

Филиал ЗАО «Мицубиси Электрик Юроп Б.В.» (Нидерланды) г.Москва

Россия, 115054, Москва, Космодамианская наб. 52, стр.1

тел. +7 495 721 -2070

Факс: + 7 495 721-2071

E-mail: используйте форму обратной связи на www.mitsubishielectric.ru

MITSUBISHI ELECTRIC CORPORATION



Сделано в Таиланде.

NZ79C455H02