

**РУКОВОДСТВО ПО ИСПОЛЬЗОВАНИЮ ПОСУДОМОЕЧНОЙ МАШИНЫ И
ПРОГРАММ МОЙКИ**

1. Предупреждения по безопасности использования	2
2. Установка и пуск в эксплуатацию	5
3. Описание прибора и программы мойки	9
4. Инструкции по применению	18
5. Чистка и обслуживание	31
6. Исправление неисправностей в работе	35

Благодарим вас за выбор нашей продукции.
 Рекомендуем внимательно прочитать все инструкции, содержащиеся в данном руководстве, чтобы ознакомиться с наиболее пригодными условиями для правильного использования вашей посудомоечной машины.
 Параграфы представлены таким образом, чтобы шаг за шагом ознакомить вас со всеми функциями прибора. Тексты руководства просты для понимания и приводятся с детальными изображениями.
 Здесь также приводятся полезные рекомендации по использованию корзин, разбрызгивателей, держателей, фильтров, программ мойки и правильному использованию органов управления.
 Приведенные в руководстве рекомендации по уходу позволят сохранить характеристики вашей посудомоечной машины неизменными с течением времени.
 Это простое для чтения руководство предоставит вам ответы на все вопросы, которые могут возникнуть при использовании посудомоечной машины.



ИНСТРУКЦИИ ДЛЯ УСТАНОВЩИКА: они предназначены для **квалифицированного специалиста**, который должен выполнить установку, пуск в эксплуатацию и испытание машины.



ИНСТРУКЦИИ ДЛЯ ПОЛЬЗОВАТЕЛЯ: в них приводятся рекомендации по пользованию, описание органов управления и правильные операции по уходу и обслуживанию машины.

1. Предупреждения по безопасности использования



ДАННОЕ РУКОВОДСТВО ЯВЛЯЕТСЯ НЕОТЪЕМЛЕМОЙ ЧАСТЬЮ ПРИБОРА. ОНО ДОЛЖНО ХРАНИТЬСЯ В СОХРАННОСТИ, ВМЕСТЕ С ПОСУДОМОЕЧНОЙ МАШИНОЙ. ПЕРЕД НАЧАЛОМ ИСПОЛЬЗОВАНИЯ РЕКОМЕНДУЕМ ВНИМАТЕЛЬНО ПРОЧИТАТЬ ВСЕ УКАЗАНИЯ, СОДЕРЖАЩИЕСЯ В ДАННОМ РУКОВОДСТВЕ. УСТАНОВКА ДОЛЖНА ВЫПОЛНЯТЬСЯ КВАЛИФИЦИРОВАННЫМ ПЕРСОНАЛОМ, С СОБЛЮДЕНИЕМ ДЕЙСТВУЮЩИХ НОРМ. ДАННЫЙ ПРИБОР ПРЕДНАЗНАЧЕН ДЛЯ ИСПОЛЬЗОВАНИЯ В БЫТОВЫХ И СХОДНЫХ УСЛОВИЯХ (НАПРИМЕР, НА КУХНЯХ ДЛЯ РАБОТНИКОВ МАГАЗИНОВ, ОФИСОВ И ПР., ДЛЯ ОБЩЕЖИТИЙ, КЛИЕНТОВ ГОСТИНИЦ, ТУРБАЗ, МИНИ-ГОСТИНИЦ ТИПА «BED AND BREAKFAST» И ДРУГИХ ЖИЛЫХ СТРУКТУР), И ОН СООТВЕТСТВУЕТ ДЕЙСТВУЮЩИМ **ДИРЕКТИВАМ 2006/95/ЕС, 2004/108/ЕС**, А ТАКЖЕ НОРМАМ ПО ПРЕДОТВРАЩЕНИЮ И УСТРАНЕНИЮ РАДИОПОМЕХ. ДАННАЯ МАШИНА ИЗГОТОВЛЕНА ДЛЯ ВЫПОЛНЕНИЯ СЛЕДУЮЩИХ ФУНКЦИЙ: **МОЙКА И СУШКА ПОСУДЫ**. ЛЮБОЕ ДРУГОЕ ИСПОЛЬЗОВАНИЕ ДОЛЖНО СЧИТАТЬСЯ ИСПОЛЬЗОВАНИЕМ НЕ ПО НАЗНАЧЕНИЮ. **ИЗГОТОВИТЕЛЬ ОТКЛОНЯЕТ ЛЮБУЮ ОТВЕТСТВЕННОСТЬ ЗА ИСПОЛЬЗОВАНИЕ, ОТЛИЧАЮЩЕЕСЯ ОТ УКАЗАННОГО.**

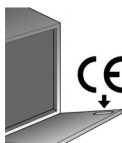

ИДЕНТИФИКАЦИОННАЯ ТАБЛИЧКА С ПАСПОРТНЫМИ ДАННЫМИ, ЗАВОДСКИМ НОМЕРОМ И МАРКИРОВКОЙ УСТАНОВЛЕНА В ВИДНОМ МЕСТЕ НА ВНУТРЕННЕЙ КРОМКЕ ДВЕРЦЫ. **ТАБЛИЧКА НА ВНУТРЕННЕЙ КРОМКЕ ДВЕРЦЫ НЕ ДОЛЖНА СНИМАТЬСЯ НИ В КОЕМ СЛУЧАЕ.**



НЕ ОСТАВЛЯЙТЕ ОСТАТКИ УПАКОВОЧНЫХ МАТЕРИАЛОВ ДОМА, БЕЗ ПРИСМОТРА. РАЗДЕЛИТЕ УПАКОВОЧНЫЕ МАТЕРИАЛЫ ПО ТИПУ И СДАЙТЕ ИХ В БЛИЖАЙШИЙ ПУНКТ СБОРА ВТОРСЫРЬЯ.

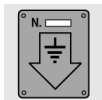

НЕОБХОДИМО ВЫПОЛНИТЬ ПОДКЛЮЧЕНИЕ К ЗАЗЕМЛЕНИЮ СОГЛАСНО НОРМАМ БЕЗОПАСНОСТИ ДЛЯ ЭЛЕКТРИЧЕСКИХ СИСТЕМ. **ИЗГОТОВИТЕЛЬ ОТКЛОНЯЕТ ЛЮБУЮ ОТВЕТСТВЕННОСТЬ ЗА УЩЕРБ ЛЮДЯМ И ИМУЩЕСТВУ, СТАВШИЙ ПОСЛЕДСТВИЕМ НЕВЫПОЛНЕННОГО ИЛИ НЕИСПРАВНОГО ПОДКЛЮЧЕНИЯ К СИСТЕМЕ ЗАЗЕМЛЕНИЯ.**



ЕСЛИ МАШИНА УСТАНОВЛИВАЕТСЯ НА ПОЛЫ С ПОКРЫТИЕМ, ТО НЕОБХОДИМО ОБРАТИТЬ ВНИМАНИЕ НА ТО, ЧТОБЫ ПРОЕМЫ В НИЖНЕЙ ЧАСТИ НЕ БЫЛИ ЗАСЛОНЕНЫ.

ПОСЛЕ КАЖДОГО ИСПОЛЬЗОВАНИЯ ВЫКЛЮЧАЙТЕ ПОСУДОМОЕЧНУЮ МАШИНУ, ЧТОБЫ УСТРАНИТЬ НАПРАСНОЕ ПОТРЕБЛЕНИЕ ЭЛЕКТРОЭНЕРГИИ.

В СЛУЧАЕ НЕИСПРАВНОЙ РАБОТЫ ОТКЛЮЧИТЕ ПОСУДОМОЕЧНУЮ МАШИНУ ОТ ЭЛЕКТРИЧЕСКОЙ СЕТИ И ЗАКРОЙТЕ ВОДОПРОВОДНЫЙ КРАН.



для чистки посудомоечной машины не пользуйтесь паровыми очистителями.



СПИСАННОЕ ОБОРУДОВАНИЕ ДОЛЖНО БЫТЬ ПРИВЕДЕНО В СОСТОЯНИЕ, НЕ ПОЗВОЛЯЮЩЕЕ ЕГО ИСПОЛЬЗОВАНИЕ. ОТРЕЖЬТЕ КАБЕЛЬ ПИТАНИЯ, ПРЕДВАРИТЕЛЬНО ВЫНУВ ВИЛКУ ИЗ РОЗЕТКИ. ОБЕЗОПАСЬТЕ ТЕ ЧАСТИ МАШИНЫ, КОТОРЫЕ МОГУТ СТАТЬ ИСТОЧНИКОМ ОПАСНОСТИ ДЛЯ ДЕТЕЙ (ЗАМКИ, ДВЕРЦЫ И Т.Д.).



ДАННЫЙ ПРИБОР МАРКИРОВАН В СООТВЕТСТВИИ С **ЕВРОПЕЙСКОЙ ДИРЕКТИВОЙ 2002/96/ЕС**, WASTE ELECTRICAL AND ELECTRONIC EQUIPMENT - ДИРЕКТИВА ОБ ОТХОДАХ ОТ ЭЛЕКТРИЧЕСКОГО И ЭЛЕКТРОННОГО ОБОРУДОВАНИЯ (**WEEE**).

УБЕДИТЕСЬ, ЧТО ДАННОЕ ИЗДЕЛИЕ ПРАВИЛЬНО СДАЕТСЯ В ПУНКТ ВТОРСЫРЬЯ. ПОЛЬЗОВАТЕЛЬ ДОЛЖЕН ВНЕСТИ СВОЙ ВКЛАД В ПРЕДОТВРАЩЕНИЕ ВОЗМОЖНЫХ ПОСЛЕДСТВИЙ ДЛЯ ОКРУЖАЮЩЕЙ СРЕДЫ И ЗДОРОВЬЯ.



СИМВОЛ  НА САМОМ ИЗДЕЛИИ ИЛИ В СОПРОВОЖДАЮЩЕЙ ЕГО ДОКУМЕНТАЦИИ ОБОЗНАЧАЕТ, ЧТО ДАННОЕ ИЗДЕЛИЕ НЕ ДОЛЖНО РАССМАТРИВАТЬСЯ КАК БЫТОВЫЕ ОТХОДЫ, А ДОЛЖНО СДАВАТЬСЯ В СООТВЕТСТВУЮЩИЙ ПУНКТ СБОРА ИСПОЛЬЗОВАННЫХ ЭЛЕКТРИЧЕСКИХ И ЭЛЕКТРОННЫХ ПРИБОРОВ.

СДАЙТЕ ПРИБОР, СОБЛЮДАЯ МЕСТНЫЕ НОРМЫ ПО УТИЛИЗАЦИИ ОТХОДОВ. ДЛЯ ДОПОЛНИТЕЛЬНОЙ ИНФОРМАЦИИ ПО ПЕРЕРАБОТКЕ, УТИЛИЗАЦИИ И ПОЛТОРНОМУ ИСПОЛЬЗОВАНИЮ ЭТОГО ИЗДЕЛИЯ ОБРАЩАЙТЕСЬ В МЕСТНЫЕ ОРГАНЫ, СЛУЖБУ ВЫВОЗА БЫТОВЫХ ОТХОДОВ ИЛИ ЖЕ В МАГАЗИН, В КОТОРОМ БЫЛ КУПЛЕН ДАННЫЙ ПРИБОР.



НЕ ИСПОЛЬЗУЙТЕ ПРИБОРЫ, ПОЛУЧИВШИЕ ПОВРЕЖДЕНИЯ ВО ВРЕМЯ ПЕРЕВОЗКИ! В СЛУЧАЕ СОМНЕНИЙ ОБРАТИТЕСЬ К ВАШЕМУ ДИСТРИБЬЮТОРУ. ДАННЫЙ ПРИБОР ДОЛЖЕН УСТАНОВЛИВАТЬСЯ И ПОДКЛЮЧАТЬСЯ В СООТВЕТСТВИИ С ИНСТРУКЦИЯМИ, ПРЕДОСТАВЛЕННЫМИ ИЗГОТОВИТЕЛЕМ ИЛИ КВАЛИФИЦИРОВАННЫМ ПЕРСОНАЛОМ.



ПОСУДОМОЕЧНОЙ МАШИНОЙ ДОЛЖНЫ ПОЛЬЗОВАТЬСЯ ТОЛЬКО ВЗРОСЛЫЕ. ИСПОЛЬЗОВАНИЕ ЛЮДЬМИ С ОГРАНИЧЕННЫМИ ФИЗИЧЕСКИМИ И/ИЛИ УМСТВЕННЫМИ ВОЗМОЖНОСТЯМИ ДОПУСКАЕТСЯ ЛИШЬ ТОЛЬКО ПОД НАБЛЮДЕНИЕМ ЛИЦА, ОТВЕЧАЮЩЕГО ЗА ИХ БЕЗОПАСНОСТЬ.

НЕ ДОПУСКАЙТЕ ДЕТЕЙ К МОЮЩИМ СРЕДСТВАМ И К МАТЕРИАЛАМ УПАКОВКИ (ПОЛИЭТИЛЕНОВЫЕ ПАКЕТЫ, ПОЛИСТИРОЛ И Т.Д.), НЕ ПОЗВОЛЯЙТЕ ИМ ПРИБЛИЖАТЬСЯ К ПОСУДОМОЕЧНОЙ МАШИНЕ И ИГРАТЬ С НЕЙ. ВНУТРИ МАШИНЫ МОГУТ ЗАДЕРЖИВАТЬСЯ ОСТАТКИ МОЮЩЕГО СРЕДСТВА, КОТОРОЕ МОЖЕТ НАНЕСТИ НЕПОПРАВИМЫЙ УЩЕРБ ГЛАЗАМ, РТУ И ГОРЛУ С ВОЗМОЖНЫМ УДУШЕНИЕМ.



НЕ ПОЛЬЗУЙТЕСЬ ТАКИМИ РАСТВОРИТЕЛЯМИ, КАК СПИРТ ИЛИ СКИПИДАР, КОТОРЫЕ МОГУТ ПРИВЕСТИ К ВЗРЫВУ.

НЕ ЗАГРУЖАЙТЕ ПОСУДУ, ИСПАЧКАННУЮ ПЕПЛОМ, ВОСКОМ, КРАСКАМИ.



НЕ ПЕЙТЕ ВОДУ, КОТОРАЯ МОЖЕТ ОСТАТЬСЯ В ПОСУДЕ ИЛИ В САМОЙ МАШИНЕ В КОНЦЕ ПРОГРАММЫ МОЙКИ И ДО НАЧАЛА СУШКИ.

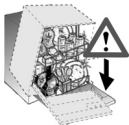

НЕ ОПОИРАЙТЕСЬ И НЕ САДИТЕСЬ НА ОТКРЫТУЮ ДВЕРЦУ ПОСУДОМОЕЧНОЙ МАШИНЫ, ТАК КАК ЭТО ВЫЗОВЕТ ЕЕ ОПРОКИДЫВАНИЕ С ВЫТЕКАЮЩЕЙ ОПАСНОСТЬЮ ДЛЯ ЛЮДЕЙ.
НЕ ОСТАВЛЯЙТЕ ДВЕРЦУ МАШИНЫ ОТКРЫТОЙ, ТАК КАК О НЕЕ МОЖНО СПОТКНУТЬСЯ.



НОЖИ И ДРУГИЕ КУХОННЫЕ ПРИНАДЛЕЖНОСТИ С ОСТРЫМИ КОНЦАМИ ДОЛЖНЫ ПОМЕЩАТЬСЯ В КОРЗИНУ ОСТРЫМИ КОНЦАМИ ВНИЗ ИЛИ ЖЕ УКЛАДЫВАТЬСЯ ГОРИЗОНТАЛЬНО В ВЕРХнюю КОРЗИНУ, ОБРАЩАЯ ВНИМАНИЕ НА ТО, ЧТОБЫ НЕ ПОРАНИТЬСЯ, И ЧТОБЫ ОНИ НЕ ВЫСТУПАЛИ ИЗ КОРЗИНЫ.



МОДЕЛИ С СИСТЕМОЙ ЗАЩИТЫ ОТ РАЗЛИВА ВОДЫ ACQUASTOP

ACQUASTOP - ЭТО УСТРОЙСТВО, ПРЕДОТВРАЩАЮЩЕЕ РАЗЛИВ ВОДЫ В СЛУЧАЕ ЕЕ УТЕЧЕК. ПОСЛЕ СРАБАТЫВАНИЯ СИСТЕМЫ ACQUASTOP НЕОБХОДИМО ОБРАТИТЬСЯ К КВАЛИФИЦИРОВАННОМУ СПЕЦИАЛИСТУ ДЛЯ ОБНАРУЖЕНИЯ И РЕМОНТА НЕИСПРАВНОСТИ.

В МОДЕЛЯХ С СИСТЕМОЙ ACQUASTOP НАЛИВНОЙ ШЛАНГ СОДЕРЖИТ В СЕБЕ ЭЛЕКТРОКЛАПАН. **НЕ РАЗРЕЗАЙТЕ ШЛАНГ И НЕ РОНЯЙТЕ ЭЛЕКТРОКЛАПАН В ВОДУ.** В СЛУЧАЕ ПОВРЕЖДЕНИЯ НАЛИВНОГО ШЛАНГА ОТКЛЮЧИТЕ МАШИНУ ОТ ЭЛЕКТРИЧЕСКОЙ И ВОДOPРОВОДНОЙ СЕТИ.



МОДЕЛИ С ВНУТРЕННИМ ОСВЕЩЕНИЕМ

СОГЛАСНО НОРМЕ IEC/EN 62471 ОСВЕТИТЕЛЬНАЯ СИСТЕМА ПРИБОРА ВХОДИТ В ГРУППУ РИСКА 1. ЭТО ОЗНАЧАЕТ, ЧТО В ОБЫЧНЫХ УСЛОВИЯХ ЭКСПЛУАТАЦИИ ОНА НЕ ПРЕДСТАВЛЯЕТ НИКАКОЙ ФОТОБИОЛОГИЧЕСКОЙ ОПАСНОСТИ.



СРАЗУ ЖЕ ПОСЛЕ УСТАНОВКИ ВЫПОЛНИТЕ КОРОТКОЕ ИСПЫТАНИЕ МАШИНЫ, ВЫПОЛНЯЯ ПРИВЕДЕННЫЕ ДАЛЕЕ ИНСТРУКЦИИ. ЕСЛИ МАШИНА НЕ РАБОТАЕТ, ОТКЛЮЧИТЕ ЕЕ ОТ ЭЛЕКТРИЧЕСКОЙ СЕТИ И ОБРАТИТЕСЬ В БЛИЖАЙШИЙ ЦЕНТР ТЕХНИЧЕСКОГО ОБСЛУЖИВАНИЯ. **НЕ ПЫТАЙТЕСЬ ОТРЕМОНТИРОВАТЬ МАШИНУ.**



ДАННАЯ ПОСУДОМОЕЧНАЯ МАШИНА ОТВЕЧАЕТ ВСЕМ ТРЕБОВАНИЯМ, ПРЕДПИСЫВАЕМЫМ ДЕЙСТВУЮЩИМИ НОРМАМИ БЕЗОПАСНОСТИ ПО ЭЛЕКТРИЧЕСКОМУ ОБОРУДОВАНИЮ. ПРИ НЕОБХОДИМОСТИ ПРОВЕДЕНИЯ ТЕХНИЧЕСКОЙ ПРОВЕРКИ, ОНА ДОЛЖНА ВЫПОЛНЯТЬСЯ ТОЛЬКО КВАЛИФИЦИРОВАННЫМ И УПОЛНОМОЧЕННЫМ ПЕРСОНАЛОМ. **РЕМОНТ, ВЫПОЛНЕННЫЙ НЕУПОЛНОМОЧЕННЫМ ПЕРСОНАЛОМ, НЕ ТОЛЬКО ПРИВОДИТ К ПРЕКРАЩЕНИЮ ДЕЙСТВИЯ ГАРАНТИИ, НО И МОЖЕТ СТАТЬ ИСТОЧНИКОМ ОПАСНОСТИ ДЛЯ ПОЛЬЗОВАТЕЛЯ.**

Изготовитель не несет никакой ответственности за ущерб людям или имуществу, вызванный несоблюдением данных предписаний, или же ставший следствием несанкционированного вмешательства, даже всего лишь в один компонент машины, а также использования неоригинальных запасных частей.



2. Установка и пуск в эксплуатацию

Удалите полистироловые стопоры корзин.

Поставьте машину в выбранное место. Посудомоечная машина может прилегать боковинами или задней панелью к мебели или к стенам. Если посудомоечная машина устанавливается рядом с сильным источником тепла, то между ней и источником необходимо будет проложить теплоизоляционную панель, чтобы предотвратить перегрев и неисправности. Для обеспечения устойчивости выполняйте встроенную установку машины в нижнем положении или же под сплошными столешницами кухонной мебели, привинчивая ее к расположенной рядом мебели или же к столешнице кухни. Для облегчения установки наливной и сливной шланги могут поворачиваться в любое направление. Обратите внимание на то, чтобы они не перегибались и не зажимались, а также не были слишком натянуты. Убедитесь, что было затянуто резьбовое кольцо после поворота шланга в нужное положение. Для прохождения шлангов и электрического кабеля необходимо просверлить отверстие с мин. Ø 8 см.

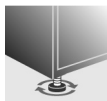

Выровняйте машину на полу при помощи специальных регулировочных ножек. Эта операция крайне необходима для обеспечения исправной работы посудомоечной машины.



Категорически запрещается устанавливать посудомоечную машину под стеклокерамической кухонной плитой.

Посудомоечную машину можно устанавливать под обычной кухонной плитой при условии, что столешница кухонной мебели **сплошная**, а сама машина и столешница **правильно установлены и закреплены**, чтобы не вызывать никаких **опасных ситуаций**.

В случае установки посудомоечной машины в отсеке, соседствующем с другим электробытовым прибором, необходимо **тщательно соблюдать требования производителя электробытового прибора** (минимальное расстояние, способ установки и т.д.).



Некоторые модели оборудованы только одной, размещенной с задней стороны аппарата, регулируемой ножкой, высота которой регулируется винтом с фронтальной стороны снизу.

2.1 Подключение к водопроводной сети



Предотвратите опасность засорения или повреждения. Если водопроводные трубы новые или же долгое время бездействовали, то перед подключением к ним убедитесь, что вода прозрачная, без примесей, чтобы предотвратить нанесение ущерба машине. **Для подключения посудомоечной машины к водопроводной сети используйте лишь только новые шланги.** Старые или бывшие в употреблении шланги использовать не следует.



ПОДКЛЮЧЕНИЕ К ВОДОПРОВОДУ

Присоедините наливной шланг к точке подключения к водопроводной системе холодной воды с патрубком с трубной резьбой $\frac{3}{4}$ ", устанавливая входящий в комплект фильтр **A**. **Убедитесь, что вы туго затянули шланг вручную, после чего завершите затяжку, выполнив поворот на $\frac{1}{4}$ оборота пассатижами.**

В моделях с системой ACQUASTOP фильтр встроен в резьбовое кольцо.

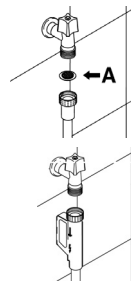

Посудомоечная машина может питаться горячей водой с температурой, **не превышающей 60°C** . Если машина питается горячей водой, то время мойки будет снижено приблизительно на 20 минут, но эффективность мойки может немного ухудшиться. Подключение должно быть выполнено к водопроводной системе горячей воды тем же способом, который был указан для подключения холодной воды.



ПОДКЛЮЧЕНИЕ К СЛИВНОЙ ТРУБЕ

Вставьте сливной шланг в сливную трубу с минимальным диаметром **4 см**. В качестве альтернативы его можно опустить в раковину, используя входящий в комплект держатель, стараясь не допускать перегибов или слишком резких поворотов. Необходимо предотвратить возможность отсоединения или падения шланга. Для этого держатель имеет отверстие, с помощью которого его можно привязать к стене или к крану.

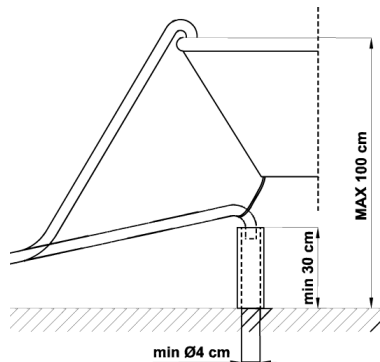

Свободный конец должен находиться на высоте от **30 до 100 см** и никогда не должен быть погруженным в воду. При наличии удлинительных шлангов, уложенных горизонтально, с максимальной длиной 3 м, поместите сливной шланг на макс. высоту **85 см** от пола.



2.2 Электрическое подключение и предупреждения

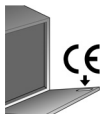

УБЕДИТЕСЬ, ЧТО НАПРЯЖЕНИЕ И ЧАСТОТА СЕТИ СООТВЕТСТВУЮТ ЗНАЧЕНИЯМ, ПРИВЕДЕННЫМ НА ИДЕНТИФИКАЦИОННОЙ ТАБЛИЧКЕ МАШИНЫ, РАСПОЛОЖЕННОЙ НА ПЕРЕДНЕЙ КРОМКЕ ДВЕРЦЫ.



ВИЛКА КАБЕЛЯ ПИТАНИЯ И РОЗЕТКА ДОЛЖНЫ БЫТЬ ОДНОТИПНЫМИ, СООТВЕТСТВУЮЩИМИ ДЕЙСТВУЮЩИМ НОРМАМ В ОБЛАСТИ ЭЛЕКТРИЧЕСКИХ СИСТЕМ.

ПОСЛЕ УСТАНОВКИ ВИЛКА ДОЛЖНА БЫТЬ ДОСТУПНОЙ.

НИКОГДА НЕ ОТКЛЮЧАЙТЕ ВИЛКУ, ДЕРГАЯ ЗА КАБЕЛЬ.

В СЛУЧАЕ ПОВРЕЖДЕНИЯ КАБЕЛЯ ПИТАНИЯ НЕОБХОДИМО ВЫПОЛНИТЬ ЕГО ЗАМЕНУ СИЛАМИ ИЗГОТОВИТЕЛЯ ИЛИ ОФИЦИАЛЬНОГО СЕРВИСНОГО ЦЕНТРА.



ИЗБЕГАЙТЕ ИСПОЛЬЗОВАНИЕ ПЕРЕХОДНИКОВ ИЛИ ТРОЙНИКОВ, ТАК КАК ОНИ СПОСОБНЫ ВЫЗВАТЬ ПЕРЕГРЕВ ИЛИ ПЕРЕГОРАНИЕ.

ЕСЛИ МАШИНА ОБОРУДОВАНА КАБЕЛЕМ ПИТАНИЯ БЕЗ ВИЛКИ:



ПРЕДУСМОТРИТЕ НА ЛИНИИ ПИТАНИЯ МАШИНЫ ВСЕПОЛЮСНЫЙ ВЫКЛЮЧАТЕЛЬ С РАССТОЯНИЕМ РАЗМЫКАНИЯ КОНТАКТОВ РАВНЫМ ИЛИ БОЛЬШЕ **3,5 мм**, РАСПОЛОЖЕННЫЙ В ЛЕГКОДОСТУПНОМ МЕСТЕ.



ПОДКЛЮЧЕНИЕ К ЭЛЕКТРИЧЕСКОЙ СЕТИ ДОЛЖНО ВЫПОЛНЯТЬСЯ **ЛИШЬ ТОЛЬКО СИЛАМИ КВАЛИФИЦИРОВАННОГО СПЕЦИАЛИСТА**, ПО ПРИВЕДЕННОЙ НИЖЕ СХЕМЕ, В СООТВЕТСТВИИ С ДЕЙСТВУЮЩИМ ЗАКОНОДАТЕЛЬСТВОМ.

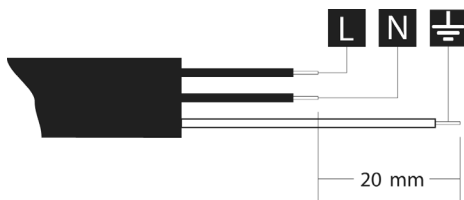

L = коричневый
N = синий
⊕ = желто-зеленый



Замена кабеля питания должна выполняться изготовителем или официальным сервисным центром, чтобы предотвратить любую опасность.



Некоторые компоненты находятся под напряжением, даже если кнопка **ВКЛЮЧЕНИЯ/ВЫКЛЮЧЕНИЯ** находится в положении "выключено". Перед выполнением обслуживания прибора выньте вилку или же отключите питание при помощи настенного выключателя.

ТОЛЬКО ДЛЯ ВЕЛИКОБРИТАНИИ:



ДАННЫЙ ПРИБОР ДОЛЖЕН БЫТЬ ПОДКЛЮЧЕН К ЗАЗЕМЛЕНИЮ.

Замена предохранителя

Если вилка для подключения к сети оборудована предохранителем **BS 1363A 13A**, то для его замены используйте одобренный предохранитель **A.S.T.A.** типа **BS 1362** и действуйте следующим образом:

1. Снимите крышку **A** и предохранитель **B**.
2. Вставьте новый предохранитель в крышку.
3. Вставьте крышку с предохранителем в вилку.

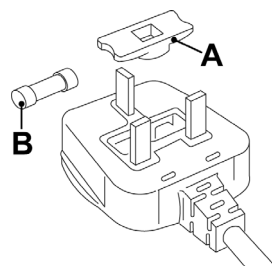

После замены предохранителя правильно установите крышку в вилку. При отсутствии крышки вилка не должна использоваться до тех пор, пока не будет установлена пригодная запасная крышка.

Пригодные запасные части определяются по цвету гнезда крышки или по надписи, находящейся у основания вилки, с названием цвета.

Запасные крышки можно приобрести у местных дистрибьюторов электротоваров.



3. Описание прибора и программы мойки

3.1 Панель управления

Все приборы управления посудомоечной машины находятся на панели управления. Операции включения, программирования, выключения и т.д. можно осуществить только при открытой дверце.



1	КНОПКА ВКЛ/ВЫКЛ При нажатии этой кнопки в машину подается электропитание.
2	КОНТРОЛЬНЫЕ ЛАМПОЧКИ ВЫБРАННОЙ ПРОГРАММЫ Горящая лампочка указывает на выбранную программу и на наличие неисправности (см. «Устранение неисправностей»).
3	КНОПКА ВЫБОРА ПРОГРАММ При последовательном нажатии этой кнопки выбирается желаемая программа.
4	ИНДИКАТОР ВКЛЮЧЕННОЙ РЕГУЛИРОВКИ ЖЕСТКОСТИ ВОДЫ Мигающий индикатор обозначает, что машина находится в режиме "регулировки жесткости воды". КОНТРОЛЬНАЯ ЛАМПОЧКА ОТСУТСТВИЯ СОЛИ (только в некоторых моделях) Если имеется символ  , то горящий индикатор обозначает отсутствие восстанавливающей соли.
5	КОНТРОЛЬНАЯ ЛАМПОЧКА ОТСУТСТВИЯ СРЕДСТВА ДЛЯ БЛЕСКА (только в некоторых моделях) Горящая лампочка указывает на отсутствие средства для блеска.
6	КНОПКА ФУНКЦИИ БЫСТРЫХ ЦИКЛОВ + ДОПОЛНИТЕЛЬНАЯ ФУНКЦИЯ (читайте параграф "ДОПОЛНИТЕЛЬНЫЕ ФУНКЦИИ") Нажимая эту кнопку, можно снизить продолжительность программ.. (см. таблицу).
7	ИНДИКАТОР ФУНКЦИИ БЫСТРЫХ ЦИКЛОВ Горящий индикатор обозначает, что функция включена.



8	КНОПКА ENERSAVE + ДОПОЛНИТЕЛЬНАЯ ФУНКЦИЯ (читайте параграф "ДОПОЛНИТЕЛЬНЫЕ ФУНКЦИИ") Нажмите кнопку для включения/выключения функции.
9	ИНДИКАТОР ENERSAVE Нажатием этой кнопки выбирается функция мойки с половинной загрузкой.
10	КНОПКА ПОЛОВИННОЙ ЗАГРУЗКИ Нажатием этой кнопки выбирается функция мойки с половинной загрузкой.
11	ИНДИКАТОРЫ ПОЛОВИННОЙ ЗАГРУЗКИ Нажимая эту кнопку, включается дополнительная функция "экстра гигиены".
12	ИНДИКАТОР ОПЦИЯ "3/1" Нажимая эту кнопку, включается дополнительная функция "экстра гигиены".
13	КНОПКА ЗАДЕРЖКИ ПРОГРАММЫ Нажатием этой кнопки можно задержать пуск программы мойки.
14	ДИСПЛЕЙ

ПРИМЕЧАНИЕ: символы и внешний вид являются иллюстративными и могут отличаться в зависимости от модели или версии купленной посудомоечной машины.

ВЫБОР ПРОГРАММЫ И ВКЛЮЧЕНИЕ

Чтобы выбрать наиболее подходящую для посуды программу выполняйте предписания приведенной в данной инструкции таблицы, где определяется наиболее подходящий способ мойки в зависимости от типа посуды и степени её загрязнения.



После того как при помощи таблицы будет определена наиболее подходящая программа мойки следует:

- Нажать кнопку **ВКЛ/ВЫКЛ (1)** и дождаться, когда загорится **КОНТРОЛЬНАЯ ЛАМПОЧКА ВЫБРАННОЙ ПРОГРАММЫ (2)**;
- Нажать кнопку **ВЫБОРА ПРОГРАММ (3)** несколько раз до тех пор, пока не загорится контрольная лампочка, соответствующая требуемой программе;
- Закройте дверцу; приблизительно через **2"** запустится программа, во время выполнения которой будет мигать соответствующий **ИНДИКАТОР** (сигнализация выполняющейся программы).



Инструкции для пользователя

RU

НОМЕР И СИМВОЛ ПРОГРАММЫ	ЗАГРУЗКА ПОСУДЫ И ПРИБОРОВ	ОПИСАНИЕ ПРОГРАММЫ	Продолжительность	РАСХОД	
			МИНУТЫ (1)	ВОДА ЛИТРЫ	ЭЛЕКТРОЭНЕРГИЯ кВт/ч (1)
1 ЗАМАЧИВАНИЕ 	кухонная и столовая посуда, ожидающая завершения загрузки.	Предварительное мытье холодной водой	15	5,5	0,02
2 ДЕЛИКАТНАЯ 	деликатная столовая посуда с нормальным загрязнением.	Мытье при 45°C Холодное ополаскивание Полоскание при 70°C Сушка	65	9,5	1,10
3 ЭКО (*) ECO  EN 50242	столовая посуда с нормальным загрязнением, даже с засохшими остатками пищи..	Предварительное мытье холодной водой Мытье при 50°C Холодное ополаскивание Полоскание при 70°C Сушка	**	**	**
4 АВТО 60-70 Auto 60°-70°  IEC/DIN ***	кухонная и столовая посуда с нормальным загрязнением, даже с засохшими остатками пищи.	При выборе программы "АВТО" посудомоечная машина сама определяет степень загрязненности посуды и устанавливает соответствующие параметры мытья.			
5 СУПЕР  ****	очень грязная кухонная и столовая посуда, даже с засохшими остатками пищи.	Горячая предварительная мойка Мытье при 70°C Холодное ополаскивание (2) Полоскание при 70°C Сушка	155	15,5	1,60

ВАЖНО: прочтите таблицу "ПРИМЕЧАНИЯ И ССЫЛКИ" на последующих страницах.



Длительность цикла и потребление электроэнергии могут меняться в зависимости от температуры воды на входе и температуры в помещении, а также от типа и количества посуды.



ДОПОЛНИТЕЛЬНЫЕ ПРОГРАММЫ (читайте параграф, описывающий работу)

НОМЕР И СИМВОЛ ПРОГРАММЫ	ЗАГРУЗКА ПОСУДЫ И ПРИБОРОВ	ОПИСАНИЕ ПРОГРАММЫ	Продолжительность	РАСХОД	
			МИНУТЫ (1)	ВОДА ЛИТРЫ	ЭЛЕКТРОЭНЕРГИЯ кВт/ч (1)
6 БЫСТРАЯ 27' 	столовая посуда с небольшим загрязнением, моющаяся сразу же после использования	Мытье при 38°C Полоскание при 50°C	27	6,5	0,70
7 ЭКО БЫСТРАЯ ECO 	столовая посуда с нормальным загрязнением, моющаяся сразу же после использования.	Предварительное мытье холодной водой Мытье при 55°C Холодное ополаскивание Полоскание при 70°C	80	12,5	1,25
8 НОРМАЛЬНАЯ БЫСТРАЯ Auto 60°-70° 	столовая посуда с нормальным загрязнением, моющаяся сразу же после использования.	Предварительное мытье холодной водой Мытье при 70°C Холодное ополаскивание Полоскание при 70°C	85	13	1,40
9 ЭНЕРГИЧНАЯ И БЫСТРАЯ 	смешанная посуда с нормальным загрязнением, без сухих остатков	Мытье при 65°C Холодное ополаскивание Полоскание при 70°C	55	9,5	1,35

ВАЖНО: прочтите таблицу "ПРИМЕЧАНИЯ И ССЫЛКИ" на последующих страницах.



Длительность цикла и потребление электроэнергии могут меняться в зависимости от температуры воды на входе и температуры в помещении, а также от типа и количества посуды.



ПРИМЕЧАНИЯ И ССЫЛКИ

Выполняйте замачивание только с частичной загрузкой. Эти функции не могут использоваться с программой замачивания . Функция ENERSAVE не может использоваться с замачиванием , с программой ultra clean (сверх-чистая) и со всеми программами, не предусматривающими фазу конечной сушки.	
*	Стандартная программа согласно норме EN 50242 . При ее наличии должна быть выбрана функция ENERSAVE .
**	Смотри прилагающуюся инструкцию.
***	Программа для ссылки IEC/DIN . При ее наличии должна быть выбрана функция ENERSAVE .
****	Эталонная программа для лабораторий. Моющее средство: 20 в дозаторе + 10 в дверце или таблетка. Расположение: смотри фотографию в параграфе "использование корзин".
(1)	Продолжительность цикла и потребление энергии могут изменяться в зависимости от температуры воды и окружающей среды, типа и количества посуды.
(2)	1 или 2 холодных полоскания, в зависимости от модели.

ССЫЛКИ НА ENERGY LABEL для посудомоечной машины:

- Годовое энергопотребление основано на **280 стандартных циклах мойки**, используя холодную воду и режимы с низким энергетическим потреблением. Фактическое потребление зависит от конкретной эксплуатации прибора.
- Расход воды основан на **280 стандартных циклах мойки**. Фактический расход зависит от конкретной эксплуатации прибора.
- Данная информация относится к **СТАНДАРТНОЙ** программе по **EN 50242** (указанной в таблице программ), которая является самой эффективной с точки зрения совместного потребления электроэнергии и воды. Эта программа предназначена для посуды с нормальной степенью загрязнения.
- Энергопотребление в режиме "выключено" = **0,02 Вт**.
- Энергопотребление в режиме "включено" = **1,5 Вт**.
- Класс эффективности сушки, определенной по шкале оценки от "**G**" (минимальная эффективность) до "**A**" (максимальная).



3.2 Программы мойки



Перед запуском программы мойки убедитесь, что:

- Водопроводный кран **открыт**.
- В бачке смягчителя воды **имеется восстановительная соль**.
- В **дозатор** было положено **необходимое количество моющего средства**.
- Корзины были **правильно загружены**.
- Разбрызгиватели **свободно и беспрепятственно вращаются**.
- Дверца посудомоечной машины **плотно закрыта**.

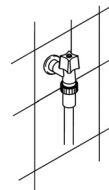

БЫСТРЫЕ ЦИКЛЫ – QUICK TIME



QuickTime

Эта функция, выбранная вместе с любой другой программой мойки (кроме замачивания), **СНИЖАЕТ ПРОДОЛЖИТЕЛЬНОСТЬ** цикла на 10% минимум и на 55% максимум, в зависимости от выбранного цикла. Она включается после выбора необходимой программы нажатием кнопки **"БЫСТРАЯ МОЙКА"** (загорается индикатор). Эта функция отключается в конце программы.



ENERSAVE



EnerSave

В конце цикла сушки специальное устройство **автоматически отпирает дверцу**, которая медленно и плавно открывается на несколько сантиметров. Таким образом, обеспечена **безупречная сушка** и лучший контроль температуры ополаскивания

После открытия дверцы посудомоечная машина сигнализирует о конце цикла мойки коротким **звуковым сигналом** и **миганием** индикаторов программ **№ 4 и 5** (с надписью "end").



EnerSave включается **автоматически каждый раз**, когда выбирается цикл мойки (за исключением программ, не предусматривающих фазу конечной сушки; смотри таблицу программ). Эту функцию можно отключить перед запуском программы.



Когда функция активна, **нельзя никоим образом препятствовать открытию дверцы**. Не допускайте попадания никаких предметов в пространство перед дверцей, необходимое для ее открытия.

Не закрывайте снова дверцу во время ее автоматического открытия, потому что это может повредить механизм. Перед тем, как закрыть дверцу, подождите, пока не уберутся толкатели.



Flexi Zone

МОЙКА С распределенной ПОЛОВИННОЙ ЗАГРУЗКОЙ

Эта функция используется в тех случаях, когда необходимо мыть небольшое количество посуды, она позволяет экономить электроэнергию и снижает продолжительность программы. Посуду следует уложить в обе корзины, и в дозатор положить меньшее количество моющего средства по сравнению с количеством, используемым для полной загрузки.



Flexi Tabs

ДОПОЛНИТЕЛЬНЫЕ ФУНКЦИИ - "3/1" -

Нажимая **одновременно** кнопки **6 + 8** (кнопку **ФУНКЦИИ БЫСТРЫХ ЦИКЛОВ +** кнопку функции **ENERSAVE**) включается функция **"3/1"**, о чем свидетельствует загорание соответствующего индикатора. Эта функция оптимизирована для применения моющих средств, в состав которых входят соль и ополаскиватель. На рынке они известны под названием моющих средств "3 в 1" или "тройного действия" и т.д. Если функция включена, посудомоечная машина не расходует соль и ополаскиватель, уже имеющиеся в машине.

Примечание: если была нажата кнопка **"3/1"**, а бачки соли и ополаскивателя пусты, то соответствующие индикаторы будут гореть, что является совершенно нормальным.

ВАЖНО: функция **остается выбранной** до тех пор, пока она не **будет выключена одновременным нажатием** кнопок **6 + 8** и не погаснет индикатор.



Средства 3/1 плохо пригодны для использования в слишком жесткой воде. По этой причине, если жесткость воды настроена на более НЗ, индикатор ДОПОЛНИТЕЛЬНАЯ ФУНКЦИЯ 3/1 будет мигать, обозначая неправильную настройку. Это не запрещает использование данной функции, но результаты мойки могут быть не самыми лучшими.



Delay

ЗАДЕРЖКА ВКЛЮЧЕНИЯ ПРОГРАММЫ

Можно задержать запуск программы стирки для программирования работы посудомоечной машины в желаемое время (напр., ночью). Нажмите кнопку **ЗАДЕРЖКА ЗАПУСКА**, чтобы включить эту функцию и отобразить задержку на 1 час. Следующие нажатия позволят выбрать необходимую задержку **до 9, 12 или 24 часов, в зависимости от моделей**.

При закрытии дверцы посудомоечная машина выполнит предварительную мойку, после которой включится введенная задержка запуска программы.

ОТМЕНА ПРОГРАММЫ

- Чтобы отменить уже выполняющуюся программу, следует открыть дверцу и в течение нескольких секунд нажимать кнопку **ВЫБОРА ПРОГРАММ (3)** до одновременного включения контрольных лампочек **4 и 5** (помечены надписью "end").



- Закройте дверцу.
- Примерно через 1 минуту машина продолжит выполнение цикла.



ИЗМЕНЕНИЕ ПРОГРАММЫ

Чтобы изменить уже выполняющуюся программу, достаточно открыть дверцу и установить другую программу. После закрытия дверцы машина автоматически начнёт выполнять новую программу.



ДЛЯ ЭКОНОМИИ ЭЛЕКТРОЭНЕРГИИ И ОХРАНЫ ПРИРОДЫ

- Старайтесь использовать посудомоечную машину **всегда с полной загрузкой**.
- Не мойте посуду в проточной воде.
- Используйте **наиболее пригодную** программу мойки для каждого типа загрузки.
- Не выполняйте предварительное ополаскивание.
- По мере возможности, подключите посудомоечную машину к горячему водопроводу с температурой до 60°C.



ДЛЯ СНИЖЕНИЯ РАСХОДА МОЮЩЕГО СРЕДСТВА И ОХРАНЫ ПРИРОДЫ

Фосфаты, содержащиеся в моющем средстве для посуды, являются опасными с экологической точки зрения. Для предотвращения чрезмерного расхода моющего средства, а также потребления энергии, рекомендуется:

- **Отделить менее стойкую посуду от более стойкой к агрессивным моющим средствам и высоким температурам;**
- **Не насыпать/наливать моющее средство непосредственно на посуду.**

В случае необходимости открытия дверцы во время выполнения мойки, программа остановится, соответствующий индикатор продолжит мигать, и звуковой сигнал оповестит о том, что цикл не завершен. Необходимо подождать приблизительно **1 минуту** перед тем, как закрыть дверцу для возобновления программы. После закрытия дверцы программа запустится с того момента, когда она была прервана. Эту операцию следует выполнять **только при реальной необходимости**, так как она может вызвать нерегулярное выполнение программы.

ВЫКЛЮЧЕНИЕ

В конце программы посудомоечная машина подаст короткий звуковой сигнал, кроме того, начнут мигать **индикаторы программ № 4 и 5** (помечены надписью "end").



Чтобы выключить машину следует открыть дверцу и нажать кнопку **ВКЛ/ВЫКЛ (1)**.



Некоторые компоненты находятся под напряжением, даже если кнопка ВКЛЮЧЕНИЯ/ВЫКЛЮЧЕНИЯ находится в положении "выключено". Перед выполнением обслуживания прибора выньте вилку или же отключите питание при помощи настенного выключателя.

ВНИМАНИЕ ПОСУДЫ

После завершения программы мойки подождите не менее **20 минут** перед тем, как вынуть посуду, чтобы она остыла. Чтобы предотвратить падение капель воды, оставшихся в верхней корзине, на посуду, находящуюся в нижней корзине, **рекомендуется** вынуть посуду сначала из нижней корзины, а потом из верхней.



4. Инструкции по применению

Выполнив правильную установку посудомоечной машины, подготовьте ее к работе, выполнив следующие операции:

- Отрегулируйте смягчитель воды;
- Загрузите восстанавливающую соль;
- Загрузите ополаскиватель и моющее средство.

4.1 Использование смягчителя воды



Количество содержащейся в воде извести (показатель жесткости воды) является причиной наличия беловатых пятен на сухой посуде, которая, с течением времени, становится матовой. Эта посудомоечная машина оборудована автоматическим смягчителем воды, который, используя специальную восстанавливающую соль, отнимает у воды вещества, придающие ей жесткость. Данная посудомоечная машина выходит с завода с указателем жесткости на уровне **3** (средняя жесткость **41-60°dF – 24-31°dH**).

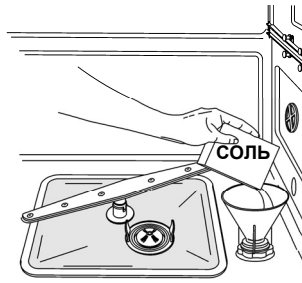

Используя воду со средней жесткостью, загрузку новой соли нужно будет выполнить приблизительно через **20 циклов мойки**. Емкость бачка смягчителя воды составляет около **1,7 кг** гранулированной соли. Бачок расположен на дне посудомоечной машины. Вынув нижнюю корзину, отвинтите пробку бачка, вращая ее против часовой стрелки, и насыпьте соли, используя воронку, входящую в комплект машины. Перед тем, как завинтить пробку, удалите остатки просыпавшейся соли вокруг горловины.



- При первом использовании посудомоечной машины, помимо соли, необходимо залить в бачок также и **один литр воды**.
- После каждого заполнения бачка проверяйте, что **пробка была тщательно закрыта**. Смесь воды и моющего средства не должна проникать в бачок соли, так как это отрицательно скажется на работе восстановительной системы. В этом случае гарантия недействительна.
- Используйте **лишь только** восстанавливающую соль для бытовых посудомоечных машин. Если используется соль в таблетках, **не заполняйте полностью бачок**.



- **Не пользуйтесь пищевой солью**, так как она содержит нерастворимые вещества, которые с течением времени могут отрицательно сказаться на работе смягчителя воды.
- Загружайте соль по мере необходимости, **до запуска программы мойки**. В этом случае избыток соляного раствора сразу же будет смыт водой, а продолжительное присутствие соленой воды в корзине машины может привести к появлению **коррозии**.



Будьте внимательны, чтобы не перепутать упаковки соли и моющего средства. Загрузка моющего средства в бачок для соли **повредит** смягчитель воды.

РЕГУЛИРОВКА СМЯГЧИТЕЛЯ ВОДЫ

Данная посудомоечная машина оборудована устройством, позволяющим изменять регулировку смягчителя в зависимости от жесткости водопроводной воды. Выбор жесткости осуществляется при помощи **КНОПКИ ВЫБОРА ПРОГРАММ (3)**.

Для доступа к регулировке удерживайте нажатой кнопку более 15 секунд, **ИНДИКАТОР РЕГУЛИРОВКИ ЖЕСТКОСТИ ВОДЫ (4)** мигает, в то время как **ИНДИКАТОРЫ ВЫБРАННОЙ ПРОГРАММЫ (2)** обозначают введенную регулировку. Одиночные нажатия на кнопку изменяют выбор в соответствии с последовательностью, указанной в следующей таблице:





ТАБЛИЦА ЖЕСТКОСТИ ВОДЫ

ЖЕСТКОСТЬ ВОДЫ		РЕГУЛИРОВКА
Немецкие градусы (°dH)	Французские градусы (°dF)	
0 - 4	0 - 7	Все индикаторы выключены 
5 - 15	8 - 25	Один индикатор горит 
16 - 23	26 - 40	Два индикатора горят 
24 - 31	41 - 60	Три индикатора горят 
32 - 47	61 - 80	Четыре индикатора горят 
48 - 58	81 - 100	Пять индикаторов горят 

Запросите сведения, касающиеся степени жесткости воды, в водоснабжающей организации.

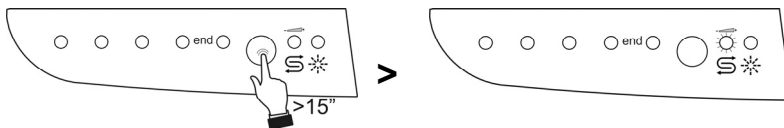
После выполненной регулировки или отображения настройки достаточно не нажимать кнопку несколько секунд, после чего посудомоечная машина автоматически вернется в обычное состояние, выйдя из режима регулировки.

4.2 Использование дозатора ополаскивателя и мощного средства

Дозаторы мощного средства и ополаскивателя находятся на внутренней стороне дверцы: слева - дозатор **мощного средства**, справа - **ополаскивателя**.

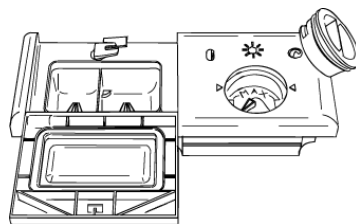

Исключая программу **ЗАМАЧИВАНИЯ**, перед каждой мойкой в дозатор **мощного средства** необходимо насыпать/налить необходимое его количество. Ополаскиватель следует добавлять лишь только по мере необходимости.



ДОБАВЛЕНИЕ ОПОЛАСКИВАТЕЛЯ

Ополаскиватель ускоряет сушку посуды и предотвращает образование пятен и отложений водного камня. Он добавляется в воду автоматически, во время последнего полоскания, из емкости, находящейся на внутренней стороне дверцы.

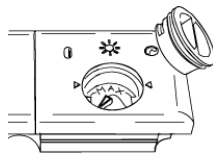

Для того, чтобы добавить средство для блеска:

- Откройте дверцу.
- Поверните крышку емкости на $\frac{1}{4}$ оборота против часовой стрелки и снимите ее.
- Залейте ополаскиватель до заполнения емкости (около 140 мл). Оптический индикатор рядом с пробкой должен полностью потемнеть. Добавьте ополаскиватель, когда оптический индикатор посветлеет или же загорится сигнальный индикатор отсутствия ополаскивателя.
- Установите крышку на место и поверните ее по часовой стрелке.
- Сотрите тряпочкой вытекший ополаскиватель, так как он может привести к образованию пены.

РЕГУЛИРОВКА ДОЗИРОВКИ ОПОЛАСКИВАТЕЛЯ

Посудомоечная машина выходит с завода с регулировкой на среднее значение. Тем не менее, можно отрегулировать дозировку, поворачивая селектор на дозаторе в необходимое положение. Доза ополаскивателя будет пропорциональна положению селектора.

- Для доступа к регулировке дозировки необходимо повернуть пробку емкости на $\frac{1}{4}$ оборота против часовой стрелки и вынуть ее.
- Затем, с помощью отвертки, поверните селектор дозировки в нужное положение.
- Установите пробку на место, поворачивая ее по часовой стрелке.



- Дозу ополаскивателя следует **увеличить**, если вымытая посуда будет матовой или же будет иметь пятна в форме кругов.
- Если же посуда будет липкой или же будет иметь беловатые разводы, то следует **уменьшить** дозу ополаскивателя.



ДОБАВЛЕНИЕ МОЮЩЕГО СРЕДСТВА

Чтобы открыть крышку емкости для моющего средства, требуется легкое нажатие на кнопку **P**. Добавьте в емкость моющее средство, аккуратно закройте крышку. Емкость автоматически откроется в течение выполнения цикла мытья.

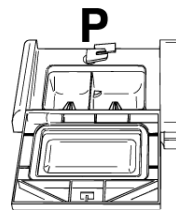
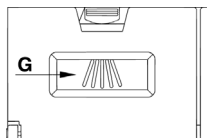
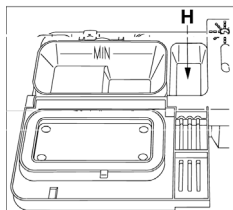

- Когда выбирается программа с горячей предварительной мойкой (см. таблицу программ), то насыпьте/налейте дополнительное количество моющего средства в отсек **G/H** (в зависимости от моделей).
 - Используйте **только** те моющие средства, которые предназначены специально для посудомоечных машин. Для достижения оптимальных результатов мытья используйте высококачественные средства.
 - Моющие вещества должны храниться в сухом месте для предотвращения образования влажных комков, которые могут отрицательно повлиять на результаты мытья. После открытия постарайтесь не хранить моющее средство слишком долго, так как со временем оно теряет свою эффективность.
 - Не используйте средства, предназначенные для ручного мытья посуды, так как они образуют много пены и могут отрицательно повлиять на функционирование аппарата.
 - Добавляйте оптимальное количество моющего средства. Если вы использовали недостаточное количество моющего средства, то загрязнения будут не полностью устранены, если же слишком много моющего средства, то это не улучшит качества мытья, а вызовет появление большого количества пены и загрязнение окружающей среды.
 - На рынке представлены различные виды моющих средств – жидкости, порошки, таблетки. Все они имеют различный химический состав. Некоторые моющие средства содержат **фосфаты** – другие средства содержат **натуральные энзимы**.
 - Моющие средства, содержащие **фосфаты**, наиболее эффективно устраняют жиры и загрязнения **при температурах свыше 60°С**.
 - Моющие средства на основе **энзимов** более эффективны при сравнительно низких температурах (**от 40 до 55°С**), тщательно устраняют загрязнения органического происхождения и в дальнейшем, после использования, легко разлагаются. Используя моющие средства, содержащие энзимы, вы сможете достичь при невысоких температурах мытья таких же результатов, что и при температуре **65°С**, но с применением традиционных моющих средств.
- Поэтому в целях защиты окружающей среды рекомендуем вам использовать моющие средства, **не содержащие фосфатов и соединений хлора**.



Если вы добавите моющее средство в отделение, предназначенное для добавления ополаскивателя, даже в виде жидкости, аппарат может выйти из строя.

4.3 Общие положения и рекомендации по безопасности



*Перед первым использованием вашей посудомоечной машины обязательно внимательно ознакомьтесь с нижеприведенными рекомендациями относительно **типа посуды** и способа ее **загрузки** в аппарат.*

Как правило, нет серьезных ограничений касательно типа посуды, но в отдельных случаях следует принимать во внимание характеристики посуды.

До начала загрузки посуды в корзины важно выполнить следующее:

- *устранить крупные остатки пищи, такие как кости, рыбные косточки и т. п., которые могут попасть в фильтр или насос и повредить их;*
- *замочить посуду или сковороды, в которых осталась присохшая или пригоревшая пища. Затем загрузите посуду в НИЖНЮЮ КОРЗИНУ.*

Не требуется предварительно мыть посуду под проточной водой до загрузки ее в корзины, так как это приводит лишь к ненужным затратам воды.

Правильная загрузка посуды необходима для достижения оптимальных результатов мытья.

**ВНИМАНИЕ!**

- Убедитесь, что посуда правильно установлена, не перевернулась и не ограничивает вращение разбрызгивателей во время мытья.
- Не загружайте слишком маленьких предметов в корзину, так как они могут упасть и заблокировать работу разбрызгивателей или насоса.
- Чашки, маленькие миски, стаканы, бокалы всегда устанавливайте дном вверх. Чтобы вода могла стечь из небольших углублений на поверхности посуды, устанавливайте ее немного наклонив.
- Не ставьте посуду или приборы один на другой или так, чтобы они перекрывали друг друга.
- Не ставьте стаканы слишком близко, так как они могут получить повреждения при соприкосновении или же после мытья на них могут остаться пятна.

Убедитесь, что посуда, загружаемая в аппарат, предназначена для мытья в посудомоечной машине!

Предметы не предназначенные для мытья в посудомоечной машине:

- **Деревянные тарелки:** и прочие виды посуды из дерева: высокие температуры мытья могут повредить такую посуду.
- **Посуда ручной работы:** очень редко подходит для мытья в посудомоечной машине. Относительно высокая температура и средства для мытья могут ей навредить.
- **Пластмассовая посуда:** может потерять форму. Термоустойчивую пластмассовую посуду можно мыть в посудомоечной машине, но устанавливать ее следует только в верхнюю корзину.
- **Посуда из меди, олова, цинка, латуни:** могут появиться разводы.
- Предметы, выполненные из **анодированного алюминия**, могут потерять цвет.
- **Серебряная посуда:** может покрыться разводами и потускнеть.
- **Стекло и хрусталь:** в основном допускается мытье данного вида посуды в посудомоечной машине. Однако отдельные виды стекла и хрустала могут потускнеть и потерять блеск после неоднократного мытья. Для данных предметов мы рекомендуем использовать программу самого бережного мытья.
- **Декоративные посуда:** краски могут быть такого качества, что обеспечивают устойчивость к механическому мытью на срок своего действия. Однако чувствительные краски могут побледнеть при частом мытье. Если вы сомневаетесь в устойчивости красок покрытия отдельных предметов, то проверить это можно следующим образом: в течение месяца постоянно мойте один-два предмета посуды.



4.4 Использование корзин

Эта посудомоечная машина рассчитана на **13 комплектов посуды**, включая сервировочную посуду.

НИЖНЯЯ КОРЗИНА

Нижняя корзина подвергается воздействию нижнего разбрызгивателя при его максимальной мощности. Следовательно, она должна предназначаться для самой "трудной" для мойки и для самой грязной посуды.

Разрешаются любые комбинации и разновидности загрузки, при условии, что тарелки, кастрюли и сковороды уложены так, чтобы их грязные стороны были подвергнуты воздействию струй воды, подающихся снизу.

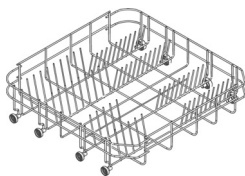

С фиксированными опорами

Отдельные модели посудомоечных машин снабжены вставками для тарелок (2-4 секции), для оптимального использования пространства при загрузке крупных предметов.

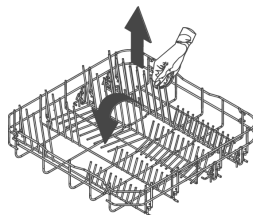

Со вставками

ПОСТАВКИ ЗА КОШ ОТДОЛУ

Някои модели са оборудвани с поставки за кош отдолу. Това подобрява процеса на сушене на чиниите. Поставките се доставят в чантата с аксесоари; за да ги използвате, просто ги монтирайте на място, както е показано.

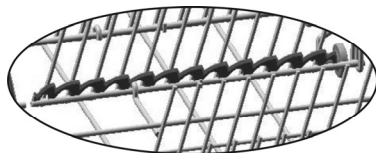
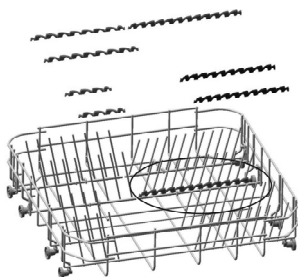



ЗАГРУЗКА НИЖНЕЙ КОРЗИНЫ

Тщательно поместите в вертикальное положение большие тарелки, глубокие, десертные и сервировочные. Кастрюли, сковороды с их крышками следует укладывать перевернутыми. Глубокие и десертные тарелки укладывайте таким образом, чтобы между ними всегда оставалось свободное пространство.

Примеры загрузки:

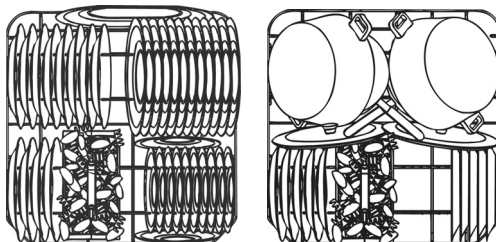

Примеры загрузки с большой степенью загрязненности

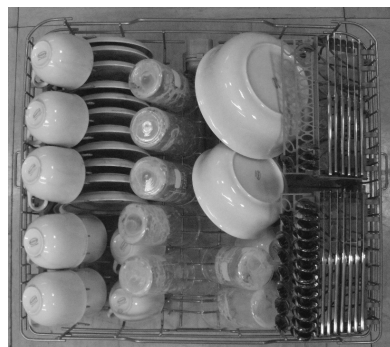



КОРЗИНА ДЛЯ СТОЛОВЫХ ПРИБОРОВ

Корзина оборудована съемными **вставками для столовых приборов**, в которые надо вставлять столовые приборы таким образом, чтобы между ними оставалось достаточное пространство для обеспечения оптимального протекания воды. Вставки и центральная крышка находятся в **пакете с принадлежностями**. **Центральная крышка выполняет лишь только закрывающую функцию.**

Вставки можно **отделить друг от друга и использовать раздельно.**

Столовые приборы должны помещаться в корзину равномерно, ручкой вниз, обращая особенное внимание на то, чтобы не пораниться лезвиями ножей. Эта корзина предназначена для столовых приборов любого типа, исключая приборы такой длины, которая будет мешать верхнему разбрызгивателю. Половники, деревянные ложки и кухонные ножи можно укладывать в верхнюю корзину, **обращая внимание на то, чтобы острие ножей не выступало за пределы корзины.**

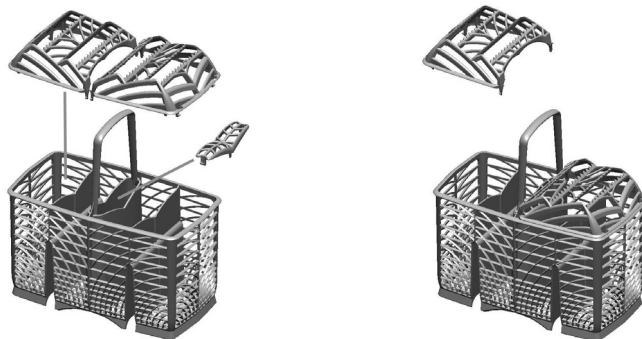

Корзину можно смещать в поперечном направлении и **установить в любом месте**, что позволяет оптимально использовать пространство в нижней корзине.

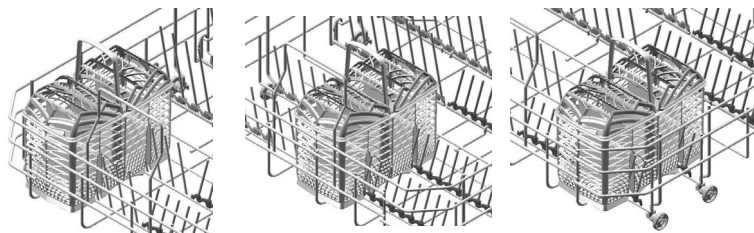



ВЕРХНЯЯ КОРЗИНА

Рекомендуется загружать верхнюю корзину маленькой посудой или же средней величины, например, стаканами, маленькими тарелками, кофейными или чайными чашками, мелкими тарелками и легкими пластмассовыми, термостойкими предметами. В случае, если верхняя корзина используется в более низком положении, то в нее можно загружать также и сервировочные тарелки, при условии, что они не сильно загрязнены.

ЗАГРУЗКА ВЕРХНЕЙ КОРЗИНЫ

Загружайте тарелки, наклоненные вперед. Чашки и полые предметы должны всегда помещаться дном вверх. Левая сторона корзины может загружаться чашками и стаканами, уложенными на двух уровнях. В центре можно разместить большие и маленькие тарелки, вставляя их вертикально в специальные держатели.

Примеры загрузки:

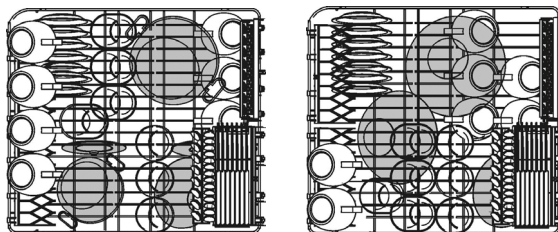



В зависимости от моделей корзина может быть оборудована некоторыми или всеми этими принадлежностями:

- Держатели для чашек или длинных предметов (половников, ложек...), слева. Если не используются, они могут быть подняты в вертикальное положение.
- Держатель для фужеров с длинной ножкой (держатель стаканов), слева; для его использования достаточно поднять его и заблокировать при помощи специальных креплений.
- Решетки для столовых приборов, справа, куда кладутся ножи и чайные ложки; для их укладки необходимо вынуть скользящую опору. Если не используются, решетки можно поднять в вертикальное положение.
- Неподвижные или подвижные центральные опоры. Подвижные опоры можно блокировать в вертикальном положении, положить на дно корзины, если они не используются, или установить в промежуточное положение, согласно необходимости.

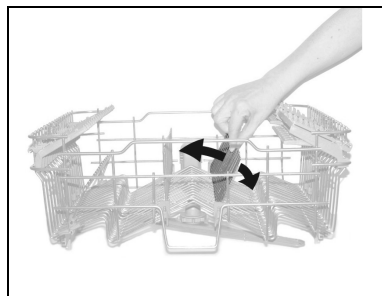
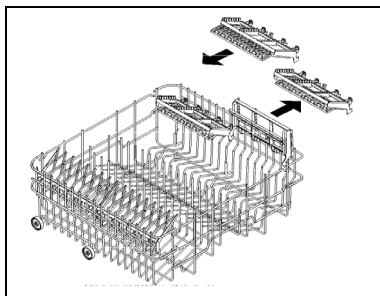
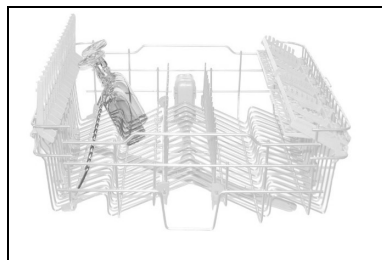
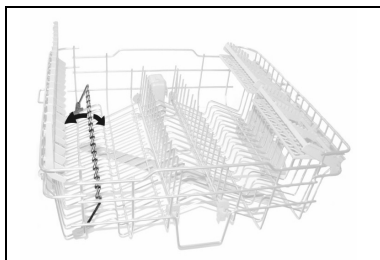



РЕГУЛИРОВКА ВЕРХНЕЙ КОРЗИНЫ

Верхняя корзина регулируется по высоте, чтобы в нижнюю корзину можно было положить тарелки или кастрюли больших размеров.

Регулировка может быть типа **А**, **В** или **С**, в зависимости от модели приобретенной посудомоечной машины.

Версия А: с регулируемым извлечением в двух положениях.

- Выдвиньте обе направляющие корзины.
- Снимите ограничители, отстегнув их, как показано на рисунке.
- Извлеките корзину.
- Inserire nella guida la coppia di ruote superiore o inferiore, secondo la regolazione desiderata.
- Верните ограничители в исходное положение.

Левая и правая стороны корзины **должны** всегда **устанавливаться на одну и ту же высоту**.

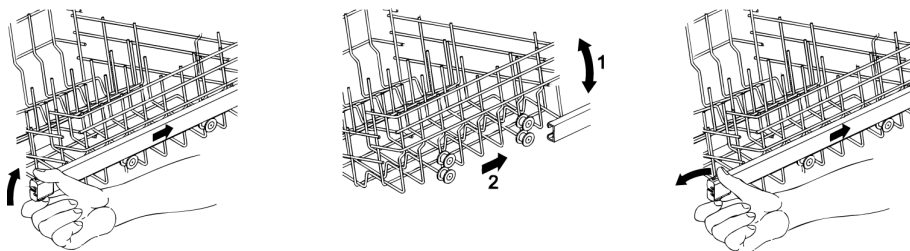

Версия С: регулируется в **трех положениях** с обеих сторон.

Стороны корзины **должны** всегда **устанавливаться на одну и ту же высоту**.

- Поднимите корзину, вытягивая ее за переднюю сторону (1), до первого щелчка, в зависимости от необходимой высоты.
- Опустите корзину, разблокировав ее, потянув рычаг разблокирования (2).

Регулировка возможна также и при нагруженной корзине. В этом случае, когда она опускается, рекомендуется придерживать ее рукой, чтобы не побить посуду.

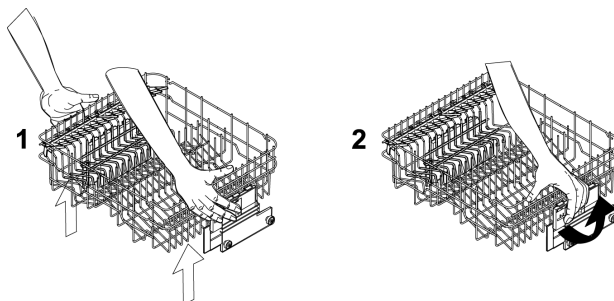



5. Чистка и обслуживание



Перед выполнением обслуживания прибора выньте вилку или же отключите питание при помощи всеполюсного выключателя.

5.1 Предупреждения и общие рекомендации

Избегайте использование абразивных или кислотных моющих средств.

Наружные поверхности и облицовочная панель посудомоечной машины должны очищаться периодически, мягкой тряпочкой, смоченной обычным моющим средством для очистки окрашенных поверхностей.

Уплотнительные прокладки дверцы должны очищаться влажной губкой. Периодически (один или два раза в год) рекомендуется очищать короб и уплотнительные прокладки от отложившейся грязи, используя для этого мягкую тряпочку и воду.

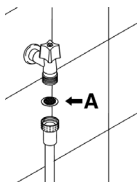

ЧИСТКА НАЛИВНОГО ФИЛЬТРА ВОДЫ

Наливной фильтр воды **A**, установленный на выходе водопроводного крана, нуждается в периодической чистке. Закрыв наливной кран, отвинтите от него конец наливного шланга, снимите фильтр **A** и осторожно промойте его в струе проточной воды. Установите фильтр **A** в его гнездо, после чего тщательно затяните наливной шланг воды.

ЧИСТКА РАЗБРЫЗГИВАТЕЛЕЙ

Для выполнения периодической чистки отверстий и предотвращения их засорения, разбрызгиватели легко снимаются. Промойте их в проточной воде и осторожно установите на место, **проверяя, что их круговому движению ничто не препятствует.**

- Чтобы снять **верхний** разбрызгиватель, следует отвинтить крепежную круглую гайку **R**.
- Чтобы снять **нижний** разбрызгиватель, необходимо всего лишь потянуть его вверх, взявшись за его центральную часть.

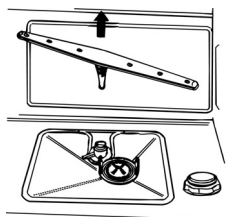
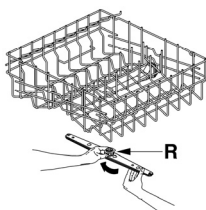



ЧИСТКА ФИЛЬТРУЮЩЕГО УЗЛА

- Необходимо периодически проводить осмотр центрального фильтра **C** и, в случае необходимости, очищать его. Чтобы вынуть фильтр, следует взяться за его язычки, повернуть против часовой стрелки и поднять вверх.
- Протолкните снизу центральный фильтр **D**, чтобы вынуть его из фильтра тонкой очистки.
- Отделите друг от друга две составные части пластмассового фильтра, нажимая на корпус фильтра в зоне, обозначенной стрелками.
- Снимите центральный фильтр, поднимая его.

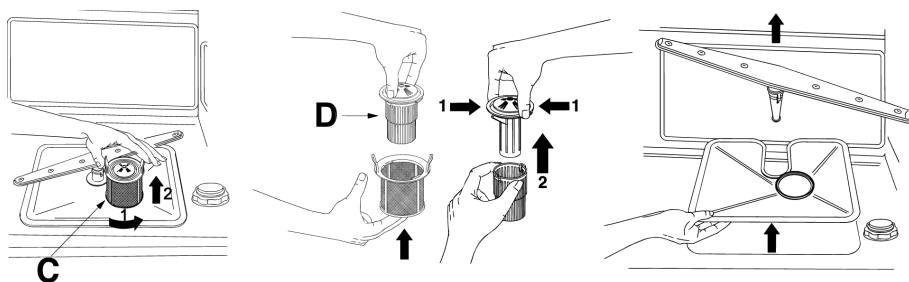

ПРЕДУПРЕЖДЕНИЯ И РЕКОМЕНДАЦИИ ПО ПРАВИЛЬНОМУ УХОДУ

- Фильтры следует промывать в проточной воде жесткой щеткой.
- Снимая фильтр, **обратите внимание на то**, чтобы на нем не было остатков пищи. Если эти остатки упадут в водосборный стакан, то они могут заблокировать некоторые гидравлические компоненты, или засорить форсунки разбрызгивателей.
- Необходимо **очищать фильтры тщательно**, выполняя приведенные выше указания: Посудомоечная машина не может работать, если фильтры засорены.
- **Осторожно установите фильтры** в их гнездо, чтобы не повредить насос.

ЕСЛИ ПОСУДОМОЕЧНАЯ МАШИНА ДЛГО БЕЗДЕЙСТВУЕТ:

- Выполните **два раза подряд** программу замачивания.
- **Выньте вилку** из сетевой розетки.
- Слегка **приоткройте дверцу**, чтобы предотвратить образование неприятных запахов в коробе машины.
- **Наполните дозатор ополаскивателем**, чтобы выполнить цикл ополаскивания.
- **Закройте водопроводный кран.**



ПЕРЕД ВОЗОБНОВЛЕНИЕМ ИСПОЛЬЗОВАНИЯ ПОСУДОМОЕЧНОЙ МАШИНЫ ПОСЛЕ ПРОДОЛЖИТЕЛЬНОГО ПРОСТАЯ:

- Убедитесь, что в трубе не отложился осадок или ржавчина, в этом случае слейте воду из водопроводного крана в течение нескольких минут.
- **Вставьте вилку в сетевую розетку.**
- **Подключите наливной шланг воды и откройте водопроводный кран.**

УСТРАНЕНИЕ НЕБОЛЬШИХ НЕИСПРАВНОСТЕЙ

В некоторых случаях можно самостоятельно устранить некоторые небольшие неисправности, руководствуясь следующими инструкциями:

Если программа не запускается, то убедитесь, что:

- посудомоечная машина подключена к электрической сети;
- снабжение электроэнергией не было прекращено;
- водопроводный кран открыт;
- дверца посудомоечной машины была правильно закрыта.

Если в посудомоечной машине остается вода, убедитесь, что:

- сливной шланг не пережнут;
- сливной сифон не засорен;
- фильтры посудомоечной машины не засорены.

Если посуда плохо моется, убедитесь, что:

- было использовано необходимое количество моющего средства;
- в специальной бачке имеется восстанавливающая соль;
- посуда была правильно уложена;
- выбранная программа соответствует типу и степени загрязнения посуды;
- все фильтры очищены и правильно вставлены в свои гнезда;
- отверстия для выхода из разбрызгивателей не засорены;
- какой-либо предмет не блокирует вращение разбрызгивателей.



Если посуда не сохнет или остается матовой, убедитесь, что:

- в специальной емкости имеется ополаскиватель;
- регулировка подачи ополаскивателя - правильная;
- используемое моющее средство - хорошего качества и не утратило свои характеристики (напр., ввиду неправильного хранения, в открытой упаковке).

Если на посуде имеются разводы, пятна и т.д., убедитесь, что:

- регулировка дозировки ополаскивателя не слишком сильная.

Если в коробе имеются следы ржавчины:

- короб выполнен из коррозионностойкой стали, поэтому, пятна ржавчины обусловлены внешними причинами (кусочки ржавчины, поступающие из водопроводных труб, от посуды, столовых приборов и т.д.). Для устранения этих пятен в продаже имеются специальные средства.
- Убедитесь, что вы используете необходимое количество моющего средства. Некоторые моющие средства могут быть более коррозионными, чем другие.
- Убедитесь, что пробка бачка для соли плотно закрыта, а регулировка устройства смягчения воды выполнена правильно.



Если же после выполнения приведенных выше инструкций неисправности в работе не были устранены, необходимо обратиться в ближайший официальный сервисный центр.

ВНИМАНИЕ: работы, выполненные на машине силами неуполномоченного персонала, не покрываются гарантией и оплачиваются пользователем.















6. Исправление неисправностей в работе

Посудомоечная машина может сообщать о ряде **неисправностей** путем одновременного включения нескольких индикаторов, значение приводится ниже, кроме того, в случае неисправности на дисплее появляется "E".

СИГНАЛ НЕИСПРАВНОСТИ		СПОСОБ УСТРАНЕНИЯ
E1		<p>Неисправность acquastop Сработала защитная система от разлива воды (только для оборудованных ею моделей). Срабатывает в случае утечек воды. Необходимо обращаться в сервисную службу.</p>
E2		<p>Защитный уровень Сработала система, ограничивающая уровень воды в посудомоечной машине. Остановите выполняющуюся программу, выключите посудомоечную машину. Включите и перепрограммируйте посудомоечную машину, запустите цикл мойки. Если неисправность не устранилась, обратитесь в сервисную службу.</p>
E3		<p>Неисправность системы нагрева воды Нагрев воды не выполняется, или выполняется неправильно. Снова выполните программу мойки. Если неисправность не устранилась, обратитесь в сервисную службу.</p>
E4		<p>Неисправность системы определения температуры воды Остановите выполняющуюся программу, выключите посудомоечную машину. Включите и перепрограммируйте посудомоечную машину, запустите цикл мойки. Если неисправность не устранилась, обратитесь в сервисную службу.</p>
E5		<p>Неисправность в наливе воды Налив воды не выполняется, или выполняется неправильно. Убедитесь, что гидравлические подключения правильные, что наливной кран воды открыт, и что фильтр на засорен. Если неисправность не устранилась, обратитесь в сервисную службу.</p>
E6		<p>Неисправность в сливе воды Слив воды не выполняется, или неправильно выполняется. Проверьте, что сливная труба не перегнута и не зажата, и что сифон или фильтры не засорены. Если неисправность не устранилась, обратитесь в сервисную службу.</p>



СИГНАЛ НЕИСПРАВНОСТИ		СПОСОБ УСТРАНЕНИЯ	
E7	    	Неисправность турбины (только для оборудованных ею моделей) Неточно измеряется количество налитой воды. Остановите выполняющуюся программу, выключите посудомоечную машину. Включите и перепрограммируйте посудомоечную машину, запустите цикл мойки. Если неисправность не устранилась, обратитесь в сервисную службу.	
E8	    	Неисправная работа системы поочередной мойки Остановите выполняющуюся программу, выключите посудомоечную машину. Включите и перепрограммируйте посудомоечную машину, запустите цикл мойки. Если неисправность не устранилась, обратитесь в сервисную службу.	
E9	    	Неисправная работа системы налива воды Необходимо обратиться в сервисную службу.	

 Лампочка выключена

 Лампочка включена

 Лампочка мигает

При возникновении аварийной ситуации, машина останавливает выполняющуюся программу и оповещает о неисправности.

- Аварийные сигналы **E1, E2, E3, E4, E8, E9** вызывают немедленное завершение выполняющейся программы.
- Аварийные сигналы **E5, E6** прекращают выполняющуюся программу, и, после устранения причины их возникновения, выполнение программы возобновляется.
- Аварийный сигнал **E7** отображается в конце цикла, который, тем не менее, доводится до конца, так как аварийный сигнал не влияет на работу посудомоечной машины.

Для сброса аварийного сигнала необходимо:

- открыть или закрыть дверцу, или выключить и снова включить машину. После этого можно перепрограммировать посудомоечную машину.



Если неисправность не устраняется, необходимо обратиться в официальный сервисный центр.



ТЕХНИЧЕСКИЕ ДАННЫЕ

Ширина	597 ÷ 599 мм
Глубина, измеренная по внешней кромке панели управления	Отдельностоящая установка: 627/675 мм Встроенная установка: 584/630 мм
Высота (в зависимости от моделей)	Отдельностоящая установка: от 885 мм до 905 мм Встроенная установка: от 820 мм до 910 мм
Емкость	13 стандартных комплектов посуды
Давление водопроводной воды	мин. 0,05 - макс. 0,9 МПа (мин. 0,5 – макс. 9 бар)
Электрические характеристики	См таблицу с характеристиками

Allineare al bordo superiore del pannello porta. Align with the top edge of the door panel. Aligner au bord supérieur du panneau de la porte. Mit der Oberkante der Dekorplatte fluchten. Alinhar com o rebordo superior do painel da porta. Vyrovnajte s horním okrajem dveřního panelu. Az ajtópanel felső szélével hozzuk egy vonalba. Wyrównać do górnej krawędzi panelu drzwiowego. Pripojiti na vrhniy okraj dverovéhó panelu

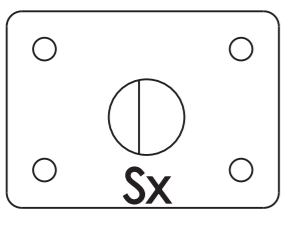

Zet hem op één lijn met de bovenste rand van het durpaneel. Alinear respecto del borde superior del panel puerta. Alinhe com a borda superior do painel da porta. Skal flugte med overkanten af lågepanelet. Aseta ovipaneelin yläreunan kohdalle. Sett den øvre kanten i flukt med dørpanelet. Placera i linje med dörrpanelens överkant

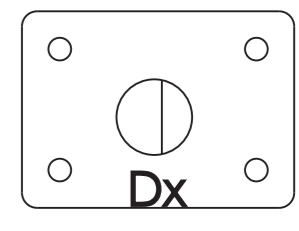

Installation steps 1-14. Includes diagrams for door alignment, mounting, and electrical connections. Step 9 includes text: 'Solo su alcuni modelli - Certain models only / Seulement sur certains modèles - nur bei einige Modellen / Sólo en algunos modelos - alleen indien van toepassing'. Step 10 includes text: 'Regolazione vite tensione molle - Door spring Adjustment device - Réglage des ressorts de la porte - Vorrichtung für die Einstellung der Spannung der Türfedern.'

NOTA: Solamente alcuni modelli sono dotati di uno dei dispositivi sotto illustrati. N.B.: Only some models are equipped with one of the two devices illustrated below. REMARQUE: seul quelques modèles sont munis de l'un de deux dispositifs illustrés ci-dessus. ANMERKUNG: Nur einige Modelle verfügen über eine der beiden unten dargestellten Einrichtungen. NOTA BENE: uitsluitend bepaalde modellen zijn uitgerust met één van de twee onderstaand afgebeelde inrichtingen. NOTA: Sólo algunos modelos están equipados con uno de los dos dispositivos que se ilustran a continuación. NOTA: Só alguns modelos estão equipados com ou dos dois dispositivos ilustrados abaixo

IT-Sicurezza contro gli allagamenti Questo sistema di sicurezza protegge il vostro appartamento da danni dell'acqua. In caso di guasto al tubo di entrata o permeabilità del sistema della macchina, l'entrata dell'acqua viene interrotta. La scatola della sicurezza anti-allagamento montata sul tubo, contiene parti elettriche. E' pertanto proibito collocare la scatola stessa nell'acqua. Nel caso in cui per una ragione qualsiasi la scatola subisca danni, togliere immediatamente la presa di collegamento dalla rete elettrica. ES-Aquastop" por septuplicado El sistema "AQUASTOP" por septuplicado protege su vivienda de forma fiable e de danos por escapes de agua. Se corta inmediatamente el suministro de agua en caso de cualquier fuga en tubos o en componentes del aparato. El cajón de válvulas del tubo acquastop contiene componentes eléctricos. Por este motivo no debe sumergirse en agua. En caso de que el cajón de válvulas estuviera danado, debe desconectarse de la red eléctrica, desenchufando la clavija. SLO-AQUASTOP - Zaščita pred poplavo Ta varnostni sistem varuje vaše stanovanje pred škodo, ki bi jo povzročila voda. V primeru okvare na dovodni cevi ali v primeru puščanja na sistemu pomivalnega stroja, se prekine dovod vode. Ohišje ventila oz. Varnostne naprave, ki je nameščena na cevi, vsebuje električne dele. Zato je ne smete potopiti v vodo. V primeru, da se ta škaltia iz kakršnegakoli razloga poškoduje, nemudoma izklopite aparat iz električnega omrežja. HR AQUASTOP - Zaštita pred poplavam Ovaj sigurnosni sistem štiti vaš stan od štete koju može uzrokovati voda. U slučaju kvara na dovodnoj cijevi ili u slučaju propuštanja na sistemu stroja za pranje posuđa, prekida se dovod vode. Kucište ventila, odnosno sigurnosne naprave, namještene na cijevi, sadrži električne dijelove. Zato je ne smijete potopiti u vodu. U slučaju da se kutija iz bilo kojeg razloga ošteti, odmah isključite aparat iz električne mreže.

DA-Sikkerhed mod vandlækage Dette sikkerhedssystem beskytter din lejlighed for vandskader. Tilfarsen af vand bliver afbrudt, hvis tilløbsslangen er defekt, eller hvis maskinsystemet er utæt. Sikkerhedsboksen på slangen indeholder elkompnenter. Boksen må derfor ikke anbringes i vand. Hvis boksen bliver beskadiget, skal stikket øjeblikkeligt tages ud af stikkontakten. FI-Aquastop-turvajärjestelmä Tämä turvajärjestelmä suojaa asuntoasi vesivahingoilta. Jos veden ottoletku tai koneen vesijärjestelmä vuotaa, vedenotto keskeytyy. Aquastop-turvajärjestelmän kotelo on asennettu letkuun ja se sisältää sähköosia. Älä laita kotelo a veteen. Jos kotelo jostain syystä vahingoittuu, kytkte laite heti irti sähköverkosta irrotta alla pistokepistoraasta. MK AQUASTOP - Заштита од поплава Овој заштитен систем го штити вашиот стан од поплава. Во случају на оштетување на доводната цевка или пак ако пропушта систем во машината за миeње садови, се прекинува доводот на вода. Кукиштето на вентилот односно на сигурносната направа која е наместена на цевката, содржи електрични делови и затоа не смеете да ја топите во вода. Ако се случи од било какви причини кукиштето да се оштети, апаратот веднаш исклучете го од електричната мрежа. FR-Paliers de sécurités pour empêcher les fuites Le système est doté de sept paliers de sécurité pour éviter les fuites d'eau et protéger ainsi votre logement contre d'éventuels dégâts matériels. Si le tuyau d'arrivée d'eau n'est pas étanche ou si la machine fuit, ce dispositif arrête l'écoulement d'eau. Le boîtier de sécurité qui contrôle l'arrivée d'eau est situé sur le tuyau et contient des parties électriques. Il ne faut donc pas le tremper dans l'eau. S'il est endommagé pour une raison quelconque, débranchez immédiatement l'appareil en retirant la prise.

EN-Aquastop safety device The AQUASTOP is safety device. The aquastop assures that the fresh water hose need only take the stress of water pressure during the actual timer water is flowing. If the hose should begin to leak during this time, the magnetic valve in the water spout cuts off the flow, and the hose is relieved of pressure. Operating pressure DIN 44995. The valve casing on the water-stop hose contains electrically controlled components. It is should not, therefore, be submersed in water. If the housing becomes damaged the plug must be removed from the socket. PT-Segurança contra os alagamentos Este sistema de segurança protege o seu apartamento contra os danos provocados pela água. A entrada da água é interrompida em caso de anomalia no tubo de entrada ou de permeabilidade do sistema da máquina. A caixa de segurança anti-alagamento montada no tubo contém partes elétricas. Não deve, por isso, ser mergulhada na água. Se, por algum motivo, a caixa ficar danificada retire imediatamente a ficha da tomada.

Aquastop Dieses Wasserschutz-System schützt ihre Wohnung zuverlassend vor Wasserschaden. Bei undichtigem Wasserzulaufschlauch oder undichtigem Maschinensystem wird jeglicherweiterer Wasserzulauf unterbunden. Der Ventilkasten am Wasserstop Schlauch beinhaltet elektrisch gesteuerte Bauteile. Er darf deshalb nicht in Wasser getaucht werden. Sollte das Ventilkastengehäuse beschädigt sein, ist unbedingt der Netzstecker aus zu ziehen. Aquastop-Verlängerung Im Handel können längere Aquastopschläuche gekauft werden, die von einem Fachmann mit dem bestehenden Aquastopschlauch ausgetauscht werden müssen. Bei einer eigenmächtigen Verlängerung des Wasserzufuhrschlauches trägt der Hersteller keine weitere Verantwortlichkeit. YU AQUASTOP - Заштита пред поплавам Овај безбедносни систем ваш стан од штете коју може да узрокује вода. У случају квара на водоводној цеви или у случају прекида се овога воде. Кукиште вентила односно безбедносне направе, монтиране на цеви, садржи електричне делове. Зато несмете да је потопите у воду. У случају да се кутија из било ког разлога оштети, одмах искључите апарат из електричне мреже.

NL-Dit veiligheidssysteem beveiligd uw woning tegen waterschade. Bij lekage in de aanvoerslang of in de machine zelf wordt de wateraanvoer stopgezet. Het afsluitmechanisme bevindt zich in een doos op de aanvoerslang en bevat elektrische componenten. Daarom is het verboden het doosje in water onder te dompelen. Mocht de doos beschadigen vertonen, dan dient de stekker onmiddellijk uit de contactdoos te worden genomen om aldus de netverbinding uit te schakelen. NO-Sikring mot oversvømmelse Dette sikkerhetssystemet beskytter boligen din mot vannskader. Dersom det oppstår en feil på tilførselsrøret eller en lekkasje i maskinen, vil vanntilførselen stenges. Boksen med sikkerhetssystemet er plassert på slangen og inneholder elektriske deler. Boksen må derfor aldri dyppes i vann. Dersom boksen av en eller annen grunn blir skadet, må støpset til maskinen snarest trekkes ut av stikkontakten. SK-Bezpečnosť proti zatopeniu Tento bezpečnostný systém chráni váš byt pred škodami spôsobenými vodou. V prípade porušenia vstupnej rúry alebo priepustnosti na systéme zariadenia, vstup vody sa pozastaví. Bezpečnostná skrinka proti zatopeniu namontovaná na rúre obsahuje elektrické súčasti. Je preto zakázané umiestniť samotnú skrinku do vody. Ak sa skrinka z akasti. Je preto zakázané umiestniť samotnú skrinku do vody. Ak sa skrinka z akchkoľvek dôvodov poškodí, ihneď uskotočnite vypojenie z elektrickej siete.

CS-Systém Aquastop proti vyplavení Tento bezpečnostní systém chrání váš byt před vyplavením. V případě poruchy přívodní hadice nebo netěsnosti systému spotřebiče se přeruší přívod vody. Těleso bezpečnostního ventilu namontovaného na hadici Aquastop obsahuje elektrické prvky a nesmí se proto namáčet do vody. V případě jakéhokoliv poškození tělesa ventilu okamžitě vytáhněte zástrčku z elektrické zásuvky. SV-Säkerhetssystem mot översvämning Detta säkerhetssystem skyddar din lägenhet mot vattenskador. Om den ingående slangen går sönder eller om maskinen läcker vatten avbryts vattenintaget. Lådan med översvämningsskyddet som är monterad på slangen innehåller elektriska komponenter. Därför är det förbjudet att placera lådan i vatten. Dra omedelbart ut stickkontakten ur eluttaget om lådan skadas av någon anledning. PL-System AQUA STOP AQUA STOP to system zabezpieczający przed zalaniem. W przypadku awarii węża doprowadzającego wodę lub nieuszczelnności pralki, dopływ wody jest automatycznie odcięty. Urządzenie zabezpieczające przez zalaniem zamontowane na wężu zawiera części elektryczne i nie może być zanurzane w wodzie. Jeśli z jakiegokolwiek powodu urządzenie zostanie uszkodzone, należy bezwzględnie odłączyć je od zasilania. HU-Az eláradás ellen védő biztonsági berendezés. Ez a biztonsági berendezés megvédi a lakást a víz okozta károktól. Ha sérül a bemeneti cső, vagy a gép rendszere átérteszi a vizet, a vízbemenet leáll. A csőre szerelt eláradás ellen védő biztonsági doboz elektromos alkotórészeket tartalmaz. Emiatt tilos a doboz víz alá helyezni. Ha bármilyen okból megsérül a doboz, válassza le a csatlakozót az elektromos hálózatról.