

# Инструкция по эксплуатации, монтажу и гарантия качества Электрический духовой шкаф



До установки, подключения и подготовки прибора к работе **обязательно** прочтите инструкцию по эксплуатации и монтажу. Вы обезопасите себя и предотвратите повреждения прибора.

# Содержание

---

<b>Указания по безопасности и предупреждения</b> . . . . .	7
<b>Ваш вклад в охрану окружающей среды</b> . . . . .	19
<b>Устройство духового шкафа</b> . . . . .	20
<b>Элементы управления</b> . . . . .	21
Кнопка Вкл/Выкл  . . . . .	22
Сенсорные кнопки . . . . .	22
Дисплей . . . . .	23
Главное меню . . . . .	24
Символы . . . . .	24
Принцип управления . . . . .	26
<b>Оснащение</b> . . . . .	27
Обозначение модели . . . . .	27
Типовая табличка . . . . .	27
Комплект поставки . . . . .	27
Принадлежности, входящие в комплект поставки и приобретаемые дополнительно . . . . .	27
Боковые направляющие . . . . .	28
Противень для выпечки, универсальный противень и решетка с фиксатором против выскальзывания . . . . .	28
Телескопические направляющие FlexiClip HFC72 . . . . .	29
Установка и демонтаж направляющих FlexiClip . . . . .	29
Электронное управление духовым шкафом . . . . .	34
Функции безопасности . . . . .	34
Блокировка включения  духового шкафа . . . . .	34
Защитное отключение . . . . .	34
Охлаждающий вентилятор . . . . .	34
Вентилируемая дверца . . . . .	34
Блокировка дверцы для пиролизической очистки . . . . .	34
Поверхности с покрытием PerfectClean . . . . .	35
Принадлежности, предназначенные для пиролиза . . . . .	35
<b>Ввод в эксплуатацию</b> . . . . .	36
Задать основные параметры . . . . .	36
Первый нагрев духового шкафа и промывание испарительной системы . . . . .	38
<b>Установки</b> . . . . .	40
Обзор установок . . . . .	40
Вызов меню "Установки" . . . . .	42
Изменить и сохранить установки . . . . .	42

Язык 	42
Текущее время	42
Индикация	42
Отображение	43
Формат индикации времени	43
установить	43
Дата	43
Подсветка	43
Яркость дисплея	43
Громкость	44
Звуковой сигнал	44
Звук нажатия кнопок	44
Мелодия приветствия	44
Единицы	44
Вес	44
Температура	44
Остаточный ход охлаждающего вентилятора	45
Пиролиз	45
Рекомендуемые температуры	45
Безопасность	46
Блокировка включения 	46
Блокировка кнопок	46
Катализатор	46
Демо-режим	47
Демонстрационный режим	47
Заводские настройки	47
<b>Предупреждающий сигнал + Таймер</b>	<b>48</b>
Использование предупреждающего сигнала 	48
Настройка предупреждающего сигнала	48
Изменение предупреждающего сигнала	49
Удаление предупреждающего сигнала	49
Использование таймера 	50
Установка значений таймера	50
Изменение значений таймера	51
Удаление значений таймера	51
<b>Обзор режимов работы</b>	<b>52</b>
<b>Эксплуатация духового шкафа</b>	<b>54</b>

# Содержание

---

Советы по экономии электроэнергии . . . . .	54
Использование остаточного тепла . . . . .	54
Режим экономии электроэнергии . . . . .	54
Простая эксплуатация. . . . .	55
Охлаждающий вентилятор . . . . .	55
<b>Расширенная эксплуатация</b> . . . . .	56
Изменение температуры. . . . .	57
Быстрый разогрев . . . . .	58
Предварительный нагрев рабочей камеры . . . . .	58
"Хрустящая корочка" (Уменьшение влажности) . . . . .	59
Изменение режима работы. . . . .	59
Установка длительности приготовления . . . . .	60
Автоматическое выключение процесса приготовления. . . . .	61
Автоматическое включение и выключение процесса приготовления . . . . .	61
Выполнение процесса приготовления, который автоматически включается и выключается. . . . .	62
Изменение установленной длительности приготовления . . . . .	62
Прерывание процесса . . . . .	62
<b>Конвекция с паром</b>  . . . . .	63
Ход процесса приготовления в режиме работы "Конвекция с паром"  . . . . .	64
Установка температуры. . . . .	65
Установка числа обдаваний паром. . . . .	65
Установка момента времени для обдаваний паром . . . . .	65
Подготовка воды и запуск процесса всасывания . . . . .	66
Изменение вида нагрева . . . . .	67
Автоматическое обдавание паром . . . . .	68
1, 2 или 3 обдавания паром . . . . .	68
Выпаривание остатков воды . . . . .	69
Немедленное проведение выпаривания остатков воды . . . . .	69
Пропуск выпаривания остатков воды . . . . .	70
<b>Автоматические программы</b> . . . . .	71
Обзор пищевых категорий . . . . .	71
Использование автоматических программ . . . . .	71
Указания по использованию . . . . .	72
Поиск. . . . .	73
<b>Персональные программы</b> . . . . .	74
Создание персональных программ . . . . .	74

Запуск персональных программ . . . . .	75
Изменение персональных программ . . . . .	76
Изменение этапов приготовления . . . . .	76
Изменение имени . . . . .	77
Удаление персональных программ . . . . .	77
<b>Выпекание</b> . . . . .	78
Указания к таблице выпекания . . . . .	79
Таблица выпекания . . . . .	80
<b>Жарение</b> . . . . .	84
Указания к таблице жарения . . . . .	84
Пищевой термометр . . . . .	86
Принцип действия . . . . .	86
Возможности применения . . . . .	87
Важные указания по использованию . . . . .	88
Использование пищевого термометра . . . . .	89
Индикация остаточного времени . . . . .	90
Индикация внутренней температуры . . . . .	90
Использование остаточного тепла . . . . .	91
Таблица жарения . . . . .	92
<b>Низкотемпературное приготовление</b> . . . . .	94
Использование функции "Низкотемпературное приготовление" . . . . .	95
Низкотемпературное приготовление с установкой температуры вручную . . . . .	96
<b>Приготовление на гриле</b> . . . . .	97
Указания к таблице приготовления на гриле . . . . .	98
Таблица приготовления на гриле . . . . .	100
<b>Специальные программы</b> . . . . .	101
Размораживание . . . . .	102
Сушка . . . . .	103
Разогрев . . . . .	104
Подогрев посуды . . . . .	104
Подъем дрожжевого теста . . . . .	105
Пицца . . . . .	105
Программа Шаббат . . . . .	106
Запекание . . . . .	107
Замороженные готовые продукты . . . . .	109
<b>Данные для испытательных институтов</b> . . . . .	110
Блюда для испытаний согласно EN 60350 . . . . .	110

# Содержание

---

Класс энергоэффективности . . . . .	110
<b>Чистка и уход</b> . . . . .	111
Рекомендации . . . . .	112
Нормальные загрязнения . . . . .	112
Пищевой термометр . . . . .	112
Сложные загрязнения (кроме телескопических направляющих FlexiClip) . . . . .	113
Очистка рабочей камеры с помощью пиролиза  . . . . .	114
Подготовка к очистке пиролизом . . . . .	114
Запуск пиролиза . . . . .	115
По окончании пиролиза . . . . .	116
Прерывание пиролиза . . . . .	117
Снятие дверцы . . . . .	118
Демонтаж дверцы . . . . .	119
Монтаж дверцы . . . . .	123
Снятие боковой решетки с направляющими FlexiClip . . . . .	124
Опускание нагревательного элемента верхнего жара/гриля . . . . .	125
Очистка от накипи испарительной системы  . . . . .	126
Протекание процесса очистки от накипи . . . . .	126
Подготовка процесса очистки от накипи . . . . .	127
Проведение очистки от накипи . . . . .	127
<b>Что делать, если ...?</b> . . . . .	131
<b>Сервисная служба и гарантия качества</b> . . . . .	138
Сертификат (только для РФ) . . . . .	138
<b>Электроподключение</b> . . . . .	139
<b>Размерные эскизы для встраивания</b> . . . . .	142
Размеры прибора и выреза в шкафу . . . . .	142
Детальные размеры фронта духового шкафа . . . . .	144
<b>Встраивание духового шкафа</b> . . . . .	145
<b>Гарантия качества товара</b> . . . . .	147
<b>Контактная информация о Miele</b> . . . . .	149
<b>Авторские права и лицензии</b> . . . . .	150
<b>Адреса</b> . . . . .	151

## Указания по безопасности и предупреждения

---

Этот духовой шкаф отвечает нормам технической безопасности. Однако его ненадлежащее использование может привести к травмам людей и материальному ущербу.

Прежде чем начать эксплуатировать прибор, внимательно прочтите данную инструкцию по эксплуатации и монтажу. В ней содержатся важные сведения по установке, технике безопасности, эксплуатации и техобслуживанию духового шкафа. Вы обезопасите себя и избежите повреждений прибора.

Miele не несет ответственности за ущерб, причиной которого явилось игнорирование этих указаний.

Бережно храните данную инструкцию по эксплуатации и монтажу, по возможности передайте ее следующему владельцу прибора!

## Указания по безопасности и предупреждения

---

### Надлежащее использование

▶ Этот духовой шкаф предназначен для использования в домашнем хозяйстве и подобных условиях размещения.

▶ Духовой шкаф не предназначен для использования вне помещений.

▶ Используйте духовой шкаф исключительно в бытовых условиях для выпекания, жарения, запекания на гриле, варки, размораживания, консервирования и сушки продуктов.

Любые другие способы использования не допустимы.

▶ Лица, которые в силу своих физических способностей или из-за отсутствия опыта и соответствующих знаний не способны уверенно управлять духовым шкафом, должны находиться при его использовании под присмотром.

Такие лица могут управлять прибором без надзора лишь в том случае, если они получили все необходимые для этого разъяснения. Они также должны понимать и осознавать возможную опасность, связанную с неправильной эксплуатацией прибора.



### Если у Вас есть дети

- ▶ Детей младше 8 лет не следует допускать близко к духовому шкафу, или они должны быть при этом под постоянным надзором.
- ▶ Дети старше 8 лет могут пользоваться духовым шкафом без надзора взрослых, если они настолько освоили управление им, что могут это делать с уверенностью. Дети должны осознавать возможную опасность, связанную с неправильной эксплуатацией прибора.
- ▶ Не разрешайте детям проводить чистку и техобслуживание духового шкафа без Вашего присмотра.
- ▶ Не оставляйте без надзора детей, если они находятся вблизи прибора. Никогда не позволяйте детям играть с прибором.
- ▶ Опасность удушья! При игре с упаковочным материалом (например, пленкой) дети могут завернуться в него или натянуть на голову, что приведет к удушью. Храните упаковочный материал в недоступном для детей месте.

## Указания по безопасности и предупреждения

---

► **Опасность получения ожогов!**

Кожа детей чувствительнее реагирует на высокие температуры, чем кожа взрослых. Духовой шкаф нагревается в области стекла дверцы, панели управления и отверстий выхода воздуха из рабочей камеры. Не позволяйте детям прикасаться к духовому шкафу во время его работы.

► **Опасность получения травм!**

Несущая способность дверцы составляет максимум 15 кг. Дети могут пораниться об открытую дверцу.

Не позволяйте детям вставать, садиться или виснуть на открытой дверце.

► **Опасность получения ожогов!**

Кожа детей реагирует на высокие температуры чувствительнее, чем кожа взрослых. При пиролизической очистке духовой шкаф нагревается сильнее, чем при обычной работе. Не позволяйте детям прикасаться к духовому шкафу во время пиролиза.

## Техническая безопасность

- ▶ Вследствие неправильно выполненных работ по монтажу, техобслуживанию или ремонту может возникнуть серьезная опасность для пользователя. Такие работы могут проводить только специалисты, авторизованные Miele.
- ▶ Повреждения духового шкафа могут представлять собой угрозу Вашей безопасности. Проверяйте отсутствие видимых повреждений. Никогда не пользуйтесь поврежденным прибором.
- ▶ Электробезопасность духового шкафа гарантирована только в том случае, если он подключен к системе защитного заземления, выполненной в соответствии с предписаниями. Очень важно проверить соблюдение этого основополагающего условия обеспечения электробезопасности. В случае сомнения поручите специалисту-электрику проверить электропроводку.
- ▶ Данные подключения (напряжение и частота) на типовой табличке духового шкафа должны обязательно соответствовать параметрам электросети во избежание повреждений прибора. Перед подключением прибора сравните эти данные. В случае сомнений проконсультируйтесь со специалистом по электромонтажу.
- ▶ Многоместные розетки или удлинители не обеспечивают необходимую безопасность (опасность пожара). Не подключайте духовой шкаф к электросети с помощью данных устройств.
- ▶ Используйте духовой шкаф только во встроенном виде, чтобы была гарантирована его надежная и безопасная работа.
- ▶ Не разрешается эксплуатация данного прибора на нестационарных объектах (напр., судах).

## Указания по безопасности и предупреждения

---

▶ Прикосание к токоведущим соединениям, а также нарушение электропроводки и механической конструкции прибора может оказаться опасным для Вас и вызвать неисправность духового шкафа.

Ни в коем случае не открывайте корпус прибора.

▶ Право на гарантийное обслуживание теряется, если ремонт духового шкафа выполняет специалист сервисной службы, не авторизованной фирмой Miele.

▶ Только при использовании оригинальных запчастей фирма Miele гарантирует, что будут выполнены требования к безопасности. Вышедшие из строя детали конструкции должны заменяться только на оригинальные запчасти.

▶ Если духовой шкаф поставляется без сетевого кабеля или необходима замена поврежденного кабеля, то монтаж специального сетевого кабеля должен выполнять специалист, авторизованный фирмой Miele (см. главу "Электроподключение").

▶ При проведении монтажа, техобслуживания и ремонта духовой шкафа должен быть полностью отключен от электросети, например, если неисправна подсветка рабочей камеры (см. главу "Что делать, если ...?").

Чтобы это гарантировать,

- выключите предохранители на распределительном щите или
  - полностью выверните резьбовые предохранители на электрощитке, или
  - отсоедините от сетевой розетки вилку (если имеется).
- При этом тяните не за кабель, а за вилку.

## Указания по безопасности и предупреждения

---

► Для безупречной работы духового шкафа необходим достаточный приток охлаждающего воздуха. Проследите, чтобы он не был ничем затруднен (например, из-за монтажа планок термозащиты у кухонной мебели рядом с прибором). Кроме того, охлаждающий воздух не должен чрезмерно нагреваться другими источниками тепла (например, печами, работающими от твердого топлива).

► Если духовой шкаф встроен за мебельным фронтом (например, дверцей), никогда не закрывайте духовой шкаф во время его работы. За закрытым мебельным фронтом происходит застой тепла и влаги. В результате этого возможны повреждения духового шкафа, окружающей мебели и пола. Закрывайте мебельную дверцу только, когда духовой шкаф полностью остынет.

## Указания по безопасности и предупреждения

---

### Надлежащая эксплуатация

 Опасность получения ожогов!

Духовой шкаф во время работы нагревается.



Вы можете обжечься нагревательными элементами, пищей и принадлежностями.

Надевайте защитные рукавицы при размещении или вынимании горячей пищи, а также при любых работах в горячей рабочей камере.

- ▶ Предметы, расположенные вблизи включенного духового шкафа, могут возгореться из-за высоких температур. Никогда не используйте прибор для обогрева помещений.
- ▶ Масла и жиры могут воспламеняться при перегреве. Никогда не оставляйте без присмотра духовой шкаф при приготовлении с маслами и жирами. Никогда не гасите водой масло и жир при их возгорании. Выключите духовой шкаф. Потушите пламя в рабочей камере, закрыв дверцу прибора.
- ▶ При слишком продолжительном запекании на гриле возможно высыхание и даже самовоспламенение продуктов. Соблюдайте рекомендуемое время приготовления на гриле.

## Указания по безопасности и предупреждения

---

- ▶ Некоторые продукты быстро высыхают и могут загореться из-за высокой температуры гриля. Никогда не используйте режимы работы гриля для разогрева замороженных булочек или хлеба, а также для сушки цветов или трав. Используйте для этого режимы "Конвекция +"  или "Верхний/нижний жар" .
- ▶ Если при приготовлении продуктов Вы используете алкогольные напитки, учитывайте, что алкоголь испаряется при высоких температурах. Образующийся пар может воспламениться у горячих нагревательных элементов.
- ▶ При использовании остаточного тепла для поддержания блюд в теплом виде в духовом шкафу может образоваться коррозия из-за высокой влажности и конденсата. Также могут быть повреждены панель управления, столешница или окружающая мебель.  
Никогда не выключайте духовой шкаф, а устанавливайте самую низкую температуру в выбранном режиме работы. Тогда останется автоматически включенным охлаждающий вентилятор.
- ▶ Пища, оставленная в рабочей камере для поддержания тепла или сохранения, может высохнуть, а образующаяся влага приведет к коррозии в духовом шкафу. Поэтому продукты необходимо накрывать крышкой.
- ▶ Эмаль дна рабочей камеры может потрескаться или отслоиться из-за перегрева.  
Никогда не стелите на дно рабочей камеры фольгу или защитную пленку. Не ставьте формы для запекания, сковороды, кастрюли или противни прямо на дно рабочей камеры.
- ▶ Эмаль дна рабочей камеры может быть повреждена, если передвигать по ней предметы.  
Если Вы храните в рабочей камеры кастрюли или сковороды, не двигайте их по дну.

## Указания по безопасности и предупреждения

---

▶ Если налить на горячую поверхность холодную жидкость, то образуется пар, который может привести к сильным ожогам. Кроме того, горячие эмалированные поверхности могут быть повреждены в результате резкого перепада температур. Никогда не лейте холодные жидкости непосредственно на горячие эмалированные поверхности.

▶ При приготовлении с использованием влажности и во время выпаривания остаточной воды образуется водяной пар, который может привести к сильным ожогам. Никогда не открывайте дверцу во время выполнения обдаваний паром или выпаривания остаточной воды.

▶ Важно, чтобы температура в пище распределялась равномерно, а также была достаточно высокой. Переворачивайте или перемешивайте пищу, чтобы нагрев был равномерным.

▶ Пластиковая посуда, не подходящая для духовых шкафов, плавится при высоких температурах и может повредить духовой шкаф или начать гореть. Используйте только пластиковую посуду, пригодную для духовых шкафов. Учитывайте указания производителя посуды.

▶ В закрытых консервных банках при их нагреве и кипячении возникает избыточное давление, вследствие чего они могут лопнуть. Не используйте духовой шкаф для нагрева консервных банок.

▶ Вы можете пораниться или споткнуться об открытую дверцу духового шкафа. Не оставляйте дверцу открытой без необходимости.

▶ Максимальная нагрузка на дверцу составляет 15 кг. Не вставляйте и не садитесь на открытую дверцу прибора, а также не кладите на нее тяжелые предметы. Следите, чтобы никакие посторонние предметы не защемились между дверцей и рабочей камерой. Это может привести к повреждению духового шкафа.



### Чистка и уход

▶ Пар из пароструйного очистителя может попасть на детали, находящиеся под напряжением, и вызвать короткое замыкание.

Никогда не используйте для очистки духового шкафа пароструйный очиститель.

▶ Стекло дверцы может быть повреждено царапинами. Для очистки оконных стекол дверцы не используйте абразивные средства, жесткие губки или щетки, а также острые металлические скребки.

▶ Боковые направляющие можно демонтировать для проведения очистки (см. главу "Чистка и уход"). После этого их необходимо снова правильно собрать. Никогда не пользуйтесь духовым шкафом без встроенных боковых направляющих.

▶ Грубые загрязнения рабочей камеры могут привести к сильному образованию дыма и отключению пиролизической очистки.

Удаляйте грубые загрязнения из рабочей камеры, прежде чем начинать пиролиз.

# Указания по безопасности и предупреждения

---

## Принадлежности

▶ Используйте исключительно оригинальные принадлежности Miele. При установке других деталей теряется право на гарантийное обслуживание.

▶ Формы для запекания Miele HUB 5000-M/HUB 5001-M/HUB 5000-XL (если имеются) не должны устанавливаться на уровень 1.

Может быть повреждено днище рабочей камеры. Из-за небольшого промежутка возникает перегрев, и эмаль может потрескаться или отслоиться.

Также никогда не задвигайте формы для запекания Miele на верхнюю опору уровня 1, так как они не будут там защищены фиксатором против выскальзывания.

В основном рекомендуется использовать уровень 2.

▶ Из-за воздействия высоких температур при пиролизе могут быть повреждены не предназначенные для пиролиза принадлежности.

Вынимайте все принадлежности, не предназначенные для пиролиза, из рабочей камеры, прежде чем начинать пиролиз. Это относится также к дополнительно приобретаемым принадлежностям, не предназначенным для пиролиза (см. главу "Чистка и уход").

▶ Используйте только пищевой термометр Miele, входящий в комплект поставки.

Если пищевой термометр выйдет из строя, Вы должны его заменить оригинальным пищевым термометром Miele.

## Утилизация транспортной упаковки

Упаковка защищает прибор от повреждений при его транспортировке. Материалы, используемые при изготовлении упаковки, безопасны для окружающей среды и поэтому подлежат переработке.

Возвращение упаковки для ее переработки приводит к экономии сырья и уменьшению количества отходов.

## Утилизация отслужившего прибора

Отслужившие электрические и электронные приборы часто содержат ценные компоненты. В то же время материалы приборов содержат вредные вещества, необходимые для работы и безопасности техники. При неправильном обращении с отслужившими приборами или их попадании в бытовой мусор такие вещества могут нанести вред здоровью человека и окружающей среде. Поэтому не рекомендуется выбрасывать отслужившие приборы вместе с обычным бытовым мусором.

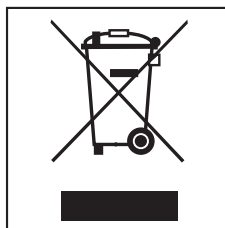

Используйте вместо этого специально оборудованное место для сдачи и утилизации старых электрических и электронных приборов. Узнайте информацию у Вашего продавца.

До момента отправления в утилизацию Ваш отслуживший прибор должен храниться в недоступном для детей месте.

## Устройство духового шкафа

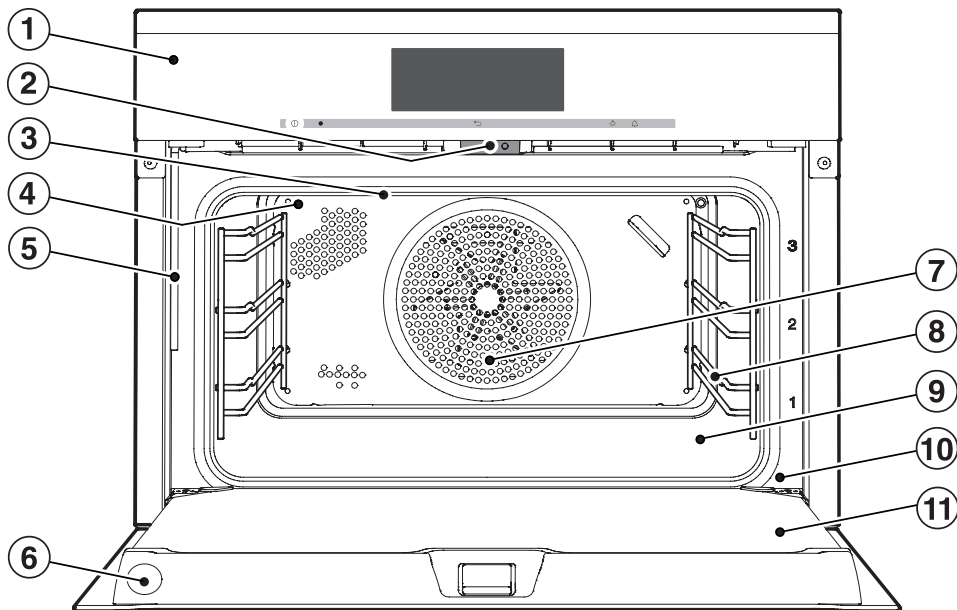

- ① Элементы управления
- ② Блокировка дверцы для пиролизической очистки
- ③ ТЭН верхнего жара/гриля с приемной антенной для беспроводного пищевого термометра
- ④ Отверстия для подачи пара
- ⑤ Наполнительная трубка для испарительной системы
- ⑥ Отсек для хранения беспроводного пищевого термометра
- ⑦ Воздухозаборное отверстие для вентилятора с размещенным за ним кольцевым ТЭНом
- ⑧ Боковые решетки для 3 уровней направляющих
- ⑨ Дно рабочей камеры с размещенным под ним ТЭНом нижнего жара
- ⑩ Фронтальная рамка с типовой табличкой
- ⑪ Дверца

## Элементы управления

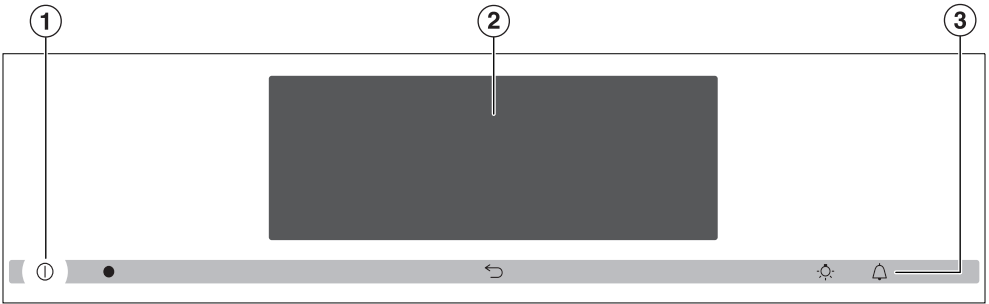

① Кнопка Вкл/Выкл ①

② Дисплей

③ Сенсорные кнопки ↶, ●, ⚙, 🔔

# Элементы управления







## Кнопка Вкл/Выкл ①

Кнопка Вкл/Выкл ① утоплена и реагирует на нажатие пальцем.

С ее помощью включается и выключается прибор.

## Сенсорные кнопки

Сенсорные кнопки реагируют на касание пальцем. Каждое касание подтверждается звуковым сигналом. Вы можете выключить этот звук (см. главу "Установки – Громкость – Звук нажатия кнопок").

Сенсорные кнопки	Функция	Указания
	Для пошагового возвращения назад	
	Для включения и выключения освещения рабочей камеры	Если на дисплее высвечивается меню или протекает процесс приготовления, то касанием  Вы можете включать и выключать освещение рабочей камеры, например, для чистки. Если дисплей темный, то Вы должны сначала включить духовой шкаф, прежде чем кнопка  начнет реагировать. В зависимости от выбранной установки освещение рабочей камеры выключится через 15 секунд с начала выполнения процесса приготовления или останется включенным.
	Для установки таймера или предупреждающих сигналов	Если на дисплее высвечивается меню или протекает процесс приготовления, то Вы можете в любой момент настроить таймер (например, для варки яиц) или установить предупреждающий сигнал, т. е. фиксированное время. Если дисплей темный, то Вы должны сначала включить духовой шкаф, прежде чем кнопка  начнет реагировать.

### Дисплей

Дисплей реагирует на контакт с пальцем. В отличие от сенсорных кнопок касание дисплея не подтверждается звуковым сигналом.

Не используйте остроконечные предметы, например, заточенные карандаши. Можно повредить поверхность дисплея. Кроме того, дисплей не реагирует при касании его каким-либо предметом.

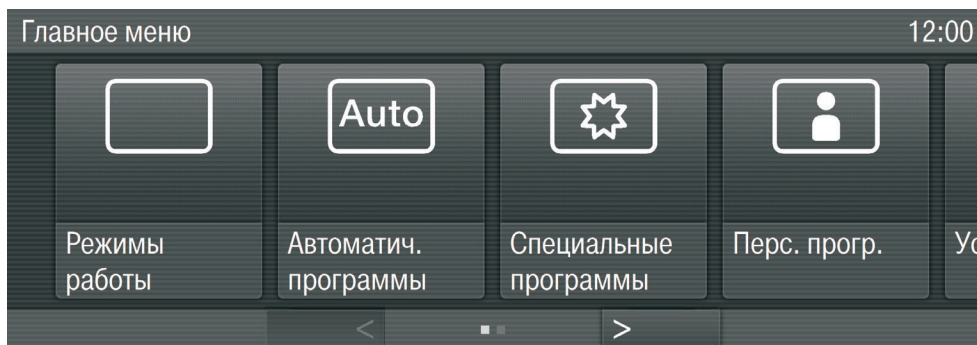

В верхней строке Вы можете видеть, в каком месте меню Вы находитесь. Если Вы находитесь на более низком уровне меню, то вернитесь назад на более высокий уровень нажатием на название нужного меню или нажатием на клетку.







В центре дисплея появляется актуальное меню с пунктами меню. Проведением по дисплею Вы пролистываете постранично вправо или влево.

В нижней строке Вы можете с помощью стрелок < и > пролистывать вправо и влево. Число клеточек в середине строки показывает Вам количество доступных для просмотра страниц и их позицию в актуальном меню.

# Элементы управления





---

## Главное меню

- Режимы работы 
- Автоматические программы 
- Специальные программы 
- Персональные программы 
- Установки 
- Уход 

## Символы













В дополнении к тексту могут появиться следующие символы:

Символ	Значение
	Некоторые установки настраиваются с помощью сегментированной горизонтальной шкалы (например, яркость дисплея, громкость)
	Этот символ обозначает дополнительную информацию и указания по управлению. Эти информационные окна Вы подтверждаете кнопкой "ОК".
	Включена блокировка запуска или блокировка кнопок (см. главу "Установки - Безопасность"). Управление заблокировано.
	Предупреждающий сигнал
	Таймер (кухонный будильник)



## Элементы управления

При выборе режима работы в зависимости от установки могут дополнительно появляться еще следующие символы:

Символ	Значение
	Конвекция +
	Верхний/нижний жар
	Конвекция с паром
	Интенсивное выпекание
	Автоматика жарения
	Нижний жар
	Верхний жар
	Гриль большой
	Гриль малый
	Гриль с обдувом
	Запекание
	Пиролиз
	Внутренняя температура при использовании пищевого термометра

# Элементы управления

---

## Принцип управления

Каждое касание возможного выбора окрашивает соответствующее поле в оранжевый цвет.

### Выбрать или вызвать меню

- Один раз нажмите пальцем нужное поле.

### Пролистывать

Вы можете пролистывать влево и вправо.

- Положите палец на дисплей и двигайте его в нужном направлении, или слегка коснитесь стрелки < и >, чтобы пролистывать влево или вправо.

### Покинуть уровень меню

- Коснитесь ↵ или прикоснитесь в верхней строке к нужному названию меню или клетке, чтобы попасть на соответствующий, выше расположенный уровень меню.

## Ввод чисел

Вы можете ввести числа, проводя пальцем по цифровой последовательности или с помощью цифрового блока.

Если Вы хотите ввести числа по цифровой последовательности:

- Проведите по цифровой последовательности вверх или вниз до появления нужного значения.

Если Вы хотите ввести числа с помощью цифрового блока:

- Коснитесь символа  в правом нижнем углу поля для введения.

Откроется цифровой блок.

- Коснитесь нужных цифр.

Как только Вы введете действительное значение, поле "ОК" окрасится в зеленый цвет. С помощью стрелки Вы удаляете последнюю введенную цифру.

- Нажмите на "ОК".

## Ввод букв

Название персональной программы Вы вводите посредством клавиатуры. Выберите короткое, точное название.

- Коснитесь нужных букв или символов.

Нажмите на "сохранить".

## Обозначение модели

Список описанных моделей Вы найдете на последней странице обложки.

## Типовая табличка

Типовая табличка видна при открытой дверце прибора на фронтальной рамке.

На ней указаны модель Вашего духового шкафа, заводской номер, а также данные подключения (сетевое напряжение/частота/максимальная потребляемая мощность).

Держите эту информацию под рукой, если у Вас есть вопросы или проблемы, чтобы Вам могли помочь в сервисной службе Miele.

## Комплект поставки

В комплект поставки входят:

- инструкция по эксплуатации и монтажу для управления функциями духового шкафа,
- книга рецептов "Выпекание - Жарение - Конвекция с паром" с рецептами, например, для режима "Конвекция с паром"  и автоматических программ,
- шурупы для закрепления Вашего духового шкафа в мебельной нише,
- таблетки от накипи и пластиковый шланг с держателем для удаления накипи в испарительной системе, .
- различные принадлежности.

## Принадлежности, входящие в комплект поставки и приобретаемые дополнительно

Оснащение в зависимости от модели!

Ваш духовой шкаф всегда оснащен боковыми направляющими, универсальным противнем и решеткой (для выпекания и жарения).

Кроме того, в зависимости от модели Ваш прибор может быть оснащен другими, приведенными ниже принадлежностями.

Все приведенные принадлежности, а также средства для чистки и ухода подобраны для приборов Miele.

Вы можете заказать их в интернет-магазине, а также приобрести в сервисной службе или у торгового партнера Miele.

При заказе укажите модель Вашего духового шкафа и обозначение нужной принадлежности.

# Оснащение

## Боковые направляющие

В рабочей камере находятся с правой и левой стороны боковые направляющие с уровнями  для размещения принадлежностей.

Обозначение уровней установки Вы можете прочитать на фронтальной раме.

Каждый уровень состоит из двух расположенных друг над другом опор:

- задвигайте принадлежности (например, решетку) между опорами,
- телескопические направляющие FlexiClip (если имеются) устанавливайте на нижней опоре.

Для проведения очистки Вы можете демонтировать боковые направляющие (см. главу "Чистка и уход").

## Противень для выпечки, универсальный противень и решетка с фиксатором против выскальзывания

Противень HBB71:

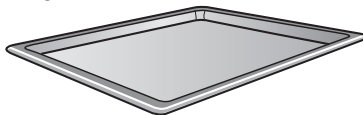

Универсальный противень HUBB71:

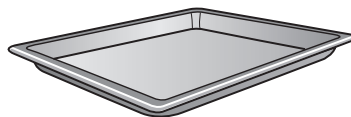

Решетка HBBR72:

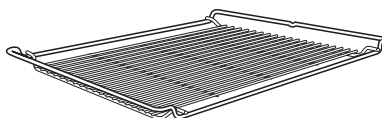

Задвигайте эти принадлежности всегда между опорами в боковые направляющие.

Задвигайте решетку всегда с поверхностью установки вниз.

С более короткой стороны, в центре, у этих принадлежностей имеется фиксатор.

Он препятствует выскальзыванию принадлежностей из боковых направляющих, если Вы выдвинете их лишь частично.



Если вы используете универсальный противень с лежащей сверху решеткой, то он задвигается между опорами уровня и решетка оказывается автоматически сверху.

## Телескопические направляющие FlexiClip HFC72

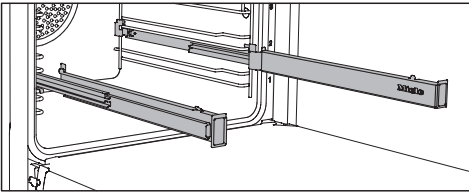

Вы можете установить телескопические направляющие FlexiClip на любом уровне. .

Сначала полностью задвиньте направляющие FlexiClip в рабочую камеру, прежде чем задвигать на них принадлежности. Тогда принадлежности будут автоматически прочно вставляться впереди и сзади между выступами, и это защитит их от выскальзывания.

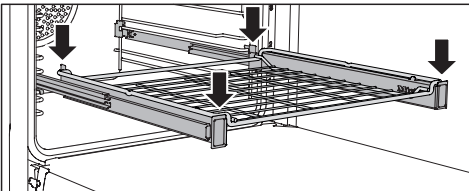
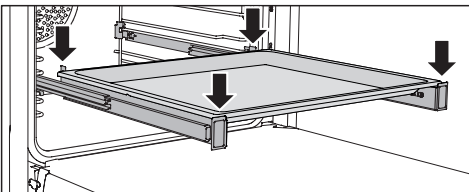

Нагрузка на направляющие FlexiClip составляет максимально 15 кг.

## Установка и демонтаж направляющих FlexiClip

**⚠ Опасность получения ожогов!**  
Нагревательные элементы должны быть выключены. Дайте также остыть рабочей камере.

Направляющие FlexiClip крепятся между опорами одного уровня.

Встраивайте направляющую FlexiClip, имеющую надпись Miele, с правой стороны.

**Не растягивайте направляющие при встраивании или демонтаже.**

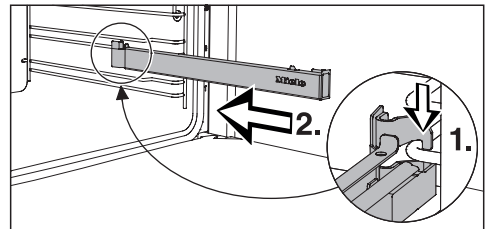

- Зацепите направляющую FlexiClip передней частью на нижней опоре уровня (1.) и поверните ее вдоль опоры к рабочей камере (2.).

## Оснащение

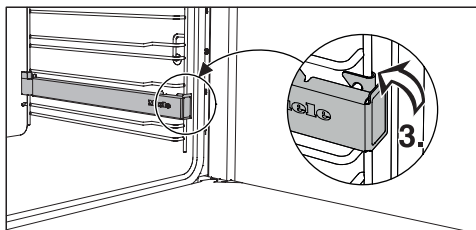

- Защелкните направляющую FlexiClip на нижней опоре уровня (3.).

Если телескопические направляющие FlexiClip заблокировались после встраивания, то следует один раз выдвинуть их с усилием.

Чтобы демонтировать направляющую FlexiClip:

- Полностью задвиньте направляющую FlexiClip.

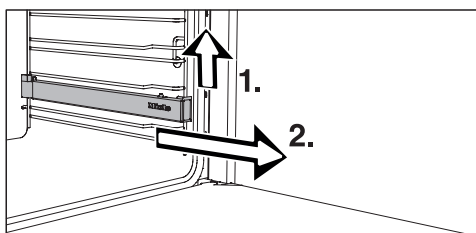

- Приподнимите направляющую спереди (1.) и вытяните ее вдоль опоры уровня (2.).

### Перфорированный противень Гурмэ HBBL71

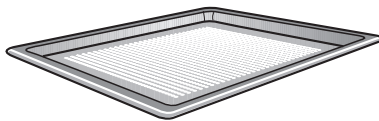

Перфорированный противень Гурмэ разработан специально для приготовления выпечки из свежего дрожжевого и творожно-сдобного теста, хлеба и булочек.

Мелкая перфорация способствует подрумяниванию изделий с нижней стороны.

Вы можете также использовать противень для сушки/вяления.

На эмалированную поверхность нанесено покрытие PerfectClean.

### Противень для гриля и запекания HGBB71



Противень кладется в универсальный противень.

При жарении или запекании он предотвращает сгорание капель мясного сока, который можно использовать в дальнейшем.

На эмалированную поверхность нанесено покрытие PerfectClean.

## Круглая форма для выпечки HBF27-1

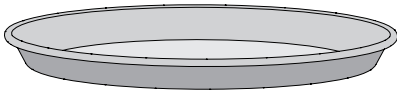

Круглая форма прекрасно подходит для приготовления пиццы, плоских пирогов из дрожжевого или сдобного теста, десертов в виде запеканок, плоского хлеба, а также для разогрева замороженных пирогов или пиццы.

На эмалированную поверхность нанесено покрытие PerfectClean.

## Камень для выпечки HBS60

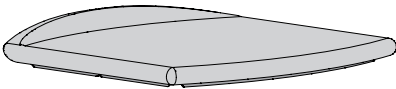

С камнем для выпечки Вы сможете достигнуть оптимального результата при приготовлении блюд, у которых внизу должна быть хрустящая корочка, таких, как пицца, киш, хлеб, булочки, пикантная выпечка и т.п. Камень для выпечки изготовлен из огнеупорной керамики и покрыт глазурью.

Он кладется на решетку.

Для того, чтобы было удобно его класть и вынимать продукты, используйте приложенную лопатку из необработанного дерева.

## Формы для запекания HUB и крышки для форм HBD

Формы для запекания Miele, в отличие от других форм, можно задвигать непосредственно в боковые направляющие. Так же, как и у решетки, у них есть фиксатор, защищающий от выскальзывания. На поверхность форм нанесено антипригарное покрытие.

Формы имеют глубину 22 см или 35 см. Их ширина и высота одинаковые.

Отдельно можно приобрести подходящие крышки.

При покупке указывайте, пожалуйста, обозначение модели.

### Глубина: 22 см

HUB5000-M  
HUB5001-M\*

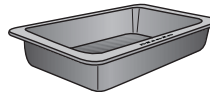

HBD60-22

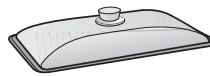

### Глубина: 35 см

HUB5000-XL\*\*

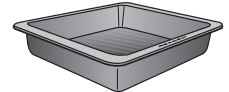

HBD60-35



\* подходит для индукционных варочных панелей

\*\* Форму HUB5000-XL нельзя задвигать вместе с крышкой, так как при этом общая высота превосходит имеющуюся в распоряжении высоту рабочей камеры.

## Оснащение

### Устройство для сервировки WHP



С помощью устройства для сервировки Вы сможете сохранять Ваши блюда в теплом виде прямо на столе.

Вы просто подогреваете устройство в рабочей камере, затем вынимаете его с помощью двух прилагаемых ручек.

### Ручка для извлечения противней HEG

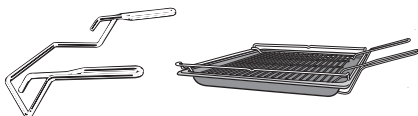

Это устройство облегчит Вам извлечение универсального противня, противня для выпечки и решетки из прибора.

### Таблетки от накипи, пластиковый шланг с креплением



Эта принадлежность Вам понадобится для очистки духового шкафа от накипи.

### Пищевой термометр

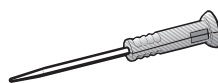

Ваш духовой шкаф оснащен беспроводным пищевым термометром, с помощью которого Вы сможете точно контролировать температуру при приготовлении (см. главу "Жарение – Пищевой термометр").

Пищевой термометр хранится в дверце.

После каждого использования вставляйте его обратно в гильзу для хранения. Следите за тем, чтобы он был полностью задвинут в гильзу. В противном случае при закрытии дверцы его можно повредить!

### Ключ

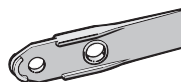

С помощью этого ключа можно снять крышку бокового освещения.



### **Салфетка из микрофибры Miele**

С помощью салфетки из микрофибры Вы сможете легко устранить легкие загрязнения и следы от пальцев.

### **Средство для чистки духовых шкафов Miele**

Средство для чистки предназначено для удаления очень сильных загрязнений. Нагрев рабочей камеры не требуется.

# Оснащение

---

## Электронное управление духовым шкафом

Управление духовым шкафом наряду с различными режимами работ для выпекания, жарения и приготовления на гриле позволяет также использовать

- индикацию текущего времени,
- таймер,
- автоматическое включение и выключение процессов приготовления,
- приготовление с использованием влажности,
- автоматические программы,
- составление индивидуальных программ,
- выбор индивидуальных настроек прибора.

## Функции безопасности

### Блокировка включения духового шкафа

Блокировка включения защищает духовой шкаф от несанкционированного использования, см. главу "Установки - Блокировка включения ".

Блокировка включения остается активированной также после перебоа электроснабжения.

### Защитное отключение

Активируется автоматически, когда прибор остается включенным на особенно длительное время. Продолжительность времени зависит от выбранного режима.

## Охлаждающий вентилятор

Вентилятор включается автоматически при каждом приготовлении. Он заботится о том, чтобы горячий воздух духового шкафа смешивался с холодным воздухом помещения и охлаждался, прежде чем он выйдет между дверцей и панелью управления.

По окончании приготовления охлаждающий вентилятор остается включенным; в результате этого влага, содержащаяся в воздухе, не осаждается в рабочей камере, на панели управления и на окружающей прибор мебели.

Он автоматически выключается, когда рабочая камера остывает до определенной температуры.

## Вентилируемая дверца

Дверца частично собрана из стеклянных панелей, отражающих тепло.

В процессе работы воздух дополнительно подается через дверцу, таким образом внешнее стекло дверцы остается прохладным.

Для проведения очистки Вы можете демонтировать и разобрать дверцу (см. главу "Чистка и уход").

## Блокировка дверцы для пиролитической очистки

Перед началом пироллиза дверца блокируется из соображений безопасности. Блокировка снимается, когда после пироллиза температура в рабочей камере станет меньше 280 °С.

### Поверхности с покрытием PerfectClean

Поверхности с покрытием PerfectClean отличаются прекрасными антипригарными свойствами и очень простой очисткой.

Приготовленное блюдо легко вынимается из формы. Загрязнения, образованные после выпекания или жарения, удаляются без труда.

Вы можете разрезать и разделять на части приготовленную пищу на поверхностях с покрытием PerfectClean.

Не используйте керамические ножи, так как они оставляют царапины на поверхности с покрытием PerfectClean.

Уход за поверхностями с покрытием PerfectClean сравним с уходом за стеклом.

Прочитайте указания в главе "Чистка и уход", где описаны преимущества антипригарного эффекта и очень простой очистки.

Покрытие PerfectClean имеют:

- универсальный противень,
- противень для выпекания,
- противень для гриля,
- перфорированный противень Гурмэ,
- круглая форма для выпечки.

### Принадлежности, предназначенные для пиролиза

Приведенные далее принадлежности можно оставить в рабочей камере во время очистки с помощью пиролиза:

- боковые направляющие,
- телескопические направляющие FlexiClip,
- решетку.

Соблюдайте, пожалуйста, указания в главе "Чистка и уход".

# Ввод в эксплуатацию

## Задать основные параметры

 Духовой шкаф может использоваться для эксплуатации только после встраивания.

После подключения духового шкафа к электросети он включается автоматически.

## Текст приветствия на дисплее

На дисплее появляется приветствие "Miele Willkommen" и звучит мелодия приветствия.

Затем запрашиваются некоторые установки, которые Вам нужны для ввода духового шкафа в эксплуатацию.

Следуйте указаниям на дисплее.

## Установка языка

- Выберите касанием нужный язык, затем нажмите "OK".

## Установка страны

- Выберите касанием нужную страну, затем нажмите "OK".

## Установка даты

- Проведите по дисплею в поле "День", чтобы появилось актуальное значение.
- Повторите процесс для "месяца" и "года", чтобы правильно настроить дату.
- Нажмите на "OK".

Установка сохраняется.

## Установка текущего времени

- Проведите по дисплею в левом поле, чтобы появилось актуальное значение.
- Повторите процесс в правом поле для "минут", чтобы установить время суток.

Альтернативно Вы можете установить текущее время с помощью цифрового блока .

- Нажмите на "OK".

Установка сохраняется.

Вы можете также установить индикацию текущего времени в формате 12 ч. (см. главу "Установки - Текущее время - Формат времени").

### Индикация текущего времени

Затем выберите способ индикации текущего времени для выключенного духового шкафа (см. главу "Установки - Текущее время - Индикация").

- вкл  
Текущее время постоянно высвечивается на дисплее.
  - выкл  
Дисплей остается темным в целях экономии электроэнергии. Некоторые функции ограничены.
  - Ночное отключение  
Текущее время появляется на дисплее только с 5 часов утра до 23 часов вечера и выключается на ночь в целях экономии электроэнергии.
- Нажмите на нужный формат индикации времени.
  - Нажмите на "OK".

Появляется указание по экономии электроэнергии.

- Нажмите на "OK".

"Появляется сообщение "Первый запуск успешно проведен".

- Нажмите на "OK".

Духовой шкаф готов к работе.

Если случайно был выбран язык, который Вы не понимаете, то следуйте указаниям в главе "Установки - Язык ".

## Ввод в эксплуатацию

### Первый нагрев духового шкафа и промывание испарительной системы

При первом нагреве духового шкафа могут появляться неприятные запахи. Для их устранения прогрейте пустую духовку в течение минимум 1 ч. Одновременно имеет смысл промыть испарительную систему.

Следите за тем, чтобы кухня во время нагрева хорошо проветривалась. Избегайте проникновения запаха в другие помещения.

- Удалите (если имеются) наклейки или защитную пленку с духового шкафа и принадлежностей.
- Очистите рабочую камеру перед нагревом влажной салфеткой от пыли и остатков упаковки.
- Установите телескопические направляющие FlexiClip в боковые направляющие и задвиньте все противни и решетку.
- Включите духовой шкаф.

Появляется главное меню.

- Нажмите на Режимы работы .
- Нажмите на режим работы "Конвекция с паром" .

Появится рекомендуемая температура 160 °С.

Включаются нагрев рабочей камеры, освещение и охлаждающий вентилятор.

- Установите с помощью цифровой последовательности или цифрового блока максимальную температуру (250 °С).

- Нажмите на "ОК"..

- Нажмите на "Автоматическое обдавание паром".

Появляется напоминание о проведении всасывания.

- Налейте в емкость требуемое количество водопроводной воды.

- Откройте дверцу.

- Откиньте вперед наполнительную трубку, расположенную слева под панелью управления.

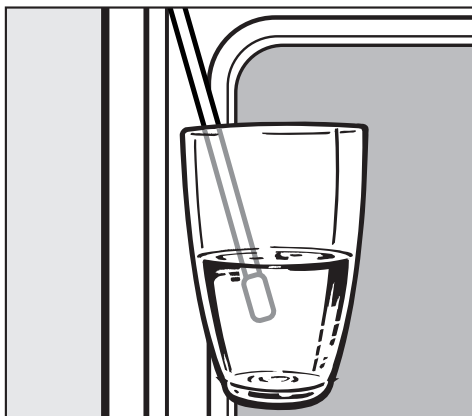

- Погрузите наполнительную трубку в емкость с водопроводной водой.

- Нажмите на "ОК".

Начинается процесс всасывания.

Фактически поглощенное количество водопроводной воды может быть меньше, чем требуемое, таким образом в емкости останется вода.

- После всасывания воды уберите емкость.
- Подтвердите указание, что процесс всасывания закончен, кнопкой "ОК".
- Закройте дверцу.

Указание погаснет.

Вы услышите еще один короткий звук всасывания. Это поглощается вода, оставшаяся в наполнительной трубке.

Через некоторое время автоматически происходит обдавание паром.

 **Опасность травмы!**  
Водяной пар может привести к ожогам. Не открывайте дверцу во время обдавания паром.

Нагревайте духовой шкаф минимум 1 час.

Минимум через один час:

- Выключите духовой шкаф.

### После первого нагрева

 **Опасность ожога!**  
Перед очисткой рабочей камеры вручную она должна остыть.

- Включите духовой шкаф.
- Выньте все принадлежности из рабочей камеры и очистите их вручную (см. главу "Чистка и уход").
- Очистите рабочую камеру теплой водой, бытовым моющим средством и чистой губчатой салфеткой или чистой, влажной салфеткой из микрофибры.
- Протрите поверхности насухо мягкой салфеткой.
- Выключите духовой шкаф.





Закройте дверцу только, когда рабочая камера просохнет.

# Установки

## Обзор установок

Установки можно изменить только в отсутствие протекающего процесса приготовления.

Заводская настройки выделена в таблице **жирным** шрифтом.

Установка	Возможности выбора	
Язык 	[...] deutsch english [...]	... ... / Deutschland / Luxemburg / ... ... / ...
Текущее время	Индикация Отображение Формат индикации времени установить	вкл / <b>выкл</b> / Ночное отключение <b>аналоговое</b> / цифровое <b>24 ч.</b> / 12 ч.  Вы можете установить текущее время.
Дата	Вы можете установить дату.	
Подсветка	вкл <b>"вкл" на 15 секунд</b>	
Яркость дисплея	темнее  светлее	
Громкость	Вы можете установить громкость звукового сигнала и сигнала от кнопок или совсем выключить звук, а также включить или выключить мелодию приветствия. Звуковой сигнал Звук нажатия кнопок Мелодия приветствия	тише  громче вкл / выкл тише  громче вкл / выкл <b>вкл</b> / выкл
Единицы	Вес  Температура	<b>г</b> lb/oz <b>°C</b> °F



Установка	Возможности выбора	
Остаточный ход охлаждающего вентилятора	<b>регулировка по температуре</b> регулировка по времени	
Пиролиз	с рекомендацией <b>без рекомендации</b>	
Рекомендуемые температуры	Вы можете изменить рекомендуемые температуры в указанном диапазоне температур.	
Безопасность	Блокировка включения Блокировка кнопок	вкл <b>выкл</b> вкл <b>выкл</b>
Катализатор	Вы можете установить функцию снижения запаха. мин. ■■■■ □□□ макс.	
Демо-режим	Демонстрационный режим	вкл <b>выкл</b>
Заводские настройки	Установки Персональные программы Рекомендуемые температуры	

# Установки

---

## Вызов меню "Установки"

Вы находитесь в главном меню.

- Нажмите на Установки .

Вы можете проверить или изменить установки.

## Изменить и сохранить установки

- Нажмите на Установки .
- Проведите по дисплею до появления нужной установки и нажмите на нее.

Вы узнаете актуальные установки по цветной рамке.



- Проведите по дисплею до появления нужной опции и нажмите на нее.

Установка сохраняется.

## Язык

Вы можете установить понятный Вам язык индикации на дисплее и Вашу страну.



После выбора и подтверждения индикация на дисплее будет сразу на нужном языке.

**Совет:** Если Вы ошибочно выбрали язык, который не понимаете, ориентируйтесь на символ  для возврата в подменю "Язык .

## Текущее время

### Индикация

Выберите способ индикации текущего времени для выключенного духового шкафа.

- вкл  
Текущее время всегда высвечивается на дисплее. Вы можете касанием соответствующих сенсорных кнопок непосредственно включать и выключать освещение рабочей камеры или функции Предупреждающий сигнал + Таймер .
- выкл  
Дисплей погашен для экономии электроэнергии. Прежде, чем Вы сможете приступить к управлению духовым шкафом, Вы должны его включить. Это относится также к функциям Предупреждающий сигнал + Таймер  и Подсветка .
- Ночное отключение  
В целях экономии электроэнергии текущее время появляется на дисплее только с 5 часов утра до 23 часов вечера. В остальное время дисплей темный.

## Отображение

Вы можете осуществлять индикацию текущего времени в аналоговом (часы с циферблатом) или цифровом (часы:минуты) виде.

При цифровой индикации на дисплее появится дополнительно дата.

## Формат индикации времени

Вы можете выбрать формат индикации текущего времени:

- 24 ч.  
Текущее время отображается в формате 24 ч.
- 12 ч.  
Текущее время отображается в формате 12 ч.

## установить

Вы устанавливаете часы и минуты.

После неисправности в электросети актуальное значение текущего времени будет снова высвечиваться на дисплее. Эта информация сохраняется в памяти прибора примерно 200 часов.

## Дата

Установите дату.

Дата высвечивается при выключенном духовом шкафу только в установке "Текущее время – Отображение – цифровое".

## Подсветка

- вкл  
Освещение рабочей камеры включено во время всего процесса приготовления.
- "вкл" на 15 секунд  
Освещение рабочей камеры во время процесса приготовления выключается через 15 секунд. Вы можете его снова включить на 15 секунд касанием :⌚:

## Яркость дисплея

Яркость дисплея отображена шкалой с семью сегментами.



- Измените яркость с помощью сегментированной шкалы.

# Установки

---

## Громкость

### Звуковой сигнал

Громкость отображена шкалой с семью сегментами.



- Измените громкость с помощью сегментированной шкалы. Нажмите на "вкл" или "выкл", чтобы включить или выключить звуковой сигнал.

Если все сегменты заполнены, это значит, что включена полная громкость.

Если ни один сегмент не заполнен - звуковой сигнал выключен.

### Звук нажатия кнопок

Громкость звукового сигнала, который раздается при каждом касании сенсорной кнопки, обозначена шкалой с семью сегментами.



- Измените громкость с помощью сегментированной шкалы. Нажмите на "вкл" или "выкл", чтобы включить или выключить звук нажатия кнопок.

Если все сегменты заполнены, это значит, что включена полная громкость.

Если ни один сегмент не заполнен - звуковой сигнал выключен.

### Мелодия приветствия

Вы можете включить или выключить мелодию приветствия.

## Единицы

### Вес

- г  
Вес блюд в автоматических программах устанавливается в граммах.
- lb/oz  
Вес блюд в автоматических программах устанавливается в фунтах/унциях.

### Температура

- °C  
Температура отображается в градусах Цельсия.
- °F  
Температура отображается в градусах Фаренгейта.

## Остаточный ход охлаждающего вентилятора

По окончании приготовления охлаждающий вентилятор работает дальше; в результате этого влага, содержащаяся в воздухе, не осаждается в рабочей камере, на панели управления и на окружающей прибор мебели.

- регулировка по температуре  
Охлаждающий вентилятор выключается при температуре в рабочей камере ниже, примерно, 70 °С.
- регулировка по времени  
Охлаждающий вентилятор выключается через, примерно, 25 минут.

Если для остаточного хода охлаждающего вентилятора Вы выбрали установку "регулировка по времени", то в рабочей камере нельзя оставлять никаких приготовленных продуктов.

Из-за этого увеличивается влажность воздуха, что приводит к запотеванию панели управления, образованию капель под столешницей или запотеванию мебельных фронтов.

Из-за конденсата может быть повреждена окружающая мебель и столешница, а также появиться коррозия в духовом шкафу.

## Пиролиз

- с рекомендацией  
Появляется рекомендация по проведению пиролиза:
- без рекомендации  
Рекомендация по проведению пиролиза не появляется.

## Рекомендуемые температуры

Имеет смысл изменять рекомендуемые температуры, если Вы часто готовите при температурах, отличающихся от установленных в приборе.

Как только Вы вызвали пункт меню, высвечивается список для выбора режимов работы с соответствующими рекомендуемыми температурами.

- Нажмите на нужный режим работы.
- Измените рекомендуемую температуру.

# Установки

## Безопасность

### Блокировка включения

Благодаря блокировке включения предотвращается случайное включение духового шкафа.

Блокировка включения остается включенной также после перебоя электроснабжения.

Вы должны активировать блокировку включения выбором опции "вкл".

- вкл  
Блокировка включения активирована. Прежде, чем Вы сможете использовать духовой шкаф, включите его и касайтесь символа  в течение минимум 6-ти секунд.

При активированной блокировке включения Вы можете сразу установить предупреждающий сигнал и таймер.

- выкл  
Блокировка включения деактивирована. Вы можете, как обычно, пользоваться духовым шкафом.

## Блокировка кнопок

Функция блокировки кнопок предотвращает непреднамеренное выключение или изменение режима работы.

Если активирована функция блокировки кнопок, то управление духовым шкафом блокируется спустя несколько секунд после начала приготовления.

- вкл  
Прежде, чем Вы сможете использовать кнопки, касайтесь символа  в течение минимум 6-ти секунд.
- выкл  
Кнопки сразу реагируют на прикосновение.

## Катализатор

Снижение запаха отображено шкалой с семью сегментами.



- Измените уровень снижения запаха с помощью сегментированной шкалы.  
Нажмите на "вкл" или "выкл", чтобы включить или выключить катализатор.

## Демо-режим

Эта функция позволяет представлять духовой шкаф в магазине без включения нагрева. Для личного использования Вам эта настройка не потребуется.

## Демонстрационный режим

- вкл  
Демонстрационный режим активирован, если Вы касаетесь поля "ОК" в течение минимум 4-х секунд.

Как только Вы включите духовой шкаф, появляется сообщение "Демонстрационный режим активирован. Прибор не нагревает".

- выкл  
Демонстрационный режим деактивирован, если Вы касаетесь поля "ОК" в течение минимум 4-х секунд. Вы можете, как обычно, пользоваться духовым шкафом.

## Заводские настройки

- Установки  
Все установки прибора отменяются, и восстанавливается заводская настройка.
- Персональные программы  
Все персональные программы удаляются.
- Рекомендуемые температуры  
Все измененные рекомендуемые температуры отменяются, и восстанавливается заводская настройка.

# Предупреждающий сигнал + Таймер

С помощью сенсорной кнопки  Вы можете настроить таймер (например, для варки яиц) или установить предупреждающий сигнал, т. е. фиксированное время.

Вы можете одновременно настроить два предупреждающих сигнала и два времени таймера или один предупреждающий сигнал и одно время таймера.

## Использование предупреждающего сигнала





Предупреждающий сигнал Вы можете использовать для установки фиксированного момента времени, когда духовой шкаф должен подать звуковой сигнал.

## Настройка предупреждающего сигнала

Если Вы выбрали установку "Текущее время – Индикация – выкл", то для настройки предупреждающего сигнала включите духовой шкаф. Тогда время для предупреждающего сигнала будет высвечиваться при выключенном духовом шкафе.

- Коснитесь на дисплее символа .
- Нажмите на "Новый сигнал".
- Установите время для предупреждающего сигнала.
- Нажмите на "ОК".

Если духовой шкаф выключен, времена для предупреждающего сигнала и  высвечиваются вместо текущего времени.

Если одновременно протекает процесс приготовления или Вы находитесь в каком-либо меню, времена для предупреждающего сигнала и  высвечиваются на дисплее справа сверху.



# Предупреждающий сигнал + Таймер

## В установленные времена для предупреждающего сигнала

- раздается звуковой сигнал, если он включен (см. главу "Установки – Громкость - Звуковой сигнал").
- мигает  рядом со временем на дисплее.

- Коснитесь  или символа предупреждающего сигнала справа сверху на дисплее.

Акустический и оптический сигналы выключаются.

## Изменение предупреждающего сигнала

- Коснитесь символа предупреждающего сигнала справа сверху на дисплее или коснитесь символа  и поставьте его на соответствующий предупреждающий сигнал.

Появляется установленный предупреждающий сигнал.

- Установите новое время для предупреждающего сигнала.

- Нажмите на "ОК".

Измененное время предупреждающего сигнала сохраняется и высвечивается на дисплее..

## Удаление предупреждающего сигнала

- Коснитесь символа предупреждающего сигнала справа сверху на дисплее или коснитесь символа  и поставьте его на соответствующий предупреждающий сигнал.

Появляется установленный предупреждающий сигнал.

- Коснитесь "вернуть в исход. состояние".

- Нажмите на "ОК".

Предупреждающий сигнал удаляется.

# Предупреждающий сигнал + Таймер

## Использование таймера

Чтобы контролировать отдельные процессы, например, варку яиц, Вы можете использовать таймер.

Вы также можете использовать таймер, если Вы одновременно установили время для автоматического включения и выключения процесса (например, для напоминания о том, что в определенный момент в блюдо нужно добавить приправы или полить его соусом).

Таймер можно установить максимум на 9 часов, 59 минут и 59 секунд.

**Совет:** В режиме "Конвекция с паром"  используйте таймер для напоминания о наступлении момента времени для обдавания паром вручную.

## Установка значений таймера

Пример:

Вы хотели бы отварить куриные яйца и настраиваете время таймера.

Если Вы выбрали установку "Текущее время – Индикация – выкл", то для установки значений таймера включите духовой шкаф. Тогда отсчет времени таймера будет высвечиваться при выключенном духовом шкафу.



- Коснитесь на дисплее символа .
- Нажмите на "Нов. установка врем. таймера".
- Установите таймер.
- Нажмите на "ОК".

Если духовой шкаф выключен, то вместо текущего времени появляется отсчет времени таймера и символ .

Если одновременно протекает процесс приготовления или Вы находитесь в каком-либо меню, отсчет времени таймера и  высвечиваются на дисплее справа вверху.

# Предупреждающий сигнал + Таймер

## По истечении времени

- раздается звуковой сигнал, если он включен (см. главу "Установки – Громкость - Звуковой сигнал").
- на дисплее мигает символ  и происходит отсчет времени вперед, если духовой шкаф выключен или одновременно протекает процесс приготовления.
- Коснитесь  или символа таймера справа сверху на дисплее.

Акустический и оптический сигналы выключаются.

## Изменение значений таймера

- Коснитесь символа предупреждающего сигнала справа сверху на дисплее или коснитесь символа  и поставьте его на соответствующий таймер.

Появляется установленное значение таймера.

- Установите новое время для таймера.
- Нажмите на "ОК".

Измененное время таймера сохраняется и начинает отсчитываться по секундам.

## Удаление значений таймера

- Коснитесь символа предупреждающего сигнала справа сверху на дисплее или коснитесь символа  и поставьте его на соответствующий таймер.

Появляется установленное значение таймера.

- Коснитесь "вернуть в исход. состояние".
- Нажмите на "ОК".

Значение таймера удаляется.

## Обзор режимов работы

---

Для приготовления блюд в Вашем распоряжении имеются различные режимы работы прибора.

В зависимости от режима включаются разные нагревательные элементы и при необходимости работают в комбинации с вентилятором (см. данные в скобках).

### Доступные для выбора в меню "Режимы работы":

#### Конвекция +

(Кольцевой ТЭН + вентилятор)

Для выпекания и запекания. Вы можете одновременно готовить на нескольких уровнях.

Вы можете готовить при более низких температурах, чем в режиме верхнего/нижнего жара , поскольку вентилятор сразу направляет тепло на продукт.

#### Конвекция с паром

(Кольцевой ТЭН + вентилятор + испарительная система)

Для выпекания и жарения с поддержанием влажности.

Вы можете комбинировать использование влажности с другими видами нагрева.

#### Интенсивное выпекание

(Кольцевой ТЭН + вентилятор + ТЭН нижнего жара)

Для выпекания пирогов с влажной начинкой.

Не используйте этот режим для выпекания плоской выпечки и для жарения, так как образующийся сок будет слишком темным.

#### Автоматика жарения

(Кольцевой ТЭН + вентилятор)

Для жарения.

Во время фазы поджаривания духовой шкаф раскаляется сначала до высокой температуры (230 °C).

Как только эта температура будет достигнута, духовой шкаф сам снижает температуру до установленной температуры жарения (температура для продолжения приготовления).

#### Верхний/нижний жар

(ТЭН верхнего жара/гриля + ТЭН нижнего жара)

Для выпекания и запекания по традиционным рецептам, приготовления суфле и низкотемпературного приготовления.

Если у Вас рецепты из ранее изданных книг рецептов, устанавливайте температуру на 10 °C ниже, чем указано. Время приготовления не меняется.

## Верхний жар

(ТЭН верхнего жара/гриля)

Выбирайте этот режим в конце приготовления, если необходимо, чтобы продукт сильнее подрумянился с верхней стороны.

## Нижний жар

(ТЭН нижнего жара)

Выбирайте этот режим в конце приготовления, если необходимо, чтобы продукт сильнее подрумянился с нижней стороны.

## Гриль большой

(ТЭН верхнего жара/гриля)

Для приготовления на гриле большого количества плоских продуктов (напр., стейков) и для запекания в больших формах.

Весь ТЭН включается и раскаляется докрасна, чтобы производить необходимое инфракрасное излучение.

## Гриль малый

(ТЭН верхнего жара/гриля)

Для приготовления на гриле небольшого количества плоских продуктов (напр., стейков) и для запекания в малых формах.

Только внутренняя часть ТЭНа включается и раскаляется докрасна, чтобы производить необходимое инфракрасное излучение.

## Гриль с обдувом

(ТЭН верхнего жара/гриля + вентилятор)

Для запекания на гриле продуктов большого диаметра (например, рулетов, курицы). Вы можете готовить при более низких температурах, чем в режиме Гриль , поскольку вентилятор сразу направляет тепло на продукт.

## Запекание

(Кольцевой ТЭН попеременно с ТЭНом верхнего жара/гриля + вентилятор)

Для приготовления запеканок и graten, у которых должна быть хрустящая корочка.

# Эксплуатация духового шкафа

---

## Советы по экономии электроэнергии

- Выньте все принадлежности из рабочей камеры, которые не требуются для процесса приготовления.
- Предварительно нагревайте прибор только, если это указано в рецепте или в таблице приготовления.
- По возможности не открывайте дверцу во время приготовления.
- В целом выбирайте нижнюю температуру из диапазона в рецепте или таблице и проверяйте готовность продукта уже спустя короткое время.
- Готовьте в режиме Конвекция + . Вы сможете готовить при температуре на 10–30 °С ниже, чем в других режимах.
- Для многих блюд на гриле Вы можете использовать режим Гриль с обдувом . При этом Вы будете готовить при более низких температурах, чем в других режимах гриля с максимальной установкой температуры.
- При выборе заводской установки для индикации текущего времени "Текущее время – Индикация – выкл" Ваш духовой шкаф настроен на минимальное потребление электроэнергии.
- При заводской установке "Подсветка – "вкл" на 15 секунд" освещение рабочей камеры во время процесса приготовления автоматически выключается через

15 секунд. Вы можете его снова включить в любой момент касанием .

## Использование остаточного тепла

При использовании автоматики выключения или пищевого термометра незадолго до окончания процесса приготовления нагрев рабочей камеры самостоятельно выключается.

Включается режим использования остаточного тепла. Имеющегося тепла хватает, чтобы завершить процесс приготовления.

На дисплее отображается "Фаза экономии электроэнергии". Охлаждающий вентилятор и, в зависимости от режима работы, вентилятор конвекции остаются включенными.

## Режим экономии электроэнергии

Духовой шкаф автоматически выключается для экономии электроэнергии, если после включения духового шкафа или по завершении процесса приготовления в течение определенного времени не следует дальнейших установок.

Этот промежуток времени зависит от выбранных установок (режим, температура, длительность).

Дисплей будет темным или с индикацией текущего времени (см. главу "Установки – Текущее время – Индикация").

## Простая эксплуатация

- Включите духовой шкаф.

Появляется главное меню.

- Поместите продукт в рабочую камеру.

- Нажмите на "Режимы работы" .

- Нажмите на нужный режим работы.

На дисплее появляются режим работы и рекомендуемая температура.

Включаются нагрев рабочей камеры, освещение и охлаждающий вентилятор.

- При необходимости измените рекомендуемую температуру.

Рекомендуемая температура автоматически вступает в силу в течение несколько секунд.

При необходимости, нажмите на "изменить", чтобы вернуться назад к установке температуры (см. главу "Расширенная эксплуатация - Изменение температуры").

- Нажмите на "ОК".

Появляется индикация заданной и фактической температуры.

Вы можете следить за повышением температуры.

При первом достижении выбранной температуры раздается сигнал, если он включен (см. главу "Установки – Громкость – Звуковой сигнал").

После приготовления:

- Выньте приготовленный продукт из рабочей камеры.

- Выключите духовой шкаф.

## Охлаждающий вентилятор

По окончании приготовления охлаждающий вентилятор остается включенным; в результате этого влага, содержащаяся в воздухе, не осаждается в рабочей камере, на панели управления и на окружающей прибор мебели.

Как только рабочая камера остывает до определенной температуры, вентилятор автоматически выключается.

Эту заводскую установку Вы можете изменить (см. главу "Установки – Остаточный ход охлаждающего вентилятора").

## Расширенная эксплуатация

---

Используя поле "Открыть меню расширенных установок", Вы можете установить время приготовления и выполнить дополнительные установки для процесса приготовления.





Вы отправили продукт в рабочую камеру, выбрали режим работы и установили температуру.

Если Вы используете пищевой термометр, то появляется дополнительное поле "Внутренняя температура" и Вы не можете установить длительность приготовления (см. главу "Жарение - Пищевой термометр").

■ Нажмите на "изменить".

■ Нажмите на "Открыть меню расширенных установок".

Появляются новые пункты меню, которые Вы можете установить или изменить для процесса приготовления.

- Длительность приготовления
- Готовность в
- Запуск в  
(Появляется только, если были установлены "Длительность приготовления" или "Готовность в".)
- Быстрый разогрев  
(Появляется только в режимах работы "Конвекция +" , "Автоматика жарения" , "Верхний/нижний жар"  и "Конвекция с паром" , если Вы установили температуру выше 100 °C.)

- "Хрустящая корочка" (Уменьшение влажности)  
(Уменьшение влажности для хрустящих поверхностей или пирогов с влажной начинкой)
- Изменение вида нагрева  
(Появляется только в режиме работы "Конвекция с паром" ). Вы можете комбинировать обдавания паром с другим режимом работы.)
- Изменение режима работы  
(Вы можете изменить режим работы во время процесса приготовления.)



## Изменение температуры

Сразу после выбора режима работы высвечивается рекомендуемая температура.

В соответствии с заводской настройкой установлены следующие рекомендуемые температуры:

Конвекция + . . . . .	160 °C (30–250 °C)
Интенсивное выпекание . . . . .	170 °C (50–250 °C)
Конвекция с паром . . . . .	160 °C (130–250 °C)
Автоматика жарения* . . . . .	160 °C (100–230 °C)
Верхний/нижний жар . . . . .	180 °C (30–280 °C)
Верхний жар . . . . .	190 °C (100–250 °C)
Нижний жар . . . . .	190 °C (100–250 °C)
Большой гриль . . . . .	240 °C (200–300 °C)
Гриль большой . . . . .	240 °C (200–300 °C)
Гриль с обдувом . . . . .	200 °C (100–260 °C)
Запекание . . . . .	190 °C (100–250 °C)

\* Температура обжаривания примерно 230 °C, последующая температура 160 °C

- Если рекомендуемая температура соответствует Вашим рецептурным данным, нажмите на "ОК".
- Если рекомендуемая температура не соответствует Вашим рецептурным данным, измените ее для данного процесса приготовления.

Вы также можете изменить рекомендуемую температуру на длительное время, чтобы она соответствовала Вашим индивидуальным предпочтениям (см. главу "Установки - Рекомендуемые температуры").

Пример:

Вы установили режим Конвекция +  и температуру 170 °C и можете следить за повышением температуры.

Вы можете снизить заданную температуру до 155 °C.





- Нажмите на "изменить".
- Установите температуру.
- Нажмите на "ОК".

Измененная заданная температура сохраняется. На дисплее высвечивается фактическая температура.

# Расширенная эксплуатация

## Быстрый разогрев

Быстрый разогрев служит для сокращения фазы нагрева.

В режимах работы "Конвекция +" , "Автоматика жарения" , "Верхний/нижний жар"  и "Конвекция с паром"  функция "Быстрый разогрев" включается автоматически, если Вы установили температуру выше 100 °C.

Пицца и нежное тесто (например, бисквит, печенье) при использовании функции "Быстрый разогрев" слишком быстро подрумянивается.

При приготовлении такой выпечки выключайте функцию "Быстрый разогрев".

Функцию "Быстрый разогрев" для соответствующего процесса приготовления Вы можете выключить.

## Функцию "Быстрый разогрев"

Чтобы выключить функцию "Быстрый разогрев":

- Нажмите на "изменить".
- Нажмите на "Открыть меню расширенных установок".
- Нажмите на "Быстрый разогрев".

В поле "Быстрый разогрев" появляется "выкл".

- Нажмите на "ОК".

Функция быстрого разогрева выключена.

## Предварительный нагрев рабочей камеры

Предварительный нагрев рабочей камеры необходим только в некоторых видах приготовления.

В большинстве случаев Вы можете начинать готовить в холодном духовом шкафу, чтобы использовать тепло уже во время фазы нагрева.

В следующих видах приготовления необходим предварительный нагрев:

### Конвекция +

- тесто для темного хлеба,
- ростбиф и филе.

### Верхний/нижний жар

- пироги и выпечка с коротким сроком выпекания (прим. до 30 минут),
- нежное тесто (например, для бисквита),
- тесто для темного хлеба,
- ростбиф и филе.

- Выберите режим работы и температуру.

- Выключайте функцию "Быстрый разогрев" во время предварительного нагрева при приготовлении пиццы или выпечки из нежного теста (например, бисквит, печенье).

- Переждите фазу нагрева.

При достижении установленной температуры звучит сигнал, если он включен (см. главу "Установки – Громкость - Звуковой сигнал").

- Поместите продукт в рабочую камеру.

### "Хрустящая корочка" (Уменьшение влажности)

Использование этой функции целесообразно при влажном продукте, когда необходимо получить хрустящую корочку, например, замороженная картошка-фри или крокеты, жаркое с корочкой.

Эта функция предназначена также для пирогов с влажной начинкой, например, для яблочного или сливового пирога.

Функция "Хрустящая корочка" может использоваться в любом режиме. Эта функция должна отдельно активироваться при каждом приготовлении. Оптимального воздействия Вы достигните, если активируете эту функцию в начале приготовления.

Вы отправили продукт в рабочую камеру, выбрали режим работы и установили температуру.

- Нажмите на "изменить".
- Нажмите на "Открыть меню расширенных установок".
- Нажмите на "Хрустящая корочка".

В поле "Хрустящая корочка" появляется "вкл".

- Нажмите на "ОК".

Функция снижения влажности активирована.

### Изменение режима работы

Вы можете изменить режим работы во время процесса приготовления.

- Нажмите на "изменить".
- Нажмите на "Открыть меню расширенных установок".
- Нажмите на "Изменить режим работы".
- Нажмите на нужный режим работы.
- Подтвердите "Поменять режим работы?" касанием статуса "да".

На дисплее появятся измененный режим работы и соответствующая ему рекомендуемая температура.

- При необходимости установите температуру для измененного режима работы.
- Нажмите на "ОК".

Режим работы изменен.

Введенные значения времени сохраняются.

# Расширенная эксплуатация

---

## Установка длительности приготовления

Вы отправили продукт в рабочую камеру, выбрали режим работы и установили температуру.

Заданием "Длительность приготовления", "Готовность в" или "Запуск в" Вы можете автоматически выключать или включать и выключать процессы приготовления.

- Длительность приготовления  
Вы задаете время, необходимое для приготовления продукта.  
По истечении этого времени нагрев рабочей камеры автоматически выключится.  
Максимальное время, которое можно задать, составляет 12:00 часов.

Длительность приготовления нельзя задать, если используется пищевой термометр. В этом случае длительность приготовления зависит от достижения внутренней температуры.

- Готовность в  
Вы определяете момент времени, когда процесс приготовления должен закончиться. В этот момент времени нагрев рабочей камеры автоматически выключается .

"Готовность в" нельзя задать, если используется пищевой термометр. В этом случае окончание приготовления зависит от достижения внутренней температуры.

- Запуск в  
Вы определяете момент времени, когда процесс приготовления должен начаться. В этот момент времени нагрев рабочей камеры автоматически включается.

"Запуск в" можно использовать только в сочетании с опциями "Длительность приготовления" или "Готовность в", за исключением случая, когда используется пищевой термометр.

## Автоматическое выключение процесса приготовления

Пример:

Сейчас время 11:45:00. Для приготовления Вашего продукта требуется 30 минут, и он должен быть готов в 12:15:00.

Вы можете в поле "Длительность приготовления" установить время 0:30 ч или в поле "Готовность в" и установить время 12:15 ч.

По истечении данного времени или в данный момент времени процесс приготовления будет выключен.

### "Установка функции "Длительность приготовления"

- Нажмите на "изменить".
- Нажмите на "Открыть меню расширенных установок".
- Установите длительность приготовления.
- Нажмите на "ОК".

### "Установка функции "Готовность в"

- Нажмите на "изменить".
- Нажмите на "Открыть меню расширенных установок".
- Установите в поле "Готовность в" время, к которому продукт должен быть приготовлен.
- Нажмите на "ОК".

Длительность процесса сохраняется, начинается отсчет времени по минутам, с последней минуты - по секундам.

## Автоматическое включение и выключение процесса приготовления

Автоматическое включение и выключение процесса особенно рекомендуется при жарении. Выпечка не должна долго оставаться в рабочей камере. Тесто высохнет, а дрожжи потеряют свои свойства.

Для **автоматического выключения процесса приготовления** Вы имеете различные возможности для задания времени:

- "Длительность приготовления" и "Готовность в"
- "Длительность приготовления" и "Запуск в"
- "Готовность в" и "Запуск в"

Пример:

Сейчас время 11:30. Для приготовления Вашего продукта требуется 30 минут, и он должен быть готов в 12:30.

- Нажмите на "изменить".
- Нажмите на "Открыть меню расширенных установок".
- Установите в поле "Длительность приготовления" время 0:30 ч.
- Установите в поле "Готовность в" время 12:30 ч.
- Нажмите на "ОК".

"Запуск в" будет автоматически рассчитан. На дисплее высвечивается "Запуск в 12:00".

В этот момент времени процесс приготовления включится.

# Расширенная эксплуатация

---

## **Выполнение процесса приготовления, который автоматически включается и выключается**

**До запуска** высвечиваются режим работы, выбранная температура, "Запуск в" и время запуска.

**После запуска** Вы можете следить за фазой нагрева вплоть до достижения заданной температуры.

Как только эта температура достигается звучит сигнал, если он включен (см. главу "Установки – Громкость - Звуковой сигнал").

**После фазы нагрева** высвечивается время, оставшееся до окончания приготовления (остаточное время).

Вы можете следить за истечением времени приготовления. Последняя минута отсчитывается посекундно.

**В конце процесса приготовления** звучит сигнал, если он включен (см. главу "Установки – Громкость - Звуковой сигнал").

Нагрев и освещение рабочей камеры выключаются. Появляется индикация "Процесс окончен".

Вы можете сохранить свои установки в качестве персональной программы (см. главу "Персональные программы") или продолжить процесс приготовления выбором "изменить". При касании ↵ появляется главное меню.

**Во время фазы охлаждения** охлаждающий вентилятор остается включенным.

## **Изменение установленной длительности приготовления**

- Нажмите на "изменить".

Высвечиваются все пункты меню, которые можно изменять.

- Установите нужное время.

- Нажмите на "ОК".

При нарушении электроснабжения настройки удаляются.

## **Прерывание процесса**

- Дважды коснитесь символа ↵.

На дисплее появится "Прервать процесс приготовления?".

- Нажмите на "да".

Появляется главное меню. Установленные значения длительности приготовления будут удалены.

Ваш духовой шкаф оснащен испарительной системой для приготовления с использованием влажности. При выпекании, жарении или запекании в режиме "Конвекция с паром"  оптимальная подача пара и воздуха гарантирует равномерное приготовление и подрумянивание.

После выбора режима работы "Конвекция с паром"  Вы должны определить число обдаваний паром.

Выбрать можно:

- Автоматическое обдавание паром  
Вы подготавливаете определенное количество воды для обдавания паром. Духовой шкаф автоматически запускает механизм обдавания паром после фазы нагрева.
- 1 обдавание паром  
2 обдавания паром  
3 обдавания паром  
Вы приготавливаете воду, в количестве, соответствующем числу обдаваний паром.  
Вы запускаете механизм обдавания паром самостоятельно.

Через наполнительную трубку, расположенную слева под панелью управления, свежая водопроводная вода всасывается в испарительную систему.

 Другие жидкости, кроме воды, приводят к повреждениям духового шкафа.

Для процессов приготовления с использованием влажности используйте исключительно водопроводную воду.

В процессе приготовления вода подается в рабочую камеру в форме пара.

Отверстия для подачи пара находятся в заднем левом углу потолка рабочей камеры.

Обдавание паром длится ок. 5-8 минут.

## Конвекция с паром

Количество и момент времени обдавания паром зависят от продукта:

- **Дрожжевое тесто** лучше поднимается при обдавании паром в начале приготовления.
- **Хлеб и булочки** поднимаются лучше при обдавании паром в начале приготовления. В дополнении к этому корочка становится более блестящей, если обдавание паром осуществляется еще раз в конце приготовления.
- При **жарении жирного мяса** обдавание паром в начале жарения способствует лучшему вытапливанию жира.

Не предназначены для приготовления с использованием влажности такие виды теста, которые содержат много жидкости, например, белковое тесто. При выпекании такого теста должен происходить процесс подсушивания.

## Ход процесса приготовления в режиме работы

### "Конвекция с паром"

Нормальным является конденсация влаги на внутренней панели дверцы. Этот конденсат выпаривается в процессе приготовления.

- Подготовьте продукт и поставьте его в рабочую камеру.
- Нажмите на "Режимы работы".
- Нажмите на "Конвекция с паром ".

Появится рекомендуемая температура (160 °C).

Включаются нагрев рабочей камеры, освещение и охлаждающий вентилятор.



## Установка температуры

- Установите нужную температуру.
- Нажмите на "OK".

## Установка числа обдаваний паром

Если Вы хотите, чтобы духовой шкаф автоматически запускал механизм обдавания паром после фазы нагрева:

- Нажмите на "Автоматическое обдавание паром".

Если Вы хотите запускать одно или больше обдаваний паром в определенные моменты времени:

- Нажмите на "1 обдавание паром", "2 обдавания паром" или "3 обдавания паром".

## Установка момента времени для обдаваний паром

Индикация для выбора этого параметра появляется только, если Вы выбрали 1, 2 или 3 обдавания паром.

**Совет:** При выборе более одного обдавания паром второе обдавание паром должно запускаться не раньше, чем через 10 минут после начала выполнения процесса приготовления.

### – Обдавания паром вручную

Если Вы хотите запускать обдавания паром самостоятельно:

- Нажмите на "Обдавания паром вручную".  
Для напоминания используйте таймер .

### – Обдавания паром с управлением по времени

Если Вы хотите установить момент времени для соответствующего обдавания паром:

- Нажмите на "Обдавания паром с управлением по времени".
- Установите нужные моменты времени для каждого обдавания паром.  
Духовой шкаф запустит обдавание паром в соответствии с установленным временем. Отсчет времени начинается после начала выполнения процесса приготовления.
- Нажмите на "OK".

Появляется напоминание о проведении всасывания.

## Конвекция с паром

### Подготовка воды и запуск процесса всасывания

- Налейте в емкость требуемое количество водопроводной воды.
- Откройте дверцу.
- Откиньте вперед наполнительную трубку, расположенную слева под панелью управления.

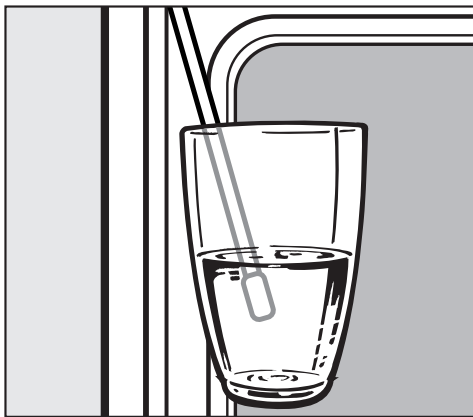

- Погрузите наполнительную трубку в емкость с водопроводной водой.

- Нажмите на "ОК".

Начинается процесс всасывания.

Фактически всосанное количество водопроводной воды может быть меньше, чем требуемое, таким образом в емкости останется вода.

Вы можете в любое время прервать или снова продолжить процесс всасывания выбором "Стоп" или "Старт".

- После всасывания воды уберите емкость.
- Подтвердите указание, что процесс всасывания закончен, с помощью "ОК".
- Закройте дверцу.

Вы услышите еще один короткий звук всасывания. Это будет втянута вода, оставшаяся в наполнительной трубке.

Включаются нагрев рабочей камеры и охлаждающий вентилятор. Появляется индикация заданной и фактической температур.

Вы можете следить за повышением температуры.

При первом достижении выбранной температуры раздается сигнал, если он включен (см. главу "Установки – Громкость – Звуковой сигнал").

Если Вы выбрали "Обдавание паром с управлением по времени", то после фазы нагрева появляется индикация времени запуска следующего обдавания паром. До запуска Вы можете это время сдвинуть через пункт меню изменить.

### Изменение вида нагрева

Режим работы "Конвекция с паром"  является стандартной комбинацией режима "Конвекция +" и использования влажности.

Вы можете комбинировать использование влажности с другим видом нагрева:

- Верхний/нижний жар
- Интенсивное выпекание
- Автоматика жарения
- Нажмите на "изменить".
- Нажмите на "Открыть дополнительные установки".
- Пролистайте список, пока не появится пункт "Вид нагрева".
- Нажмите на "Вид нагрева".
- Нажмите на нужный вид нагрева.
- Нажмите на "ОК".

Процесс приготовления далее будет проводиться с другим видом нагрева.

Водяной пар может привести к ожогам.

Не открывайте дверцу во время обдавания паром.

Кроме того, конденсация водяного пара на сенсорные кнопки приводит к увеличению времени их реакции на прикосновение.

### Автоматическое обдавание паром

На дисплее появляется "Обдавание паром автоматически".

После фазы нагрева обдавание паром происходит автоматически.

Вода подается в рабочую камеру в виде пара и на дисплее появляется "Обдавание паром активно".

После обдавания паром на дисплее появляется "Обдавание паром окончено".

- Готовьте блюдо до конца.

### 1, 2 или 3 обдавания паром

#### – Обдавания паром вручную

Если Вы выбрали "Обдавания паром вручную", то Вы можете запустить обдавания паром, как только на дисплее появится "Обдавание паром Старт".

Переждите фазу нагрева, чтобы водяной пар равномерно распределился в нагретом воздухе рабочей камеры.

Для уточнения момента времени обдавания паром ориентируйтесь на данные из рецептов.

**Совет:** Для напоминания используйте таймер .

- Нажмите на "Старт".

Обдавание паром будет приведено в действие и на дисплее появляется "Обдавание паром активно".

- Действуйте таким же образом, чтобы провести остальные обдавания паром.

По завершении каждого обдавания паром на дисплее появляется "Обдавание паром окончено".

- Готовьте блюдо до конца.

#### – Обдавания паром с управлением по времени

Духовой шкаф запускает обдавание паром в соответствии с установленным временем.

### Выпаривание остатков воды

При процессе приготовления с использованием влажности, который был проведен без прерывания, в системе не остается лишней воды. Вода полностью выпаривается после всех обдаваний паром.

Если процесс приготовления с использованием влажности прерывается вручную или из-за перебоя электропитания, то невыпаренная вода остается в испарительной системе.

При следующем использовании режима "Конвекция с паром 

Лучше всего начать выпаривание остатков воды сразу, чтобы при последующем приготовлении на продукты испарялась лишь свежая вода.

### Немедленное проведение выпаривания остатков воды

Водяной пар может привести к сильным ожогам.

Никогда не открывайте дверцу во время выпаривания остатка воды.

- Выберите режим работы "Конвекция с паром"  или автоматическую программу с использованием влажности.

"Появляется "Выпарить остатки воды?".

- Нажмите на "да".

"Появляются Выпаривание остатков воды" и показание времени.

Выпаривание остатков воды начинается. Вы можете следить за процессом.

Высвечиваемое время зависит от количества воды, находящейся в испарительной системе. Время выпаривания остатков воды может корректироваться в зависимости от фактического наличия воды в системе.

## Конвекция с паром

В конце процесса выпаривания остатков воды появляется "Процесс завершен".

- Коснитесь символа ↩.

Теперь Вы можете начать приготовление в режиме "Конвекция с паром"  или с помощью автоматической программы с использованием влажности.

При выпаривании остатков воды конденсат осаждается на поверхности рабочей камеры и дверце прибора.  
Обязательно удалите конденсат после остывания рабочей камеры.

### Пропуск выпаривания остатков воды

 Не следует слишком часто пропускать или прерывать процесс выпаривания остатков воды, т.к. при неблагоприятных обстоятельствах при последующем всасывании воды это может привести к переполнению системы парообразования и попаданию воды в рабочую камеру.

- При выборе "Конвекция с паром"  или автоматической программы с использованием влажности на дисплее появляется "Остатки воды выпарить?".
- Нажмите на "пропустить".

Теперь Вы можете начать приготовление в режиме "Конвекция с паром"  или с помощью автоматической программы с использованием влажности.

При следующем использовании режима "Конвекция с паром  или автоматической программы с использованием влажности, а также выключении духового шкафа на дисплее снова появляется напоминание о необходимости выпарить остатки воды.

Ваш духовой шкаф имеет в своем распоряжении для приготовления различных блюд многочисленные автоматические программы, которые удобно и безопасно приводят к оптимальным результатам.

Вы просто выбираете подходящую для Вашего продукта программу и следуете указаниям на дисплее.

Автоматические программы Вы вызываете через пункт меню "Автоматические программы" .

## Обзор пищевых категорий

- Пироги
- Печенье
- Хлеб
- Смеси для выпечки хлеба
- Булочки
- Пицца, киш и т.п.
- Мясо
- Дичь
- Птица
- Рыба
- Запеканки и гратены
- Замороженные блюда
- Десерт

## Использование автоматических программ

Вы находитесь в главном меню.

- Нажмите на "Автоматические программы" .

Появляется список пищевых категорий.

- Нажмите на нужную категорию.

Появляется список автоматических программ, имеющих в выбранной категории.

- Нажмите на нужную автоматическую программу.

Отдельные шаги до старта автоматической программы будут наглядно представлены на дисплее.

В зависимости от программы Вы получаете указания

- по форме для выпечки или жарения,
- по уровню приготовления,
- по времени приготовления.

- Следуйте указаниям на дисплее.

Рецепты для автоматических программ Вы найдете в книге рецептов "Выпекание - Жарение - Конвекция с паром".

# Автоматические программы

---

## Указания по использованию

- При использовании автоматических программ Вам помогут прилагаемые рецепты.  
В соответствующей программе Вы сможете также приготовить блюда по похожим рецептам, но с другим количеством продуктов.
- После процесса приготовления дайте сначала рабочей камере остыть до комнатной температуры, прежде чем начать выполнение автоматической программы.
- Установленная длительность автоматической программы является приблизительной. В зависимости от процесса приготовления она может уменьшиться или увеличиться. А при использовании пищевого термометра длительность зависит от достигнутой внутренней температуры. Изменение времени может при этом складываться уже из начальной температуры внутри мяса.
- В некоторых программах через некоторое время приготовления необходимо добавлять жидкость или овощи. Соответствующее сообщение с указанием времени появится на дисплее (например, добавить жидкость в...).
- В некоторых программах необходимо дождаться, пока пройдет время предварительного нагрева, прежде чем поместить продукт в рабочую камеру.  
Соответствующее сообщение с указанием времени появится на дисплее.



## Поиск

Вы можете в меню "Автоматические программы 

При этом речь идет о поиске полного текста, при котором Вы можете его искать также по части слова.

Вы находитесь в главном меню.

- Нажмите на Автоматические программы .

Появляется список пищевых категорий.

- Коснитесь пункта "Поиск".
- С помощью клавиатуры введите текст, по которому Вы хотите искать, например, "хлеб".

В правой нижней области дисплея появляется результат поиска.

Если соответствий не найдено или найдено более 40 соответствий, поле "Результат поиска" деактивируется, и Вы должны изменить текст для поиска.

- Нажмите на "Результат поиска".

Появляются найденные пищевые категории и автоматические программы.

- Коснитесь нужной автоматической программы или пищевой категории до появления нужной программы.

Автоматическая программа начинает выполняться.

- Следуйте указаниям на дисплее.

## Персональные программы

---

Вы можете создать и сохранить до 20 персональных программ.

- Вы можете скомбинировать до десяти этапов приготовления, чтобы точно описать выполнение любимых рецептов или часто используемых рецептов. На каждом этапе приготовления Вы выбираете для этого режим работы, температуру и длительность приготовления или внутреннюю температуру.
- Вы можете определить уровень (уровни) приготовления для продукта.
- Вы можете дать имя программе, относящейся к Вашему рецепту.

Если Вы свою программу вызываете и запускаете снова, она выполняется автоматически.

Другие возможности для создания персональных программ:

- Нажмите на "сохранить" после завершения автоматической программы.
- Нажмите на "сохранить" после завершения процесса приготовления с установленной длительностью приготовления.

Затем дайте программе имя.

### Создание персональных программ

- Нажмите на Персональные программы .
- Нажмите на "Создать программу".

После этого Вы можете определить установки для 1-го этапа приготовления.

Следуйте указаниям на дисплее:

- Выберите и подтвердите нужный режим работы, температуру, длительность приготовления и внутреннюю температуру.

В зависимости от выбранного режима работы Вы можете через "Другие возможности установки" включить функции "Быстрый разогрев" и "Хрустящая корочка".

Все установки для 1-го этапа приготовления определены.

Вы можете добавить дополнительные этапы приготовления, например, если после первого режима работы должен использоваться еще один, дополнительный режим.

Если требуются дополнительные этапы приготовления:

- Нажмите на "добавить" и действуйте, как при 1 этапе приготовления.

Как только все требуемые этапы приготовления определены:

- Нажмите на "завершить".

Затем определите уровень (уровни) приготовления Вашего продукта.

- Нажмите на нужный(е) уровень(ни).
- Нажмите на "ОК".

На дисплее появляется итог Ваших установок.

- Проверьте установки и нажмите на "ОК" или на "изменить" для коорекции установок.
- Нажмите на "сохранить".
- Введите нужное имя программы с помощью клавиатуры.

Вы можете вставить знак  $\int$  для перехода на новую строку при длинном имени программы.

- После введения имени программы нажмите на "сохранить".

На дисплее появляется подтверждение, что имя программы было сохранено.

- Нажмите на "ОК".

Вы можете сохраненную программу запустить сразу или с отсрочкой по времени или изменить этапы приготовления.

Пункт меню "Изменение этапов приготовления" описан в главе "Персональные программы - Изменение персональных программ".

### Запуск персональных программ

- Нажмите на Персональные программы .

На дисплее появляется список имен программ:

- Нажмите на нужную программу.

Вы можете сохраненную программу запустить сразу или с отсрочкой по времени или показать этапы приготовления.

- Запустить немедленно  
Программа запускается немедленно. Сразу включается нагрев рабочей камеры.
- Запустить позднее  
Этот пункт появляется только при использовании пищевого термометра. Вы определяете момент времени, когда программа должна запуститься. Нагрев рабочей камеры автоматически включится в этот момент времени.
- Готовность в  
Вы определяете момент времени, когда программа должна завершиться. Нагрев рабочей камеры автоматически выключится в этот момент времени.
- Запуск в  
Вы определяете момент времени, когда программа должна запуститься. Нагрев рабочей камеры автоматически выключится в этот момент времени.

## Персональные программы

---

– Индикация этапов приготовления  
На дисплее появляется итог Ваших установок. Вы можете корректировать установки в пункте меню "изменить" (см. главу "Изменение персональных программ").

- Нажмите на нужную функцию.
- Подтвердите указание, на какой уровень должен быть задвинут продукт, с помощью "ОК".

Программа начинает свою работу в зависимости от выбранного времени ее запуска или завершения.

## Изменение персональных программ

### Изменение этапов приготовления

Этапы приготовления автоматических программ, которые Вы запомнили под собственным именем, не могут быть изменены.

- Нажмите на Персональные программы .

На дисплее появляется список имен программ:

- Нажмите на нужную программу.

На дисплее появляется итог Ваших установок.

- Нажмите на "изменить".

Вы можете изменить определенные установки для этапа приготовления или добавить дополнительные этапы.

- Нажмите на нужный этап приготовления или на "Добавить этап приготовления"..

- Измените программу согласно Вашим пожеланиям (см. главу "Персональные программы - Создание персональных программ").

- Проверьте установки и нажмите на "ОК".

- Нажмите на "сохранить".

- Измените имя, если требуется (см. главу "Создание персональных программ") и нажмите на "изменить".

Измененные этапы приготовления в Вашей программе сохраняются.

## Изменение имени

- Нажмите на Персональные программы .

На дисплее появляется список имен программ:

- Нажмите на "обработать".
- Нажмите на "Изменить программу".
- Нажмите на нужную программу.
- Нажмите на "Изменить имя".
- Введите новое имя (см. главу "Создание персональных программ").
- Нажмите на "сохранить".

На дисплее появляется подтверждение, что имя программы было сохранено.

- Нажмите на "ОК".

Измененное имя Вашей программы сохраняется.

## Удаление персональных программ

- Нажмите на Персональные программы .

На дисплее появляется список имен программ:

- Нажмите на "обработать".
- Нажмите на "Удалить программу".
- Нажмите на нужную программу.
- Нажмите на "да".





Программа будет удалена.

Вы можете также одновременно удалить все персональные программы (см. главу "Установки - Заводские настройки - Персональные программы").

# Выпекание





Продукты, прошедшие бережную кулинарную обработку, полезны для Вашего здоровья. Пироги, пиццу, картофель фри и т. п. следует запекать до золотистого, но не до темно-коричневого цвета.

## Режимы работы

В зависимости от приготовления Вы можете использовать режимы Конвекция + , Интенсивное выпекание , Конвекция с паром  или Верхний/нижний жар .

## Форма для выпечки

Выбор формы для выпечки зависит от режима работы и приготовления.

- Конвекция + , Интенсивное выпекание , Конвекция с паром : противень для выпечки, универсальный противень, формы для выпечки из любого материала, пригодного для духовых шкафов.
- Верхний/нижний жар : матовые и темные формы для выпечки из черной жести, темной эмали, потемневшей белой жести или матового алюминия; термостойкие стеклянные формы; формы с покрытием. Не рекомендуется использовать светлые формы из блестящего материала, поскольку подрумянивание в них получается неравномерным или слабым, и возможно, что выпечка не будет готова.

- Всегда ставьте формы на решетку. Прямоугольные или продолговатые формы лучше всего ставить на решетку поперек, чтобы получить оптимальное распределение тепла в форме и равномерный результат выпекания.
- Выпекайте фруктовые пироги и высокие пироги на универсальном противне.

## Бумага для выпечки, смазывание жиром

Все принадлежности Miele, например, противень для выпечки, универсальный противень, перфорированный противень Гурмэ и круглая форма для выпечки имеют покрытие PerfectClean.

В большинстве случаев поверхности с покрытием PerfectClean не нужно смазывать жиром или выстилать бумагой для выпечки.

Бумага для выпечки необходима лишь для

- изделий с содержанием соды, так как используемый для приготовления теста разрыхлитель может повредить поверхности с покрытием PerfectClean,
- изделий из такого теста, которое из-за высокого содержания яичного белка легко прилипает (например, бисквита, безе, миндальных пирожных),
- приготовления замороженных продуктов на решетке.

## Указания к таблице выпекания

### Температура

В целом рекомендуется выбирать более низкую температуру.

Хотя при более высоких температурах, чем приведенные, уменьшается длительность выпекания, однако подрумянивание может быть очень неравномерным, и изделие при известных условиях не пропечется.

### Время выпекания

Всегда проверяйте по истечении короткого срока выпекания готовность продукта.



Для этого воткните в тесто деревянную палочку. Если влажные крошки теста не прилипают к палочке, значит выпечка готова.

### Уровень

Уровень, на котором Вы размещаете для выпекания Ваш продукт, зависит от режима работы и количества противней.





- Конвекция +   
1 противень: уровень 2  
2 противня: уровни 1+2

Если Вы одновременно используете для выпекания универсальный и простые противни, устанавливайте универсальный противень под них.

- Конвекция с паром   
1 противень: уровень 2
- Интенсивное выпекание   
1 противень: уровень 1 или 2
- Верхний/нижний жар   
1 противень: уровень 1 или 2

# Выпекание

## Таблица выпекания









Пироги/печенье			
	 [°C]	 <sup>3</sup> [МИН.]	 [МИН.]
<b>Сдобное тесто</b>			
Песочный торт	<b>150–170</b>	<b>2</b>	<b>60–70</b>
Ромовая баба	<b>150–170</b>	<b>1</b>	<b>65–80</b>
Кексы-маффины (1 противень)	<b>150–170</b>	<b>2</b>	<b>30–50</b>
Мелкие кексы (1 противень) <sup>1) 2)</sup>	<b>150</b>	<b>2</b>	<b>25–35</b>
Мелкие кексы (2 противня) <sup>1) 2)</sup>	<b>140 <sup>3)</sup></b>	<b>1+2</b>	<b>25–30</b>
Пирог (противень)	<b>150–170</b>	<b>2</b>	<b>25–40</b>
Мраморный пирог, ореховый пирог (форма)	<b>150–170</b>	<b>2</b>	<b>60–80</b>
Фруктовый пирог с безе/глазурью (противень)	<b>150–170</b>	<b>2</b>	<b>45–50</b>
Фруктовый пирог (противень)	<b>150–170</b>	<b>2</b>	<b>35–55</b>
Фруктовый пирог (форма)	<b>150–170</b>	<b>2</b>	<b>55–65</b>
Основа для торта <sup>1)</sup>	<b>150–170</b>	<b>2</b>	<b>25–35</b>
Мелкая выпечка/печенье <sup>1)</sup> (1 [2] противень/ня)	<b>150–170</b>	<b>2 [1+2 <sup>4)</sup></b>	<b>20–25</b>
<b>Песочное тесто</b>			
Основа для торта	<b>150–170</b>	<b>2</b>	<b>20–25</b>
Пирог с крошкой	<b>150–170</b>	<b>2</b>	<b>45–55</b>
Мелкая выпечка <sup>1)</sup> (1 [2] противень/ня)	<b>150–170</b>	<b>2 [1+2 <sup>4)</sup></b>	<b>15–25</b>
Печенье <sup>1)</sup> (1 [2] противень/ня)	<b>140</b>	<b>2 [1+2 <sup>4)</sup></b>	<b>30–50</b>
Творожный торт	150–170	2	70–95
Яблочный пай (форма Ø 20 см) <sup>1) 2)</sup>	<b>160</b>	<b>2</b>	<b>80–105</b>
Яблочный пирог, закрытый <sup>1)</sup>	160–180	2	50–70
Абрикосовый торт с глазурью (форма)	150–170	2	55–75
Швейцарский открытый пирог	–	–	–

Данные для рекомендованного режима выделены жирным шрифтом.

Если нет особых указаний, то значения времени даны для приготовления без предварительного нагрева рабочей камеры. При предварительном нагреве время приготовления сокращается примерно на 10 минут.

В целом выбирайте нижнюю температуру из диапазона и проверяйте продукт спустя короткое время.



					
 [°C]	 <sup>3</sup>	 [МИН.]	 [°C]	 <sup>3</sup>	 [МИН.]
150–170	2	60–70	–	–	–
150–170	1	65–80	–	–	–
160–180	2	25–45	–	–	–
<b>160<sup>3) 6)</sup></b>	<b>2</b>	<b>20–30</b>	–	–	–
–	–	–	–	–	–
170–190	2	25–40	–	–	–
150–170	2	60–80	–	–	–
170–190	2	45–50	–	–	–
170–190	1	35–55	–	–	–
160–180	2	55–65	–	–	–
170–190	2	20–25	–	–	–
160–180 <sup>3)</sup>	2	15–25	–	–	–
170–190	2	15–20	–	–	–
170–190	2	45–55	–	–	–
160–180	2	15–25	–	–	–
<b>160<sup>3)</sup></b>	<b>2</b>	<b>15–30</b>	–	–	–
<b>160–180</b>	<b>2</b>	<b>85–95</b>	150–170	2	75–90
<b>180</b>	<b>1</b>	<b>80–100</b>	–	–	–
170–190	1	45–65	<b>160–180</b>	<b>1</b>	<b>50–70</b>
170–190	1	55–75	<b>150–170</b>	<b>2</b>	<b>50–60</b>
<b>220–240<sup>3) 5)</sup></b>	<b>1</b>	<b>35–50</b>	<b>190–210<sup>3)</sup></b>	<b>1</b>	<b>25–40</b>





 Конвекция + /  Верхний/нижний жар /  Интенсивное выпекание

 Температура / <sup>3</sup> уровень /  время выпекания

- 1) Выключите во время фазы нагрева функцию "Быстрый разогрев". Для этого выберите "Расширенная эксплуатация открыть – Быстрый разогрев – выкл".
- 2) Установки действительны также для предписанных величин по EN 60350.
- 3) Предварительно нагрейте рабочую камеру.
- 4) Вынимайте противни из прибора в разное время, если до истечения указанного времени выпечка уже достаточно подрумянится.
- 5) Выберите "Расширенная эксплуатация открыть - Crisp function" - вкл".
- 6) Выключите катализатор, см. главу "Установки - Катализатор").

# Выпекание









## Таблица выпекания

Пироги/печенье			
	 [°C]	 <sup>3</sup> 1	 [МИН.]
<b>Бисквитное тесто</b> <sup>1)</sup>			
Основа для торта (2 яйца) <sup>1)</sup>	170–190	2	15–20
Бисквитный торт (от 4 до 6 яиц) <sup>1)</sup>	175–195	2	22–30
Торт из бисквита с добавлением воды <sup>1) 2)</sup>	<b>185</b>	<b>2</b>	<b>22–30</b>
Рулет <sup>1)</sup>	160–180	2	15–25
<b>Дрожжевое тесто / творожно-сдобное тесто</b>			
Подъем дрожжевого теста	<b>50</b>	<sup>5)</sup>	<b>15–30</b>
Кекс австрийский	<b>150–170</b>	<b>1</b>	<b>50–60</b>
Рождественский кекс	<b>150–170</b>	<b>2</b>	<b>55–65</b>
Пирог с крошкой	<b>150–170</b>	<b>2</b>	<b>35–45</b>
Фруктовый пирог (противень)	<b>160–180</b>	<b>1</b>	<b>40–60</b>
Белый хлеб	<b>160–180</b>	<b>2</b>	<b>50–60</b>
Хлеб с отрубями	<b>170–190</b> <sup>3)</sup>	<b>2</b>	<b>50–60</b>
Пицца (противень) <sup>1)</sup>	170–190	2	35–45
Луковый пирог	170–190	2	35–45
Слойки с яблоками (1 [2] противень/ня)	<b>150–170</b>	<b>2 [1+2</b> <sup>4)]</sup>	<b>25–30</b>
<b>Заварное тесто</b> <sup>1)</sup> , заварное пирожное с кремом (1 противень)	<b>160–180</b>	<b>2</b>	<b>30–45</b>
<b>Слоеное тесто</b> (1 противень)	<b>170–190</b>	<b>2</b>	<b>20–25</b>
<b>Белковая выпечка</b> , миндальные пирожные (1 [2] противень)	<b>120–140</b>	<b>2 [1+2</b> <sup>4)]</sup>	<b>25–50</b>

Данные для рекомендованного режима выделены жирным шрифтом.

Если нет особых указаний, то значения времени даны для приготовления без предварительного нагрева рабочей камеры. При предварительном нагреве время приготовления сокращается примерно на 10 минут.

В целом выбирайте нижнюю температуру из диапазона и проверяйте продукт спустя короткое время.

					
 [°C]	 <sup>3</sup>	 [МИН.]	 [°C]	 <sup>3</sup>	 [МИН.]
<b>170–190</b> <sup>3)</sup>	<b>2</b>	<b>10–20</b>	–	–	–
<b>170–190</b> <sup>3) 6)</sup>	<b>2</b>	<b>20–40</b>	–	–	–
<b>150–180</b> <sup>3) 6)</sup>	<b>2</b>	<b>20–45</b>	–	–	–
<b>180–200</b> <sup>3) 6)</sup>	<b>2</b>	<b>12–16</b>	–	–	–
50	<sup>5)</sup>	15–30	–	–	
160–180	1	50–60	–	–	
150–170	2	55–65	–	–	
170–190	2	35–45	–	–	
170–190 <sup>1) 7)</sup>	2	40–55	170–190	2	40–55
160–180	2	50–60	–	–	–
190–210 <sup>3)</sup>	2	50–60	–	–	–
<b>190–210</b>	<b>1</b>	<b>30–45</b>	170–190	2	40–50
<b>180–200</b>	<b>1</b>	<b>25–35</b>	170–190	2	25–35
160–180	2	25–30	–	–	–
180–200 <sup>3)</sup>	2	30–40	–	–	–
190–210 <sup>3)</sup>	2	20–25	–	–	–
120–140 <sup>3)</sup>	2	25–50	–	–	–





 Конвекция + /  Верхний/нижний жар /  Интенсивное выпекание

 Температура / <sup>3</sup> уровень /  время выпекания

- 1) Выключите во время фазы нагрева функцию "Быстрый разогрев". Для этого выберите "Расширенная эксплуатация открыть – Быстрый разогрев – выкл".
- 2) Установки действительны также для предписанных величин по EN 60350.
- 3) Предварительно нагрейте рабочую камеру.
- 4) Вынимайте противни из прибора в разное время, если до истечения указанного времени выпечка уже достаточно подрумянится.
- 5) Положите на дно рабочей камеры решетку и поставьте сверху посуду.
- 6) Выключите катализатор, см. главу "Установки - Катализатор").
- 7) Выберите "Расширенная эксплуатация открыть - Crisp function" - вкл".

# Жарение

## Режимы работы

В зависимости от приготовления Вы можете использовать режимы Конвекция + , Конвекция с паром , Автоматика жарения , Верхний/нижний жар  или автоматические программы.

## Посуда

Вы можете использовать любую посуду, пригодную для духовых шкафов:

Форма для запекания, кастрюля, термостойкая форма из стекла, рукав/пакет для выпекания, глиняная форма, универсальный противень, решетка и/или противень для запекания на гриле, (если есть в наличии) на универсальном противне.





Мы рекомендуем жарение в форме для запекания, так как при этом образуется достаточно сока от жарения для приготовления соуса. Кроме того, рабочая камера остается чище, чем при жарении на решетке.

## Указания к таблице жарения

### Температура

В большинстве случаев выбирайте более низкую температуру.

При более высоких температурах, чем указано, мясо станет коричневого цвета, но не будет готово.

В режиме Конвекция + , Конвекция с паром  или Автоматика жарения  выбирайте температуру прим. на 20 °C ниже, чем в режиме Верхний/нижний жар .

Для кусков мяса весом более 3 кг выбирайте температуру примерно на 10 °C ниже, чем указано в таблице жарения.

Хотя в этом случае процесс жарения будет длиться несколько дольше, однако мясо будет прожарено равномерно и корочка на нем не будет слишком толстой.

Для жарения на решетке выбирайте температуру прим. на 10 °C ниже, чем для жарения в форме для запекания.

### Предварительный нагрев

Предварительный нагрев в большинстве случаев не требуется, кроме приготовления ростбифа и филе.

## Длительность жарения ⊕

Вы можете определить длительность жарения, умножив высоту Вашего жаркого (см) на время для каждого см. высоты (мин/см), в зависимости от вида мяса:

Говядина/дичь: . . . . . 15–18 мин/см

Свинина/телятина/баранина . . . . .  
. . . . . : 12 -15 мин./см

Ростбиф/филе: . . . . . 8 -10 мин./см

Время жарения увеличивается для замороженного мяса прим. на 20 минут на кг мяса. Замороженное мясо весом прим. до 1,5 кг можно жарить без предварительного размораживания.

Всегда проверяйте готовность жарящегося продукта по истечении некоторого времени.

## Уровень

Используйте в зависимости от высоты жарящегося продукта уровни 1 или 2.

## Рекомендации

### Подрумянивание

Подрумянивание продукта происходит в конце жарения. Мясо получится более подрумяненным, если примерно в середине приготовления снять крышку с посуды.

### Время покоя

По окончании процесса приготовления выньте продукт из рабочей камеры, оберните его фольгой и дайте постоять прим. 10 минут. Благодаря этому при нарезании куска будет вытекать меньше сока.

### Жарение птицы

Кожица птицы будет хрустящей, если за 10 минут до окончания жарения смазать птицу слабосоленой водой с помощью кисточки.

# Жарение

## Пищевой термометр

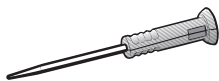

С помощью пищевого термометра Вы сможете точно контролировать температуру при приготовлении.

### Принцип действия

Наконечник пищевого термометра втыкается в продукт. В наконечнике имеется датчик температуры. Он измеряет, так называемую, внутреннюю температуру внутри продукта во время его приготовления.

Датчик температуры отстоит, примерно, на 2 см от острия наконечника. Воткните острие наконечника в приготавливаемый продукт, чтобы датчик температуры находился в его середине (см. "Важные указания по применению").

Повышение внутренней температуры отражает состояние приготавливаемого продукта.

В зависимости от желаемой степени прожарки блюда устанавливайте более низкую или более высокую внутреннюю температуру.

Внутренняя температура может устанавливаться до 99 °С. Данные по продуктам Вы найдете в таблице для жарения и в главе "Низкотемпературное приготовление".

Длительность жарения с контролем по температуре сравнима с длительностью жарения по времени.

Перенос значения температуры в электронную систему духового шкафа происходит с помощью радиосигнала между передатчиком в ручке термометра и приемной антенной в задней стенке, как только Вы помещаете продукт с воткнутым в него термометром в рабочую камеру.







Беспрепятственное прохождение радиосигнала гарантируется только при закрытой дверце.

Если вы открываете дверцу во время приготовления, чтобы полить жаркое, радиосигнал прерывается. Он снова включается только после закрытия дверцы. Пройдет ок. 2 секунд пока на дисплее снова не появится индикация актуальной внутренней температуры.

Датчик температуры выходит из строя при температурах свыше 100 °С. Если пищевой термометр не используется, он не должен оставаться лежать в рабочей камере в процессе приготовления. Всегда храните термометр в специальном отсеке на дверце, если Вы его не используете. Если термометр воткнут в продукт, то опасность его повреждения отсутствует, т.к. максимально возможная установка внутренней температуры составляет 99 °С.

## Возможности применения

За исключением автоматических программ, специальных функций и персональных программ Вы можете использовать пищевой термометр в следующих режимах работы:

- Автоматика жарения 
- Конвекция + 
- Интенсивное выпекание 
- Верхний/нижний жар 
- Конвекция с паром 
- Гриль с обдувом 

# Жарение

## Важные указания по использованию

 Для обеспечения безупречной работы термометра, обратите внимание на следующие указания.

- Не используйте высокую и узкую металлическую посуду для приготовления, так как она может ослабить радиосигнал.
- Избегайте использования металлических предметов поверх пищевого термометра, таких как крышки, алюминиевая фольга или решетка и универсальный противень на верхнем уровне. Вы можете использовать стеклянную крышку.
- Не используйте одновременно другой стандартный пищевой термометр из металла.
- Избегайте расположения ручки пищевого термометра в жидкости от приготавливаемого продукта или на краю формы.

Опасность поломки! Не используйте пищевой термометр для переноса продукта.

Обратите внимание на следующее:

- Вы можете положить мясо в кастрюлю или на решетку с универсальным противнем.
- Металлический конец пищевого термометра должен полностью располагаться в продукте и приблизительно доставать до середины. При этом его ручка должна быть направлена под наклоном вверх, а не располагаться горизонтально и указывать в направлении углов рабочей камеры или дверцы.
- У птицы для втыкания металлического наконечника хорошо подходит самое толстое место в области грудки. Прощупайте большим и указательным пальцами область грудки, чтобы найти самое толстое место.
- Металлический наконечник не должен касаться костей или жировых прослоек. Жир и кости могут повлиять на досрочное выключение.
- Для приготовления мяса с прослойками жира устанавливайте самое высокое значение внутренней температуры из диапазона, указанного в таблице жарения.



- При использовании рукава/пакета для запекания или алюминиевой фольги воткните термометр через пленку до середины продукта. Вы также можете сделать это при запекании мяса в фольге. При этом учитывайте, пожалуйста, указания производителя.
- В плоский продукт пищевой термометр должен быть воткнут практически горизонтально. Поэтому готовьте очень плоский продукт в посуде из стекла или керамики, т.к. стенки металлической посуды могут помешать прохождению радиосигнала.

Если пищевой термометр в процессе приготовления перестал распознаваться, на дисплее появляется соответствующее указание. Измените положение термометра в продукте.

## Использование пищевого термометра

- Вытащите пищевой термометр из отсека для хранения в дверце.
- Воткните металлический наконечник пищевого термометра в продукт. Следите за тем, чтобы ручка располагалась под наклоном и указывала вверх.
- Поместите продукт в рабочую камеру.
- Закройте дверцу.
- Выберите режим работы или автоматическую программу.

На дисплее появится "Продолжить приготовление с пищевым термометром?".

- Нажмите на "да".
- При необходимости измените рекомендуемую температуру.
- При необходимости измените рекомендуемую внутреннюю температуру.

В автоматических программах внутренняя температура уже задана.

# Жарение

---

Вы можете отложить начало процесса приготовления на более поздний срок. Для этого нажмите на "Открыть дополнительные установки" и в поле "Запуск в" установите время. В меню автоматических программ нажмите на "Запустить позже".

Момент времени окончания приготовления можно приблизительно оценить, так как длительность приготовления с пищевым термометром примерно соответствует длительности приготовления без пищевого термометра.

"Длительность приготовления" и "Готовность в" установить невозможно, так как общее время зависит от достижения внутренней температуры.

## Индикация остаточного времени

После определенного времени высвечивается отсчет оставшейся, примерной длительности процесса приготовления (остаточное время).

Остаточное время рассчитывается, исходя из установленной температуры приготовления, заданной внутренней температуры и динамики подъема внутренней температуры.

Показываемое в начале процесса остаточное время является приближительной величиной. Так как во время выполнения процесса остаточное время рассчитывается непрерывно, индикация постоянно корректируется и уточняется.

Вся информация по остаточному времени удаляется, если будет изменена температура приготовления или внутренняя температура или выбран другой режим работы. Если дверца была открыта долгое время, остаточное время рассчитывается заново.

## Индикация внутренней температуры

Как только появится индикация остаточного времени, можно дополнительно разрешить индикацию текущей внутренней температуры.

- Нажмите на "изменить".
- Нажмите на "Индикация внутренней температуры".
- Нажмите на "вкл".
- Нажмите на "ОК".

На дисплее дополнительно появится индикация .текущей внутренней температуры

## Использование остаточного тепла

При этом незадолго до окончания приготовления выключается нагрев рабочей камеры. Имеющегося тепла будет достаточно для завершения процесса.

Благодаря этому автоматическому использованию остаточного тепла экономится потребление электроэнергии.

Эта функция будет отображаться на дисплее с помощью надписи "Фаза экономии электроэнергии". Тогда данные внутренней температуры больше не будут отображаться.

Охлаждающий вентилятор и, в зависимости от режима работы, вентилятор конвекции остаются включенными.





После того, как установленная внутренняя температура будет достигнута:

- на дисплее появляется сообщение "Процесс закончен",
- звучит сигнал, если он включен (см. главу "Установки – Громкость - Звуковой сигнал").

Если мясо еще не приготовлено так, как Вы хотите, воткните пищевой термометр в другое место и повторите процесс.

# Жарение

## Таблица жарения







Мясо/рыба	 / 	
	 [°C]	 [мин.]
Жаркое из говядины, прим. 1 кг	170–190	100–130 <sup>2)</sup>
Говяжье филе/ростбиф, прим. 1 кг	<b>200–220</b>	<b>45–55</b> <sup>3)</sup>
Жаркое из дичи, прим. 1 кг	<b>140–160</b>	<b>100–120</b> <sup>4)</sup>
Жаркое из свинины/свернутое мясо, прим. 1 кг	160–180	100–120 <sup>4)</sup>
Свиное жаркое с кожей, прим. 2 кг	160–180	130–160 <sup>4)</sup>
Жаркое из копченой свинины, прим. 1 кг	<b>150–170</b>	<b>60–80</b> <sup>4)</sup>
Рубленый мясной рулет, прим. 1 кг	160–180	60–70 <sup>4)</sup>
Жаркое из телятины, прим. 1,5 кг	<b>180–200</b>	<b>80–100</b> <sup>4)</sup>
Ножка ягненка, прим. 1,5 кг	<b>170–190</b>	<b>90–120</b> <sup>4)</sup>
Спина ягненка, прим. 1,5 кг	170–190	50–60
Птица, 0,8-1,2 кг	<b>180–200</b>	<b>60–70</b>
Птица, ок. 2 кг	<b>170–190</b>	<b>90–110</b>
Птица, фаршированная, ок. 2 кг	<b>170–190</b>	<b>110–130</b>
Птица, ок. 4 кг	<b>160–180</b>	<b>150–180</b>
Рыба куском, прим. 1,5 кг	<b>160–180</b>	<b>35–55</b>





Данные для рекомендованного режима выделены жирным шрифтом.



Значения времени действительны для рабочей камеры без предварительного нагрева.

В целом выбирайте нижнюю температуру из диапазона и проверяйте продукт спустя короткое время.

Указанные температуры относятся к приготовлению в открытой форме. Устанавливайте температуру на 10 °C ниже, если Вы готовите жаркое непосредственно на универсальном противне или на решетке с универсальным противнем.

 1)				 5) [°C]
 [°C]	 [МИН.]	 [°C]	 [МИН.]	
–	–	<b>190–210</b>	<b>110–140</b> 2)	85–95
–	–	200–220	45–55 3)	40–70 6)
<b>140–160</b>	<b>100–120</b> 4)	150–170	100–120 4)	80–90
160–180	110–130 4)	<b>180–200</b>	<b>100–120</b> 4)	80–90
170–190	130–160 4)	<b>190–210</b>	<b>130–160</b> 4)	80–90
<b>160–180</b>	<b>60–80</b> 4)	170–190	80–100 4)	75–80
170–190	60–70 4)	<b>190–210</b>	<b>60–70</b> 4)	75–80
<b>170–190</b>	<b>90–110</b> 4)	190–210	100–120 4)	70–80
<b>170–190</b>	<b>90–120</b> 4)	200–220	90–120 4)	80–85
–	–	<b>190–210</b>	<b>50–60</b>	70–75
<b>190–210</b>	<b>60–70</b>	190–210	60–75	85–90
<b>180–200</b>	<b>90–110</b>	180–200	100–120	85–95
<b>180–200</b>	<b>100–120</b>	180–200	110–130	85–95
<b>170–190</b>	<b>140–170</b>	180–200	150–180	85–90
<b>170–190</b>	<b>35–55</b>	190–210	35–55	75–80

 Конвекция + /  Автоматика жарения /  Конвекция с паром /  Верхний/нижний жар

 Температура /  Время жарения /  Внутренняя температура для пищевого термометра

Используйте в зависимости от высоты жарящегося продукта уровни 1 или 2.

- После фазы нагрева:  
проведите ручную обдавания паром, распределив их по по всей длительности приготовления.
- Сначала готовьте с крышкой. Снимите крышку спустя половину времени приготовления и подлейте прим. 0,5 л. жидкости.
- Предварительно нагрейте рабочую камеру. Выключите, однако, во время фазы нагрева функцию "Быстрый разогрев". Для этого выберите "Расширенная эксплуатация открыть – Быстрый разогрев – выкл".
- Спустя половину времени приготовления подлейте прим. 0,5 л. жидкости.
- При использовании пищевого термометра задайте внутреннюю температуру, которая соответствует продукту.
- Выберите внутреннюю температуру в соответствии с нужной степенью прожаривания:  
с кровью/по-английски: 40–45 °С, средняя: 50–60 °С, хорошо прожаренный: 60–70 °С

# Низкотемпературное приготовление

Этот режим идеален для нежных кусков говядины, свинины, телятины или мяса ягненка, которые должны готовиться до определенной степени прожарки.

Сначала в течение короткого времени равномерно обжарьте кусок мяса со всех сторон при очень высокой температуре.

Затем положите мясо в подогретую рабочую камеру, где оно будет бережно доведено до готовности при низкой температуре в течение длительного времени.

При этом мясо размягчается. Сок внутри него начинает циркулировать и равномерно распределяется вплоть до внешних слоев. В результате получается очень нежное и сочное блюдо.

## Рекомендации

- Используйте только постное мясо без жил и жира. Кости должны быть предварительно удалены.
- Используйте для обжаривания мяса жир с высокой степенью нагрева (напр., сливочное или растительное масло).
- Не накрывайте мясо крышкой в процессе приготовления.

Длительность приготовления составляет ок. 2 - 4 часов и зависит от веса и размеров кусков мяса, а также от желаемой степени готовности и поджаривания.

## Время приготовления/ Внутренняя температура

Мясо	Длительность [мин.]	Внутренняя температура [°C]
Ростбиф		
– "по-английски":	60–90	48
– средняя степень прожарки	120–150	57
– полная степень прожарки:	180–240	69
Филе свинины	120–150	63
Жаркое из свиных* <sup>*</sup>	150–210	68
Спинка теленка* <sup>*</sup>	180–210	63
Спинка ягненка* <sup>*</sup>	90–120	60

\* без костей

## После приготовления

Поскольку температура приготовления и внутренняя температура очень низкие,

- Вы можете сразу нарезать мясо. Время выдержки не требуется.
- результат приготовления не ухудшится, если мясо останется внутри прибора по окончании приготовления. Вы можете легко подержать его в теплом виде до подачи на стол.
- мясо обладает оптимальной температурой. Положите его на подогретые тарелки и сервируйте с горячим соусом, чтобы оно не слишком быстро остыло.

# Низкотемпературное приготовление

## Использование функции

### "Низкотемпературное приготовление"

- Нажмите на "Специальные программы" .
- Нажмите на "Низкотемпературное приготовление".
- Установите температуру.
- Установите внутреннюю температуру.
- Следуйте указаниям на дисплее.

Оставьте при предварительном нагреве решетку и универсальный противень в рабочей камере.

- Пока идет нагрев, хорошо обжарьте мясо со всех сторон на панели конфорок.

 Опасность получения ожогов! Надевайте защитные перчатки при задвигании или вынимании горячей пищи, а также при работах в горячей рабочей камере.

- Как только на дисплее появится "Использовать пищевой термометр", положите мясо на решетку и воткните пищевой термометр так, чтобы датчик температуры примерно оказался в центре продукта.

Следите за указаниями в главе "Жарение - Пищевой термометр".

- Задвиньте решетку и универсальный противень на указанный уровень.

 ТЭН верхнего жара/гриля очень горячий. Опасность обжечься!

- Закройте дверцу.

После завершения работы программы появляется "Процесс закончен" и звучит сигнал, если он включен (см. главу "Установки – Громкость - Звуковые сигналы").

Если мясо, по Вашему мнению, недостаточно готово, Вы можете продолжить процесс приготовления.

# Низкотемпературное приготовление

## Низкотемпературное приготовление с установкой температуры вручную

Используйте универсальный противень с лежащей на нем решеткой.

Не используйте для предварительного нагрева функцию "Быстрый разогрев".

- Задвиньте универсальный противень с решеткой на уровень 1.
- Нажмите на "Верхний/нижний жар" 
- Установите температуру 130 °С.
- Выключите функцию "Быстрый разогрев". Для этого последовательно нажмите на "изменить – Открыть меню расширенных установок – Быстрый разогрев – выкл".
- Предварительно нагрейте рабочую камеру вместе с универсальным противнем и решеткой в течение прим. 15 минут.
- Пока идет нагрев, хорошо обжарьте мясо со всех сторон на панели конфорок.

 Опасность получения ожогов! Надевайте защитные рукавицы при задвигании или вынимании горячей пищи, а также при работах в горячей рабочей камере.

- Положите обжаренное мясо на решетку.
- Нажмите на "изменить".
- Уменьшите температуру до 100 °С.
- Готовьте мясо до конца.

Вы можете установить автоматическое выключение процесса приготовления (см. главу "Расширенная эксплуатация - Установка длительности приготовления").



## Опасность ожогов!

Если Вы готовите на гриле при открытой дверце, то горячий воздух рабочей камеры больше не будет автоматически проходить через охлаждающий вентилятор и охлаждаться. Элементы управления нагреваются.

При приготовлении на гриле закрывайте дверцу.

## Режимы работы

### Гриль большой

Для приготовления на гриле большого количества плоских продуктов (напр., стейков) и для запекания в больших формах.

Весь ТЭН включается и раскаляется докрасна, чтобы производить необходимое инфракрасное излучение.

### Гриль малый

Для приготовления на гриле небольшого количества плоских продуктов (напр., стейков) и для запекания в малых формах.

Только внутренняя часть ТЭНа включается и раскаляется докрасна, чтобы производить необходимое инфракрасное излучение.

### Гриль с обдувом

Для приготовления на гриле продуктов большого диаметра, например, курицы.

ТЭН верхнего жара/гриля и вентилятор включаются попеременно.

## Посуда

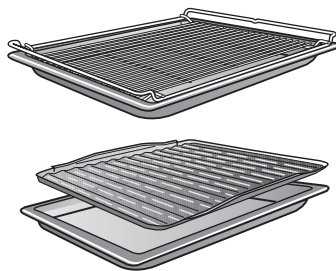

Используйте универсальный противень, положив сверху решетку или противень для гриля (если имеется). Противень для гриля не дает сгорать капающему мясному соку, поэтому сок может быть использован в кулинарных целях.

Не используйте противень для выпекания.

# Приготовление на гриле

## Указания к таблице приготовления на гриле

### Температура 🌡️

В большинстве случаев выбирайте более низкую температуру.

При более высоких температурах, чем указано, мясо станет коричневого цвета, но не будет готово.

Для плоских продуктов в основном рекомендуется установка температуры 275 °С, для продуктов большого диаметра - температура максимум 210 °С.

### Предварительный нагрев

При запекании на гриле необходим предварительный нагрев.

Прогрейте нагревательный элемент верхнего жара/гриля прим. 5 минут при закрытой дверце.

### Уровень 📏

Выберите уровень, в зависимости от толщины продукта.

- Плоский продукт: уровень 2
- Продукт большого диаметра: уровень 1

### Время приготовления на гриле ⌚

- Для плоских ломтиков мяса/рыбы требуется ок. 6–8 минут на одну сторону.  
Более толстым ломтикам необходимо немного большее время на каждую сторону.  
Следите за тем, чтобы толщина ломтиков была одинаковая, тогда

время приготовления на гриле не будет различаться.

- По возможности переверните продукт спустя половину времени приготовления.

### Определение степени готовности

Если Вы хотите установить степень готовности мяса, нажмите на него ложкой.

"по-английски":	Если мясо еще очень эластично, значит внутри оно еще сырое.
средняя степень прожарки:	Если мясо слабо "поддается", значит оно внутри розовое.
полная степень прожарки:	Если мясо почти не "поддается", значит оно полностью готово.

Всегда проверяйте готовность запекаемого продукта по истечении некоторого времени.

### Совет

Если поверхность больших кусков мяса уже сильно подрумянилась, а в центре они еще не готовы, поместите продукт на самый нижний уровень или уменьшите температуру гриля. Тогда поверхность не будет слишком темной.

### Подготовка продуктов для гриля

Быстро сполосните мясо под холодной, проточной водой и осушите его. Не солите ломтики мяса перед запеканием на гриле, т.к. иначе выделится мясной сок.

Постное мясо Вы можете намазать растительным маслом. Не используйте никакие другие жиры, так как они быстро темнеют или дымятся.

Почистите плоскую рыбу и ломтики рыбы и посолите их. Вы можете также сбрызнуть их соком лимона.

### Приготовление на гриле

- Положите решетку или противень для гриля и запекания (если имеется) на универсальный противень.
- Положите сверху продукт.
- Выберите режим работы и температуру.
- Предварительно прогрейте нагревательный элемент верхнего жара/гриля прим. 5 минут при закрытой дверце.

 **Опасность получения ожогов!**  
Надевайте защитные рукавицы при задвигании или вынимании горячей пищи, а также при работах в горячей рабочей камере.

- Установите продукт на соответствующий уровень (см. таблицу приготовления на гриле).
- Закройте дверцу.
- По возможности переверните продукт спустя половину времени приготовления.

# Приготовление на гриле

## Таблица приготовления на гриле





Данные для рекомендованного режима выделены жирным шрифтом.

Предварительно прогревайте ТЭН верхнего жара/гриля прим. 5 минут при закрытой дверце, если нет других указаний.

По возможности переверните продукт спустя половину времени приготовления.

Проверяйте готовность запекаемого продукта через короткое время.

Блюдо, запекаемое на гриле	 <sup>3</sup> <sub>1</sub>	 / 			
		 [°C]	 [мин.]	 [°C]	 [мин.]
<b>Плоский продукт</b>					
Говяжьи стейки	2	275	15–22	<b>220</b>	<b>15–20</b>
Бифбургер <sup>1)</sup>	2	<b>300</b>	<b>17–28</b>	–	–
Шашлык	2	275	25–30	<b>220</b>	<b>25–30</b>
Птица на вертеле, ок. 2кг	2	275	20–25	<b>220</b>	<b>12–16</b>
Стейки из шейки	2	<b>275</b>	<b>18–25</b>	220	17–23
Печень	2	<b>275</b>	<b>8–12</b>	220	12–15
Фрикадельки	2	<b>275</b>	<b>20–25</b>	220	18–22
Сарделька	2	<b>275</b>	<b>12–18</b>	220	13–19
Филе рыбы	2	275	20–25	<b>220</b>	<b>13–18</b>
Форель	2	<b>275</b>	<b>16–20</b>	220	20–25
Тост <sup>1) 2)</sup>	2	<b>300</b>	<b>5–10</b>	220	7–10
Гавайские тосты	2	275	10–15	<b>220</b>	<b>10–15</b>
Помидоры	2	275	6–10	<b>220</b>	<b>8–10</b>
Персики	2	275	6–10	<b>220</b>	<b>15–20</b>
<b>Продукт большого диаметра</b>					
Цыплята, ок. 1,2 кг	1	210	60–70	<b>200</b>	<b>60–70</b>
Свинная ножка, прим. 1 кг	1	–	–	<b>200</b>	<b>95–100</b>
Ростбиф, говяжье филе, прим. 1 кг	2	–	–	<b>250</b>	<b>35–45</b>

 Гриль большой /  Гриль малый /  Гриль с обдувом / <sup>3</sup><sub>1</sub> Уровень /

 Температура /  Время запекания

1) Установки действительны при использовании режима "Гриль большой" , а также для предписанных величин по EN 60350.

2) Не нагревайте предварительно ТЭН верхнего жара/гриля.

## Специальные программы

---

В дополнение к автоматическим программам Ваш духовой шкаф обладает следующими специальными функциями.

■ Нажмите на "Специальные программы" .

В распоряжение предоставляются следующие специальные функции:

- Размораживание
- Сушка
- Разогрев (нагрев порционных блюд)
- Подогрев посуды
- Подъем дрожжевого теста
- Низкотемпературное приготовление  
Эта специальная функция описана в главе "Низкотемпературное приготовление".
- Пицца
- Программа Шаббат

Кроме того, Вы найдете в этой главе информацию по следующим функциям:

- Запекание
- Консервирование
- Замороженные/готовые продукты

# Специальные программы

## Размораживание

Эта программа разработана для бережного размораживания замороженных продуктов.

Вы можете установить температуру от 25 до 50 °C.

- Нажмите на "Специальные программы" .
- Нажмите на "Размораживание".
- При необходимости измените рекомендуемую температуру и установите длительность приготовления.
- Следуйте указаниям на дисплее.

Воздух в рабочей камере будет циркулировать, и замороженный продукт бережно размораживается.

 Опасность заражения сальмонеллами!

При размораживании птицы особенно следите за соблюдением гигиены. Не используйте жидкость, образующуюся при размораживании.

## Рекомендации

- Размораживайте продукт без упаковки на универсальном противне или в миске.
- Для размораживания птицы используйте универсальный противень с лежащей на нем решетке. При этом продукт не будет лежать в жидкости, образующейся при размораживании.

- Мясо, птица и рыба не должны размораживаться полностью перед приготовлением. Достаточно, если продукты подтаят. Их поверхность станет достаточно мягкой, чтобы впитать приправы.

## Время для оттаивания или размораживания

Время зависит от вида и веса замороженного продукта:

Продукт	Вес [г]	Время [мин.]
Курица	800	90–120
Мясо	500	60–90
	1 000	90–120
Сарделька	500	30–50
Рыба	1 000	60–90
Клубника	300	30–40
Масляный пирог	500	20–30
Хлеб	500	30–50

## Сушка

Эта программа была разработана для традиционного консервирования посредством сушки (вяления).

Вы можете установить температуру от 80 до 100 °С.

Главным условием является то, чтобы фрукты и овощи были свежими, вызревшими и без помятостей.

■ Подготовьте продукты, предназначенные для сушки.

– Яблоки очистите от кожуры, если необходимо. Выньте сердцевину и нарежьте яблоки кольцами толщиной прим. 0,5 см.

– Из слив удалите косточки, если необходимо.

– Груши очистите от кожуры и сердцевины, нарежьте на ломтики.

– Бананы очистите и нарежьте кружками.

– Грибы почистите, нарежьте половинками или ломтиками.

– Петрушку или укроп освободите от толстых стеблей.

■ Равномерно разложите продукты на универсальном противне.

Вы можете также использовать решетку или перфорированный противень Гурмэ, если он имеется.

■ Нажмите на "Специальные программы" .

■ Нажмите на "Сушка".

■ При необходимости измените рекомендуемую температуру и уста-

новите длительность приготовления.

■ Следуйте указаниям на дисплее.

Продукт	Время сушки
Фрукты	2–8 часов
Овощи	3–8 часов
Зелень*	50–60 Минут

\* Так как в этой программе включен вентилятор, используйте для сушки зелени режим Верхний/нижний жар  с температурой 80–100 °С.

■ Уменьшите температуру, если в рабочей камере образуются капли воды.

 Опасность получения ожога!  
Надевайте защитные перчатки, когда вынимаете продукт, предназначенный для сушки.

■ Дайте остыть высушенным фруктам или овощам.

Сухофрукты должны быть полностью сухими, но мягкими и эластичными. При разламывании или разрезании не должен выступать сок.

■ Храните их в хорошо закрытых стеклянных или жестяных банках.

# Специальные программы

## Разогрев

Эта программа была разработана для разогревания порционных блюд и работает с использованием влажности.

Выбрать можно:

- Стейк с овощами
- Стейк с картофелем
- Стейк с клецками
- Стейк с макаронами
- Рыба с овощами
- Рыба с картофелем
- Овощная запеканка
- Макаронная запеканка
- Макароны с соусом
- Пицца
- Рагу с соусом

Используйте термостойкую посуду.

- Поставьте разогреваемое блюдо на решетку, не накрывая.
- Нажмите на "Специальные программы" .
- Нажмите на "Разогрев" и при установите степень нагрева.
- Следуйте указаниям на дисплее.

 **Опасность получения ожога!**  
Надевайте защитные рукавицы, когда вынимаете посуду.  
Снизу на посуде могут образоваться отдельные капли конденсата.

## Подогрев посуды

Эта программа была разработана для подогревания посуды.

Вы можете установить температуру от 50 до 80 °С.

Используйте термостойкую посуду.

- Задвиньте решетку на уровень 1 и поставьте на нее подогреваемую посуду.
- Нажмите на "Специальные программы" .
- Нажмите на "Подогревать посуду".
- При необходимости измените рекомендуемую температуру и установите длительность приготовления.
- Следуйте указаниям на дисплее.

 **Опасность получения ожога!**  
Надевайте защитные рукавицы, когда вынимаете посуду.

- Выньте подогретую посуду.
- Выключите духовой шкаф.



### Подъем дрожжевого теста

Эта программа была разработана для подъема дрожжевого теста без использования влажности.

Вы можете установить температуру от 30 до 50 °C.

- Нажмите на "Специальные программы" .
- Нажмите на "Подъем дрожжевого теста".
- При необходимости измените рекомендуемую температуру и установите длительность приготовления.
- Следуйте указаниям на дисплее.

Если Вы хотите для подъема дрожжевого теста использовать влажность, то обратитесь к соответствующей автоматической программе.

### Пицца

Эта программа была разработана для выпекания пиццы.

Вы можете установить температуру от 160 до 250 °C.

- Нажмите на "Специальные программы" .
- Нажмите на "Пицца".
- При необходимости измените рекомендуемую температуру и установите длительность приготовления.
- Следуйте указаниям на дисплее.



# Специальные программы

## Программа Шаббат

Программа Шаббат служит для поддержки религиозных обычаев.

После выбора программы Шаббат выберите режим работы и температуру.

Выполнение программы начинается только благодаря открытию и закрытию дверцы:

- Спустя ок. 5 минут начинается процесс приготовления в режиме "Верхний/нижний жар"  или "Нижний жар" .
- Духовой шкаф нагревается до установленной температуры и держит эту температуру максимально в течение 72 часов.
- Освещение рабочей камеры отсутствует (также при открытии дверцы).

Если выбрано "Установки – Освещение – вкл", освещение в процессе выполнения программы остается включенным.

- На дисплее постоянно высвечивается "Программа Шаббат".
- Индикация текущего времени отсутствует.

Выполняющаяся программа Шаббат не может быть изменена или сохранена в списке "Персональные программы".

Процесс может быть прерван только, если духовой шкаф будет выключен.

## Использование программы Шаббат

- Нажмите на "Специальные программы" .
- Нажмите на "Программа Шаббат".
- Нажмите на нужный режим работы.

Если работает таймер, то программа Шаббат не может быть запущена.

- Установите температуру.
- Нажмите на "ОК".

Теперь духовой шкаф готов к применению.

На дисплее появляется "Программа Шаббат"  и индикация установленной температуры.

- Если Вы хотите начать процесс приготовления, то откройте дверцу.
- Поместите продукт в рабочую камеру.
- Закройте дверцу.

Нагрев рабочей камеры включается через 5 минут.

Если Вы хотите преждевременно прервать программу:

- Коснитесь кнопки "Вкл/Выкл"  или подождите, пока духовой шкаф не выключится автоматически.

## Запекание



Режим "Запекание" предназначен для приготовления запеканок и graten с хрустящей корочкой.

Вы можете установить температуру от 100 до 250 °С.

- Нажмите на "Режимы работы" .
- Нажмите на "Запекание" и при необходимости измените рекомендуемую температуру.
- Следуйте указаниям на дисплее.

В таблице приведены некоторые примеры использования.

Блюдо	 [°C]	 <sup>3</sup> <sub>1</sub>	 [мин.]
Лазанья	190	1	45–60
Картофельный graten	180	1	55–65
Овощная запеканка	180	1	55–65
Макаронная запеканка	190	1	40–50

 температура / <sup>3</sup><sub>1</sub> уровень /  время приготовления

При приготовлении по другим рецептам Вы можете ориентироваться на данные температуры и времени для режима "Конвекция + ".

# Специальные программы

## Консервирование

### Емкости для консервирования

 Опасность получения травм! В закрытых консервных жестяных банках при их нагреве возникает избыточное давление, вследствие чего они могут лопнуть.

Не используйте духовой шкаф для кипячения и нагрева жестяных консервных банок.

Используйте только специальные стеклянные банки, имеющиеся в продаже:

- банки для консервирования,
- банки с винтовой крышкой.

### Консервирование овощей и фруктов

Мы рекомендуем для этого режим "Конвекция +" .

Данные относятся к 6 банкам емкостью 1 л.

- Задвиньте универсальный противень на уровень 1 и поставьте на него банки.
- Выберите режим "Конвекция +"  и температуру 150–170 °С.
- Подождите до начала бурления, т.е. когда в банках будут равномерно подниматься пузырьки.

Своевременно понизьте температуру, чтобы не переварить продукт.

### Фрукты/огурцы

- Установите самую низкую температуру из диапазона, как только бурление в банках станет заметным. После этого оставьте банки на 25–30 минут в теплой рабочей камере.

### Овощи

- Уменьшите температуру до 100 °С, как только образование пузырьков в банках станет заметным.

	Длительность консервирования [мин.]
<b>Спаржа, морковь</b>	60–90
<b>Горох, фасоль</b>	90–120

- После консервирования установите самую низкую температуру из диапазона, и оставьте банки на 25–30 минут в теплой рабочей камере.

### После консервирования

 Опасность получения ожога! Надевайте защитные рукавицы, когда вынимаете банки.

- Выньте банки из рабочей камеры.
- Накройте их полотенцем и оставьте стоять прим. 24 часа в месте, где нет сквозняков.
- Затем проверьте, что все банки закрыты.

### Замороженные готовые продукты

#### Рекомендации

##### Пироги, пицца, багеты

- Выпекайте эти замороженные продукты на решетке с бумагой для выпечки. Противень для выпечки или универсальный противень могут при приготовлении этих продуктов так сильно деформироваться, что их нельзя будет достать в горячем состоянии из рабочей камеры. С каждым последующим применением деформация будет увеличиваться.
- Выбирайте более низкую температуру из рекомендуемых на упаковке.

##### Картофель фри, крокеты и т.п.

- Эти замороженные продукты Вы можете готовить на противне для выпечки или универсальном противне. При этом для их бережного приготовления используйте бумагу для выпечки.
- Выбирайте более низкую температуру из рекомендуемых на упаковке.
- Несколько раз переворачивайте продукт во время готовки.

#### Приготовление

Продукты, прошедшие бережную кулинарную обработку, полезны для Вашего здоровья.

Пироги, пиццу, картофель фри и т. п. следует запекать до золотистого, но не до темно-коричневого цвета.

- Выберите рекомендуемые режим работы и температуру (см. данные на упаковке).
- Предварительно нагрейте рабочую камеру.
- Поместите продукт на уровень, рекомендуемый на его упаковке, в подогретую рабочую камеру.
- Проверяйте готовность продукта через более короткое время, чем рекомендовано на упаковке.

**Совет:** Для некоторых замороженных готовых продуктов имеются также автоматические программы (см. главу "Автоматические программы").

# Данные для испытательных институтов

## Блюда для испытаний согласно EN 60350

Блюдо	Противни / форма	Режим работы	🌡️ [°C]	📏 <sup>3</sup> <sub>1</sub>	⌚ [мин.]	Предварительный нагрев
Печенье (8.4.1)	1 противень		140 <sup>2)</sup>	2	30–50	нет
	2 противня <sup>1)</sup>		140 <sup>2)</sup>	1+2	30–50	нет
	1 противень		160 <sup>2)</sup>	2	15–30	да
Небольшие кексы (8.4.2)	1 противень		150 <sup>2)</sup>	2	25–35	нет
	2 противня		140 <sup>2)</sup>	1+2	25–30	да
	1 противень		160 <sup>2) 6)</sup>	2	20–30	да
Торт из бисквита с добавлением воды (8.5.1)	Разъемная форма Ø 26 см <sup>3)</sup>		185 <sup>2)</sup>	2	22–30	нет
	Разъемная форма Ø 26 см <sup>3) 4)</sup>		150–180 <sup>2) 6)</sup>	2	20–45	да
Яблочный пай (8.5.2)	Разъемная форма Ø 20 см <sup>3)</sup>		160 <sup>2)</sup>	2	80–105	нет
	Разъемная форма Ø 20 см <sup>3)</sup>		180 <sup>2)</sup>	1	80–100	нет
Поджаривание тостов (9.1)	Решетка		300	2	5–10	нет
Разогрев на гриле бифбургера (9.2)	Решетка на универсальном противне		300	2	1 сторона: да, 5 мин 10-16 нут 2-я сторона: 7-12	

Конвекция+ / Верхний/нижний жар / Гриль большой

🌡️ Температура / 📏<sup>3</sup><sub>1</sub> уровень / ⌚ время выпекания

- 1) Вынимайте противни из прибора в разное время, если до истечения указанного времени выпечка уже достаточно подрумянится.
- 2) Выключите во время фазы нагрева функцию "Быстрый разогрев". Для этого выберите "Расширенная эксплуатация открыть – Быстрый разогрев – выкл".
- 3) Поставьте форму для выпекания на решетку.
- 4) В целом выбирайте нижнюю температуру из диапазона и проверяйте продукт спустя короткое время.
- 5) После выбора режима работы и температуры дополнительно выберите "Расширенная эксплуатация открыть – Crisp function – вкл".
- 6) Выключите катализатор, см. главу "Установки - Катализатор").

### Класс энергоэффективности

Класс энергоэффективности определяется по EN 50304.

**Класс энергоэффективности: A**

Используемый режим работы: Конвекция+

Особые указания по проведению: Снимите телескопических направляющих FlexiClip. Выключите катализатор, см. главу "Установки - Катализатор").

 **Опасность получения ожогов!**  
Нагревательные элементы должны быть выключены. Дайте также остыть рабочей камере.

 **Опасность получения травм!**  
Пар из пароструйного очистителя может попасть на детали, находящиеся под напряжением, и вызвать короткое замыкание. Никогда не используйте для очистки духового шкафа пароструйный очиститель.

Все поверхности могут окраситься или изменить свой внешний вид, если будут использоваться неподходящие чистящие средства.  
В частности, может быть повреждена фронтальная панель духового шкафа из-за очистителей духовки и средств удаления накипи. Сразу удаляйте остатки чистящих средств.  
На всех поверхностях могут легко образовываться царапины. На стеклянных поверхностях царапины могут привести к разрушению стекла.

- средства для растворения накипи на фронтальной панели духового шкафа,
- абразивные чистящие средства (например, абразивный порошок, пасту, пемзу),
- чистящие средства, содержащие растворитель,
- средства для чистки поверхностей из нержавеющей стали,
- чистящие средства для посудомоечных машин,
- очиститель для стекла,
- средства для очистки стеклокерамических варочных поверхностей,
- жесткие губки и щетки (например, для чистки кастрюль, использованные губки с остатками абразивных чистящих средств),
- очиститель от грязи,
- острые металлические скребки,
- стальное волокно,
- точечную очистку с применением механических средств,
- средства для чистки духовых шкафов\*,
- губки из стальных спиралей\*.

### Неподходящие чистящие средства

Чтобы не повредить поверхности, не используйте при очистке

- чистящие средства, содержащие соду, аммиак, кислоту или хлориды,

\* разрешены для удаления сложных загрязнений на эмали с покрытием PerfectClean.

## Чистка и уход

Если загрязнения воздействуют некоторое продолжительное время, то при стечении определенных обстоятельств их невозможно будет удалить.

Неоднократное пользование прибором без промежуточной очистки может усложнить ее проведение.

Рекомендуется сразу удалять загрязнения.

За исключением пищевого термометра принадлежности не подходят для мытья в посудомоечной машине.

### Рекомендации

- Загрязнения остатками фруктового сока и теста, образующиеся при использовании плохо закрывающихся форм для выпекания, рекомендуется удалять, пока духовка еще немного теплая.
- Для более удобной очистки Вы можете разобрать и демонтировать дверцу, снять боковые решетки с телескопическими направляющими FlexiClip (если имеются), а также откинуть вниз ТЭН верхнего жара/гриля.

### Нормальные загрязнения

По всему контуру рабочей камеры для герметизации внутренней стороны дверцы имеется уплотнительная прокладка из стекловолокна, которую можно повредить, если ее тереть или скрести.

По возможности не чистите эту деталь.

- Рекомендуется удалять нормальные загрязнения сразу с использованием теплой воды, бытового моющего средства и чистой губки или чистой, влажной салфетки из микрофибры.
- Тщательно удаляйте остатки моющих средств чистой водой. Это особенно важно при очистке деталей с покрытием PerfectClean, так как остатки средств снижают качество антипригарного эффекта.
- В заключение протрите поверхности насухо мягкой салфеткой.

### Пищевой термометр

Пищевой термометр подходит для мытья в посудомоечной машине.



### Сложные загрязнения (кроме телескопических направляющих FlexiClip)

Из-за пролитых фруктовых соков или пригоревших остатков пищи на эмалированных поверхностях могут образоваться цветные или матовые пятна. Они не влияют на потребительские свойства. Не пытайтесь удалить подобные пятна в каждом случае. Используйте только описанные вспомогательные средства.



- Удаляйте пригоревшие остатки скребком для стекла или мягкой проволочной губкой.
- При наличии очень стойких загрязнений на покрытии PerfectClean наносите средство для чистки духовых шкафов Miele на холодные поверхности. Оставьте его для воздействия согласно указаниям на упаковке.

Средства для духовых шкафов других производителей можно наносить только на холодные поверхности максимум на 10 минут.

- Дополнительно Вы можете использовать после воздействия средства жесткую сторону губки для мытья посуды.
- Тщательно удалите остатки чистящего средства чистой водой и вытрите поверхности насухо.

# Чистка и уход

## Очистка рабочей камеры с помощью пиролиза

Вместо того, чтобы очистить вручную, Вы можете очистить рабочую камеру пиролизом  

При пиролизе рабочая камера нагревается до 400 °С. Имеющиеся загрязнения расщепляются под воздействием высоких температур и превращаются в пепел.

Вы можете использовать три степени пиролиза различной продолжительности.

Выберите

- степень 1 при легких загрязнениях,
- степень 2 при средних загрязнениях,
- степень 3 при сильных загрязнениях.

После начала пиролитической очистки дверца будет автоматически заблокирована.

Она снова откроется только после окончания пиролиза.

Вы можете также запустить пиролиз с отсрочкой времени, чтобы, например, использовать выгодные ночные тарифы на электроэнергию.

После пиролиза Вы можете просто удалить остатки (например, пепла), которые могут образоваться в зависимости от загрязненности рабочей камеры.

## Подготовка к очистке пиролизом

Из-за воздействия высоких температур при пиролизе могут быть повреждены не предназначенные для пиролиза принадлежности. Вынимайте все принадлежности, не предназначенные для пиролиза, из рабочей камеры, прежде чем начинать пиролиз. Это относится также к дополнительно приобретаемым принадлежностям, не предназначенным для пиролиза.

Следующие принадлежности предназначены для пиролиза и могут остаться в рабочей камере во время очистки с помощью пиролиза:

- боковые направляющие,
- телескопические направляющие FlexiClip HFC72
- решетка HBBR72.

■ Выньте не предназначенные для пиролиза принадлежности.

■ Задвиньте решетку на самый верхний уровень.

Грубые загрязнения в рабочей камере могут привести к сильному образованию дыма и к отключению пиролиза.

■ Удаляйте грубые загрязнения из рабочей камеры, прежде чем начинать пиролиз.

### Запуск пиролиза



Опасность ожога!

При пиролитической очистке фронтальная панель духового шкафа нагревается сильнее, чем при его обычном использовании. Не разрешайте детям прикасаться к духовому шкафу во время пиролиза.

- Нажмите на Уход
- Нажмите на "Пиролиз".
- Выберите ступень пиролиза в соответствии со степенью загрязнения.
- Нажмите на "ОК".

Следуйте указаниям на дисплее.

- Нажмите на "ОК".

#### "Запустить сразу"

Чтобы сразу запустить очистку пиролизом:

- Нажмите на "Запустить сразу".
- Нажмите на "ОК".

Начинается пиролиз.

Дверца автоматически блокируется. Затем автоматически включаются нагрев рабочей камеры и охлаждающий вентилятор.

Освещение рабочей камеры во время пиролиза не включается.

Появится оставшееся время пиролиза. Его нельзя изменить.

Если Вы ранее установили время для таймера, то по истечении этого времени раздастся сигнал, замигает и начнется отсчет времени вперед.

Как только Вы коснетесь звуковой и оптический сигналы выключаются.

#### "Запустить позднее"

Чтобы запустить пиролитическую очистку позднее:

- Нажмите на "Запустить позднее".
- Установите момент времени, когда пиролиз должен начаться.
- Нажмите на "ОК".

Дверца автоматически блокируется.

На дисплее появляется "Запуск в" и установленное время запуска. До начала выполнения пиролиза Вы можете заново установить время запуска и завершения пиролиза через пункт меню "изменить".

Как только наступит момент запуска, автоматически включатся нагрев рабочей камеры и охлаждающий вентилятор, и на дисплее появится отсчет остающегося времени до окончания процесса..

# Чистка и уход

## По окончании пиролиза

Как только отсчет времени подойдет к 0:00, на дисплее появляется указание, что дверца будет разблокирована.

Как только дверца разблокируется,

- появляется сообщение "процесс закончен",
- звучит сигнал, если он включен (см. главу "Установки – Громкость - Звуковой сигнал").

### ■ Выключите духовой шкаф.

Акустический и оптический сигналы отключаются.



**Опасность ожога!**

Удалите остатки загрязнений (если имеются) после пиролиза только, когда рабочая камера остынет.

### ■ Очистите рабочую камеру после пиролиза от имеющихся остатков (например, пепла), которые могут образоваться в зависимости от загрязненности рабочей камеры.

Большую часть остатков Вы можете удалить теплой водой, бытовым моющим средством и чистой губчатой салфеткой или чистой, влажной салфеткой из микрофибры.

В зависимости от степени загрязненности на внутреннем стекле дверцы может образоваться видимое отложение. Вы можете удалить его губкой для мытья посуды, скребком для стекла и мяг-

кой проволочной губкой и бытовым моющим средством.

### ■ После пиролиза несколько раз вытяните, после того, как остынут, направляющие FlexiClip.

## Обратите внимание:

- По всему контуру рабочей камеры для герметизации внутренней стороны дверцы имеется уплотнительная прокладка из стекловолокна, которую можно повредить, если ее тереть или скрести.  
По возможности не чистите эту деталь.
- После очистки на телескопических направляющих FlexiClip могут оставаться изменения окраски или белесые места. Потребительские качества от этого не пострадают.
- Из-за выкипания сока от фруктов на эмалированных поверхностях могут образоваться стойкие изменения цвета. Они не ухудшают качеств эмали. Не пытайтесь непременно удалить эти пятна.

### Прерывание пиролиза

После прерывания пиролиза дверца прибора остается заблокированной, пока температура в рабочей камере не опустится ниже 280 °С.

Следующие события приводят к прерыванию пиролиза

– Вы выключаете духовой шкаф.

На дисплее появится "Выключить прибор?".

■ Нажмите на "да", если Вы хотите прервать процесс пиролиза.

Дверца будет разблокирована, как только температура в рабочей камере опустится ниже 280 °С, и духовой шкаф выключится..

■ Нажмите на "нет", если Вы хотите продолжить процесс пиролиза.

Процесс пиролиза продолжится.

– Перебой в электроснабжении.

После восстановления электропитания на дисплее появляется сообщение "Процесс прерван".

Дверца будет разблокирована, как только температура в рабочей камере опустится ниже 280 °С.

Звучит сигнал, если он включен (см. главу "Установки – Громкость - Звуковой сигнал").

На дисплее появляется "Процесс завершен".

■ Коснитесь символа ↩.

■ Повторите запуск пиролиза.

# Чистка и уход

## Снятие дверцы

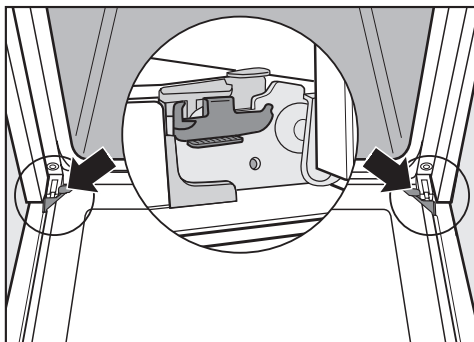

Дверца соединена с шарнирами с помощью держателей.

Прежде чем Вы снимете дверцу с этих держателей, Вам нужно сначала разблокировать фиксирующие скобы на обоих дверных шарнирах.

- Полностью откройте дверцу.

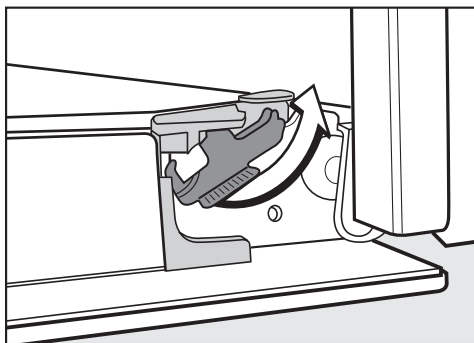

- Разблокируйте скобы, повернув их до упора.

Никогда не тяните дверцу горизонтально с держателей, так как они могут удариться о духовой шкаф.

Никогда не тяните дверцу с держателей за ручку, так как она может сломаться.

- Закройте дверцу до упора.



- Возьмитесь за дверцу по бокам и снимите ее с держателей, направляя вверх. Проследите за тем, чтобы при этом она не перекосилась.

### Демонтаж дверцы

Дверца представляет собой открытую систему из четырех стеклянных панелей, частично имеющих теплоотражающее покрытие.

В процессе работы воздух дополнительно подается через дверцу, таким образом внешнее стекло остается прохладным.

Если в промежутке между стеклянными панелями образуются загрязнения, Вы можете разобрать дверцу, чтобы очистить внутренние стороны.

В результате появления царапин стекло дверных панелей может разрушиться.

Не применяйте для очистки дверных панелей абразивные средства, жесткие губки или щетки, а также острые металлические скребки.

Учитывайте также при чистке этих панелей указания по очистке фронтальной стороны духового шкафа.

Отдельные стороны дверных панелей имеют разное покрытие. Стороны, обращенные к рабочей камере, имеют теплоотражающее покрытие.

Следите за тем, чтобы после очистки стеклянные панели были вставлены в правильном положении.

Поверхность алюминиевых профилей повреждается очистителями для духовых шкафов. Чистите эти детали только теплой водой, бытовым моющим средством и чистой губкой или чистой, влажной салфеткой из микрофибры.

Храните демонтированные дверные панели в надежном месте, чтобы они не разбились.

## Чистка и уход

 **Опасность получения травм!**  
Всегда снимайте дверцу, прежде чем ее демонтировать.

- Положите внешнее стекло дверцы на стол с мягким покрытием (например, кухонным полотенцем), чтобы избежать образования царапин. При этом целесообразно, чтобы ручка была рядом с краем стола. Таким образом, стекло будет лежать ровно и не сможет разбиться при чистке.

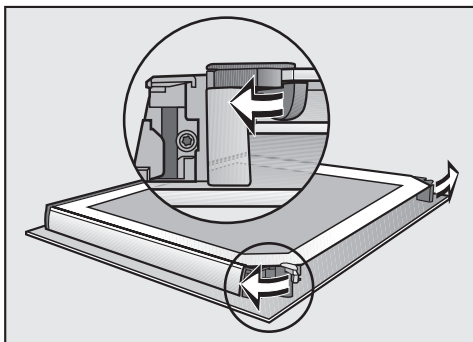

- Откройте оба стопора дверных стекол, повернув их наружу.

Демонтируйте друг за другом внутреннее стекло и оба средних стекла дверцы:

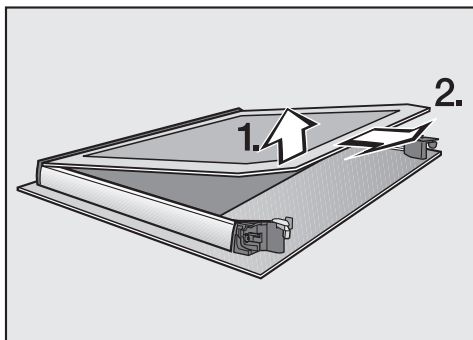

- Приподнимите **слегка** внутреннее стекло дверцы и выньте его из пластиковой кромки.

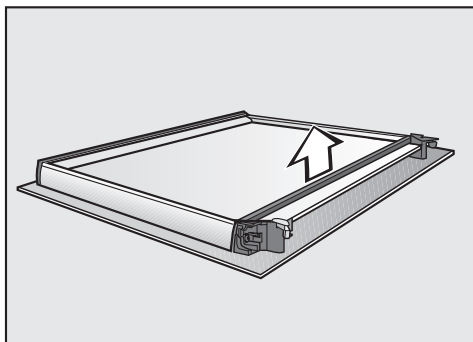

- Снимите уплотнение.



Затем тщательно снова соберите дверцу:

Оба средних дверных стекла идентичны. Для ориентации и правильного встраивания на стеклах напечатан материальный номер.

- Вставьте нижнюю из двух средних стеклянных панелей со всех сторон так, чтобы материальный номер можно было прочесть (т.е. не в зеркальном отражении).

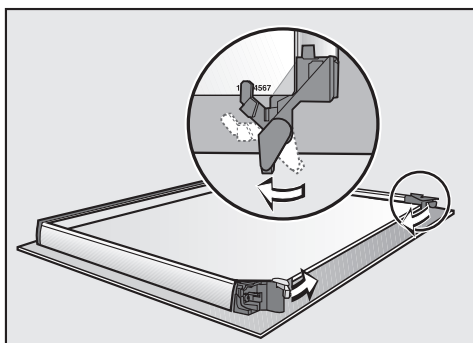

- Стопоры дверных панелей поверните вовнутрь так, чтобы они находились на нижней из двух средних панелей.
- Вставьте верхнюю из двух средних панелей со всех сторон так, чтобы материальный номер можно было прочесть (т.е. не в зеркальном отражении). Панель должна лежать на стопорах.

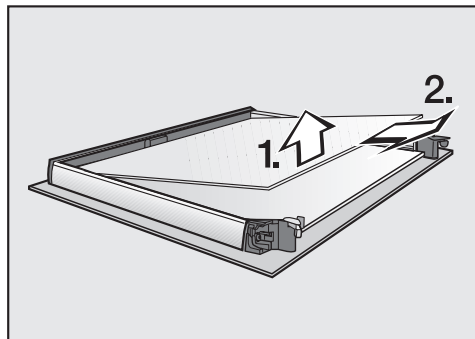

- Слегка приподнимите верхнее из двух средних стекол и вытяните его.

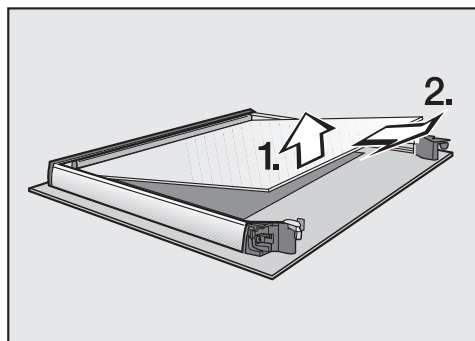

- Слегка приподнимите нижнее из двух средних стекол и вытяните его.
- Очистите стекла дверцы и другие детали теплой водой, бытовым моющим средством и чистой губчатой салфеткой или чистой, влажной салфеткой из микрофибры.
- Протрите детали насухо мягкой салфеткой.

## Чистка и уход

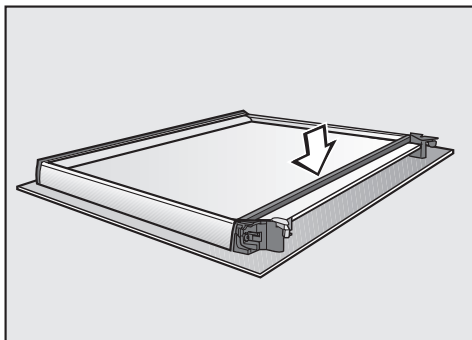

- Вставьте уплотнение.

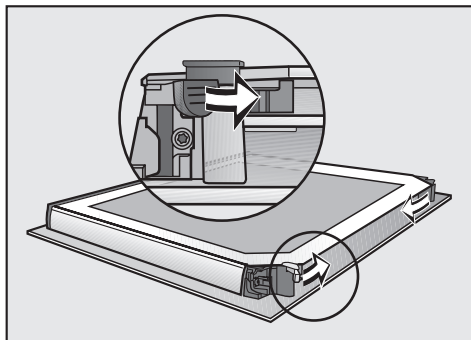

- Закройте оба стопора дверных стекол, повернув их вовнутрь.

Дверца снова смонтирована.

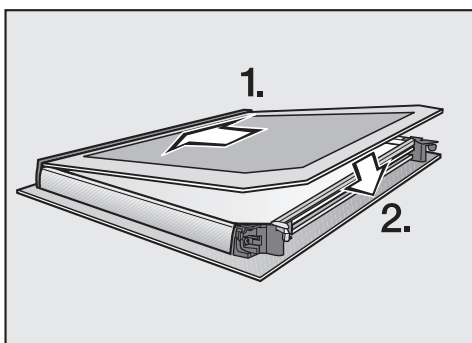

- Вставьте внутреннее стекло дверцы (стороной с матовым печатным рисунком вниз) в пластиковую планку и положите его между стопорами.

### Монтаж дверцы

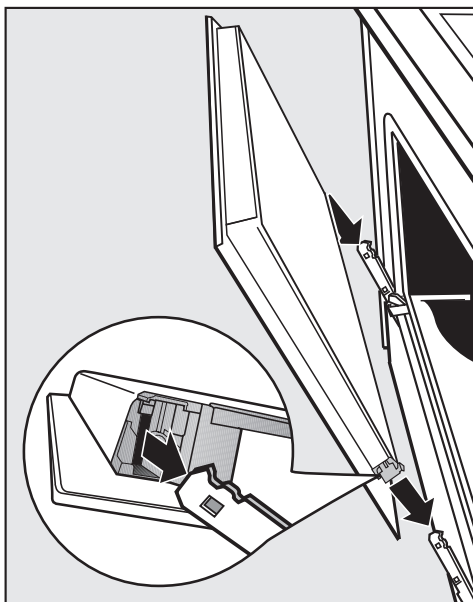

- Возьмитесь за дверцу по бокам и наденьте ее на держатели шарниров.

Проследите за тем, чтобы при этом она не перекосилась.

- Полностью откройте дверцу.

Обязательно снова заблокируйте фиксирующие скобы, так как иначе дверца может соскочить с держателей и получить повреждения.

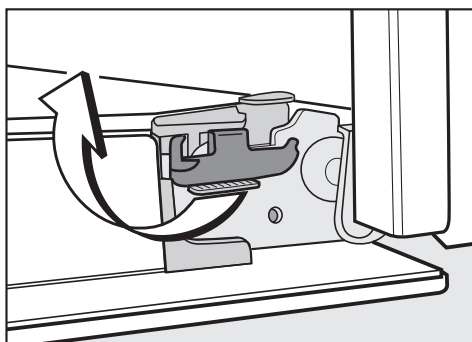

- Чтобы заблокировать скобы, поверните их до упора в горизонтальное положение.

## Чистка и уход

### Снятие боковой решетки с направляющими FlexiClip

 Опасность получения травм!  
Никогда не пользуйтесь духовым шкафом без боковых направляющих.

Вы можете снять боковые решетки вместе с телескопическими направляющими FlexiClip (если имеются).

Если Вы перед этим хотите разобрать направляющие FlexiClip отдельно, следуйте указаниям в главе "Оснащение - Установка и демонтаж направляющих FlexiClip".

 Опасность получения ожогов!  
Нагревательные элементы должны быть выключены. Дайте также остыть рабочей камере.

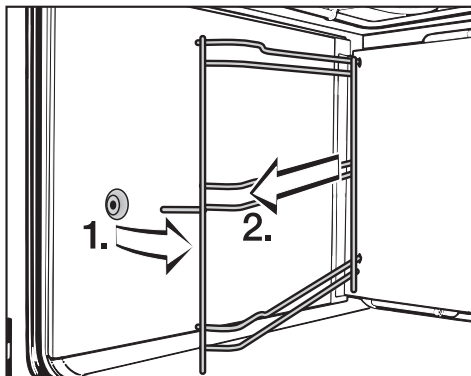

- Вытяните боковые направляющие впереди из крепежа (1.) и снимите их (2.).

**Установка** выполняется в обратной последовательности.

- Тщательно выполняйте установку деталей.

### Опускание нагревательного элемента верхнего жара/гриля

 Опасность получения ожогов! Нагревательные элементы должны быть выключены. Дайте также остыть рабочей камере.

- Демонтируйте боковые направляющие.

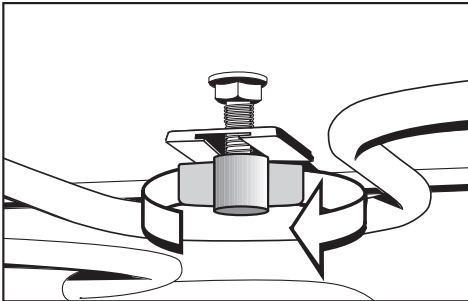

- Ослабьте барашковую гайку.

Никогда не нажимайте на ТЭН верхнего жара/гриля силой.

- Осторожно откиньте вниз ТЭН верхнего жара/гриля.

Теперь Вы можете почистить потолок рабочей камеры.

- Откиньте ТЭН верхнего жара/гриля вверх и снова затяните барашковую гайку.
- Установите боковые направляющие.

# Чистка и уход

---

## Очистка от накипи испарительной системы

### Момент времени для процесса очистки от накипи

Испарительную систему нужно регулярно, в зависимости от жесткости воды, очищать от накипи.

Очистку от накипи Вы можете проводить в любой момент времени.

После определенного количества приготовлений автоматически запрашивается очистка от накипи, чтобы сохранить безупречное функционирование.

На дисплее появляется убывающий отсчет последних десяти процессов приготовления до очистки от накипи. После этого использование режимов работы и автоматических программ с использованием влажности будет заблокировано.

Оно снова станет возможным только, когда Вы проведете очистку от накипи.

Все другие режимы работы и автоматические программы Вы можете использовать дальше.

## Протекание процесса очистки от накипи

Процесс очистки от накипи длится около 90 минут и происходит в несколько ступеней:

1. Подготовка процесса очистки от накипи
2. Всасывание жидкости для очистки от накипи
3. Фаза воздействия
4. Промывание 1
5. Промывание 2
6. Промывание 3
7. Выпаривание остатков воды

## Подготовка процесса очистки от накипи

Для очистки от накипи используйте прилагаемые таблетки от накипи. Они были специально разработаны, чтобы оптимизировать процесс очистки. Пополнить запас таблеток Вы можете в любой точке продаж Miele или в сервисной службе Миле.

Другие средства могут повредить духовой шкаф

Следите за совместимостью средств для очистки от накипи. В противном случае духовой шкаф может быть поврежден.

После очистки от накипи очищайте рабочую камеру, чтобы не осталось средства для очистки от накипи.

Чтобы Вам не пришлось держать емкость со средством от накипи под трубкой для залива, в Вашем приборе предусмотрен пластиковый шланг с вакуумной присоской.

Вам понадобится емкость вместимостью ок. 1 л.

## Проведение очистки от накипи

1 Нажмите на "Чистка и уход" (⊙).

2 Нажмите на "Удаление накипи".

Если режим работы "Конвекция с паром" (☁) и автоматические программы с использованием влажности уже были заблокированы, то Вы можете сразу запустить процесс очистки от накипи выбором "ОК".

3 Задвиньте противень до упора на верхний уровень для сбора средства от накипи во время очистки. Подтвердите указание нажатием на "ОК".

4 Растворите полностью таблетку от накипи в 600 мл холодной водопроводной воды.

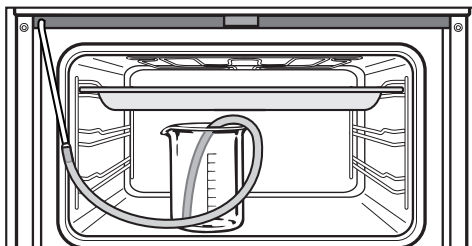

5 Поставьте емкость со средством от накипи на дно рабочей камеры.

## Чистка и уход

---

6 Закрепите шланг на конце трубки для залива. Расположите другой конец пластикового шланга у дна емкости и закрепите шланг в емкости с помощью вакуумной присоски.

7 Закройте дверцу.

8 Нажмите на "ОК".

Начинается процесс всасывания. Слышен звук работы насоса.

Вы можете в любое время прервать или снова продолжить процесс всасывания выбором "Стоп" или "Старт".

Фактически всосанное количество средства от накипи может быть меньше, чем требуемое, таким образом в емкости останется вода.

Появляется указание, что процесс всасывания завершен.

9 Нажмите на "ОК".

Наступает **фаза воздействия**. Вы можете следить за ходом процесса во времени.

10 Откройте дверцу.

11 Оставьте емкость вместе с соединением шланга к заливной трубке в рабочей камере и долейте еще прим. 300 мл, т.к. в процессе воздействия система всасывает еще немного жидкости.

12 Закройте дверцу.

Примерно, за 5 минут система всосет еще раз немного жидкости. Слышен звук работы насоса.

Во время всего процесса освещение рабочей камеры и охлаждающий вентилятор остаются включенными.

В конце фазы воздействия звучит сигнал, если он включен (см. главу "Установки – Громкость - Звуковой сигнал").



**После фазы воздействия** испарительную систему нужно промыть, чтобы удалить остатки средства от накипи.

Для этого необходимо прокачать через систему ок. 1 л свежей воды и слить в универсальный противень.

Появляются указания по подготовке процесса промывания.

- 13 Выньте универсальный противень с собранным средством от накипи, опорожните его и снова задвиньте на верхний уровень.
- 14 Выньте пластиковый шланг из емкости.
- 15 Выньте емкость, основательно ее промойте и налейте в нее ок. 1 л свежей водопроводной воды.
- 16 Установите емкость снова в рабочую камеру, укрепите шланг на емкости и закройте дверцу..
- 17 Нажмите на "ОК".

Начинается процесс всасывания для **первого промывания**.

Вода проходит через испарительную систему и сливается на противень.

Появляются указания по подготовке **второго процесса промывания**.

- 18 Выньте универсальный противень с собранной водой, опорожните его и снова задвиньте на верхний уровень.
- 19 Выньте пластиковый шланг из емкости и налейте в емкость ок. 1 л свежей водопроводной воды.
- 20 Установите емкость снова в рабочую камеру, укрепите шланг на емкости и закройте дверцу.
- 21 Нажмите на "ОК".
- 22 Для проведения **третьего промывания** действуйте таким же образом.

Оставьте противень с собранной после третьего промывания водой в рабочей камере на время выпаривания остатка воды.

## Чистка и уход

- 23 Подтвердите указание, что процесс всасывания закончен, с помощью "ОК".

После третьего промывания начинается **выпаривание остатка воды**.

Водяной пар может привести к сильным ожогам.  
Никогда не открывайте дверцу во время выпаривания остатка воды.

- 24 Выньте емкость и шланг из рабочей камеры.

- 25 Закройте дверцу.

- 26 Нажмите на "ОК".

Включается нагрев рабочей камеры и появляется индикация длительности выпаривания остатка воды.

Длительность автоматически корректируется в зависимости от фактически имеющегося количества оставшейся воды.

В конце процесса выпаривания остатка воды появляются указания по очистке рабочей камеры после удаления от накипи.

- 27 Нажмите на "ОК".

На дисплее появляется "Процесс завершен".

- 28 Коснитесь символа ↵, чтобы попасть в главное меню.

 Опасность получения ожога!  
Дайте сначала остыть рабочей камере и принадлежностям, прежде чем начинать очистку.

- 29 Выньте универсальный протирень с собранной жидкостью и затем очистите остывший прибор от влаги и остатков средства очистки от накипи.

Закройте дверцу только, когда рабочая камера просохнет.

Большинство проблем, которые могут возникнуть во время ежедневной эксплуатации прибора, Вы сможете устранить самостоятельно. В этом Вам поможет приведенная ниже таблица.



Обратитесь в сервисную службу, если Вы не сможете найти или устранить причину проблемы.

### Опасность получения травм!

В результате неправильно выполненных работ по монтажу, техобслуживанию и ремонту могут возникнуть серьезные риски для пользователя, за которые фирма Miele не несет ответственности.

Только специалисты, авторизованные фирмой Miele, могут проводить работы по монтажу, техобслуживанию, а также ремонту.

Никогда не открывайте самостоятельно корпус духового шкафа.

Проблема	Причина и устранение
Дисплей не светится.	<p>Выключена индикация текущего времени. Индикация текущего времени появляется только после включения духового шкафа.</p> <p>Вы можете включить постоянную индикацию текущего времени (см. главу "Установки – Текущее время – Индикация").</p>
	<p>Отсутствует электропитание духового шкафа.</p> <ul style="list-style-type: none"> <li>■ Проверьте, сработал ли предохранитель на распределительном щите. Обратитесь к специалисту-электрику или в сервисную службу.</li> </ul>
После включения духового шкафа на дисплее появляется "Блокировка включения  .	<p>Блокировка включения  активирована.</p> <p>Для возможности начать готовить Вы можете ее отключить касанием сенсорной кнопки рядом с "ОК" в течение, минимум, 6-ти секунд.</p> <p>Вы можете совсем отключить блокировку включения (см. главу "Установки – Блокировка включения ").</p>



## Что делать, если ...?

---

Проблема	Причина и устранение
Рабочая камера не нагревается.	<ul style="list-style-type: none"><li>■ Проверьте, не выбран ли для демо-режима статус "вкл". (см. главу "Установки - Демо-режим").</li></ul> <p>Если включен демонстрационный режим, то хотя духовым шкафом можно управлять, однако, нагрев рабочей камеры не работает.</p> <ul style="list-style-type: none"><li>■ Деактивируйте демо-режим.</li></ul>
На дисплее появляется сообщение "Неисправность в сети - Процесс прерван".	<p>Электроснабжение было кратковременно нарушено, поэтому процесс приготовления прервался.</p> <ul style="list-style-type: none"><li>■ Выключите духовой шкаф.</li></ul> <p>Запустите процесс приготовления снова.</p>
На дисплее высвечивается 12:00.	<p>Электроснабжение было отключено более 200 часов.</p> <ul style="list-style-type: none"><li>■ Установите текущее время и дату заново.</li></ul>
На дисплее появляется сообщение "Максимальная длительность работы достигнута".	<p>Духовой шкаф был включен слишком длительное время. Сработало защитное отключение.</p> <ul style="list-style-type: none"><li>■ Выберите "ОК". Удалите сообщение "Процесс завершен" касанием ↵. После этого духовой шкаф снова готов к работе.</li></ul>
На дисплее появляется  "Ошибка XX".	<p>Это проблема, которую Вы не сможете устранить самостоятельно.</p> <ul style="list-style-type: none"><li>■ Обратитесь в сервисную службу.</li></ul>

Проблема	Причина и устранение
На дисплее появляется индикация "Не выполняется блокировка дверцы".	<p>Не срабатывает блокировка дверцы для пиролизической очистки.</p> <ul style="list-style-type: none"><li>■ Выключите и снова включите духовой шкаф. Затем заново запустите нужный процесс пиролиза.</li></ul> <p>Если повторяется индикация кода ошибки, обратитесь в сервисную службу.</p>
На дисплее появляется индикация "Не выполняется разблокировка дверцы".	<p>Не открывается блокировка дверцы для пиролизической очистки.</p> <ul style="list-style-type: none"><li>■ Выключите и снова включите духовой шкаф.</li></ul> <p>Если дверца останется заблокированной, обратитесь в сервисную службу.</p>
На дисплее появляется сообщение "Нет сигнала от пищевого термометра, измените его положение в рабочей камере".	<p>Пищевой термометр больше не распознается.</p> <ul style="list-style-type: none"><li>■ Измените место пищевого термометра в продукте.</li></ul> <p>Если пищевой термометр все же не распознается, то он неисправен. Приобретите новый пищевой термометр в специализированном магазине Miele.</p>

## Что делать, если ...?

Проблема	Причина и устранение
После выбора функции "Очистка от накипи" появляется сообщение "Эта функция в настоящее время не доступна".	Испарительная система повреждена. ■ Обратитесь в сервисную службу.
После выбора автоматической программы появляется сообщение "Управление влажностью неисправно - Автоматические программы выполняются без конвекции с паром".	Испарительная система повреждена. ■ Обратитесь в сервисную службу.  Вы можете пользоваться автоматическими программами без использования влажности.
После выбора режима работы "Конвекция с паром"  появляется сообщение "Управление влажностью неисправно - Конвекция с паром не доступна".	Испарительная система повреждена. ■ Обратитесь в сервисную службу.  ■ Используйте вместо режима "Конвекция с паром"  режим "Конвекция +"  .
В процессе приготовления с использованием влажности не всасывается вода.	■ Проверьте, не выбран ли для демо-режима статус "вкл". (см. главу "Установки - Демо-режим").  Если включен демонстрационный режим, то хотя духовым шкафом можно управлять, однако, насос испарительной системы не работает.  ■ Деактивируйте демо-режим.
По окончании процесса приготовления слышен шум от работы.	После окончания процесса приготовления охлаждающий вентилятор остается включенным (см. главу "Установки – Остаточный ход охлаждающего вентилятора").

Проблема	Причина и устранение
Духовой шкаф выключился самостоятельно.	<p>Духовой шкаф автоматически выключается для экономии электроэнергии, если после включения духового шкафа или по завершении процесса приготовления в течение определенного времени не следует дальнейших установок.</p> <p>■ Снова включите духовой шкаф.</p>
Пирог/выпечка еще не готовы спустя время, указанное в таблице выпекания.	<p>Выбранная температура не соответствует данным рецепта.</p> <p>■ Выберите температуру согласно рецепту.</p>
	<p>Количество компонентов не соответствует данным рецепта.</p> <p>■ Проверьте, был ли Вами изменен рецепт. Из-за увеличения содержания жидкости или яиц тесто становится более влажным и требует более длительного времени на выпекание.</p>
Пирог/выпечка подрумянился неравномерно.	<p>Неправильно выбраны температура или уровень размещения.</p> <p>Некоторая разница в подрумяненности есть всегда. Если же эта разница очень большая, проверьте, правильно ли выбраны температура и уровень размещения.</p>
	<p>Материал или цвет формы для выпекания не соответствуют режиму работы.</p> <p>Для режима Верхний/нижний жар  не очень хорошо подходят светлые или блестящие формы. Используйте матовые, темные формы.</p>
	<p>Установка для катализатора слишком высокая. Высокие установки могут привести для нежной выпечки, например, бисквита, к различиям в степени подрумянивания.</p> <p>Установите катализатор на более низкую степень снижения запаха или выключите его совсем (см. главу "Установки - Катализатор").</p>

## Что делать, если ...?

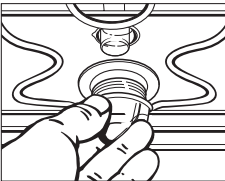
Проблема	Причина и устранение
Освещение рабочей камеры выключается через короткое время.	<p>Освещение рабочей камеры настроено на заводе таким образом, что оно выключается спустя 15 секунд.</p> <p>Эту заводскую установку Вы можете изменить (см. главу "Установки – Освещение").</p>
Верхнее освещение рабочей камеры не включается.	<p>Галогенная лампа не исправна.</p> <div data-bbox="378 448 1044 576" style="border: 1px solid gray; padding: 5px;"><p>Опасность получения ожогов! Нагревательные элементы должны быть выключены. Дайте также остыть рабочей камере.</p></div> <ul style="list-style-type: none"><li>■ Отключите духовой шкаф от электросети. Для этого выньте вилку из розетки или выключите предохранитель на электрощитке.</li></ul> <div data-bbox="400 703 624 884" style="text-align: center;"></div> <ul style="list-style-type: none"><li>■ Выверните плафон лампы вращением на четверть оборота влево и вытяните его вместе с уплотнительным кольцом вниз из корпуса.</li><li>■ Замените галогенную лампу (Osram 66725 AM/A, 230 В, 25 Вт, G9).</li><li>■ Снова вставьте плафон лампы с уплотнительным кольцом в корпус и закрепите его вращением вправо.</li><li>■ Снова подключите духовой шкаф к электросети.</li></ul>

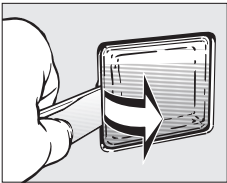

Проблема	Причина и устранение
Боковое освещение рабочей камеры не включается.	<p data-bbox="376 236 773 264">Галогенная лампа не исправна.</p> <div data-bbox="376 276 1044 408" style="border: 1px solid gray; padding: 5px;"><p data-bbox="395 300 1025 392">Опасность получения ожогов! Нагревательные элементы должны быть выключены. Дайте также остыть рабочей камере.</p></div> <ul data-bbox="376 427 997 520" style="list-style-type: none"><li>■ Отключите духовой шкаф от электросети. Для этого выньте вилку из розетки или выключите предохранитель на электрощитке.</li></ul> <div data-bbox="404 528 630 711" style="text-align: center;"></div> <ul data-bbox="376 727 1031 1040" style="list-style-type: none"><li>■ Выньте боковые направляющие.</li><li>■ Высвободите плафон лампы из рамки с помощью ключа, поставляемого в комплекте.</li><li>■ Замените галогенную лампу (Osram 66725 AM/A, 230 В, 25 Вт, G9).</li><li>■ Вставьте плафон лампы в держатель и установите боковые направляющие.</li><li>■ Снова подключите духовой шкаф к электросети.</li></ul>

# Сервисная служба и гарантия качества

---

## Сервисная служба

При неисправностях, которые Вы не можете устранить самостоятельно, обращайтесь, пожалуйста, в сервисную службу Miele по телефону:

– Москва (495) 745 89 90

или

– 8 800 200 29 00.

Телефоны сервисных центров Miele Вы найдете в главе "Контактная информация".

Сервисной службе необходимо сообщить номер модели и заводской номер Вашего прибора.

Эти данные указаны на типовой табличке, которую можно увидеть при открытой дверце прибора на фронтальной раме.

## Сертификат (только для РФ)

ТС RU C-DE.AЯ46.B.59128  
с 24.07.2013 по 23.07.2018

Соответствует требованиям

Технического регламента  
Таможенного союза ТР ТС 004/2011  
"О безопасности низковольтного оборудования"; ТР ТС 020/2011  
"Электromагнитная совместимость  
технических средств"

## Условия гарантии и гарантийный срок

Гарантийный срок составляет 2 года.

Подробную информацию об условиях гарантии Вы найдете в разделе "Гарантия качества товара".

## Нижеследующая информация актуальна только для Украины:

соответствует требованиям  
"Технического регламента ограничения использования некоторых небезопасных веществ в электрическом и электронном оборудовании (2002/95/EC)"

Постановление Кабинета Министров Украины от 03.12.2008 № 1057

 **Опасность получения травм!**  
Подключение прибора к электросети должно осуществляться квалифицированным специалистом-электриком, который хорошо знает и тщательно соблюдает принятые в данной стране инструкции предприятий электроснабжения и дополнения к ним.

Неправильно выполненные работы по монтажу, техобслуживанию и ремонту могут быть причиной серьезной опасности для пользователя, за которую фирма Miele ответственности не несет.

Подключение должно осуществляться только с электропроводке с заземлением, выполненной согласно существующим нормам.

Рекомендуется **подключение к розетке**, так как это облегчает отключение от электросети в случае сервисного обслуживания.

Если для пользователя розетка более не доступна или предусмотрено **стационарное подключение**, то при монтаже необходимо установить устройство отключения от сети для каждого полюса.

В качестве такого устройства служат выключатели с расстоянием между контактами не менее 3 мм. К ним относятся линейные выключатели, предохранители и контакторы (EN 60335).

## Данные подключения

Необходимые данные подключения Вы сможете найти на типовой табличке, которая видна на фронтальной раме при открытой дверце.

Эти данные должны совпадать с параметрами электросети.

При обращении в компанию Miele, пожалуйста, указывайте:

- обозначение модели,
- заводской номер,
- данные подключения (сетевое напряжение/частота/максимальная потребляемая мощность).

При изменении подключения или замене сетевого кабеля необходимо использовать кабель типа H 05 VV-F соответствующего сечения.

# Электроподключение

---

## Дополнительно для Украины

Внимание! Это изделие сконструировано для подключения к сети переменного тока с защитным (третьим) проводом заземления (зануления), которое соответствует требованиям п.7.1 "Правил устройства электроустановок".

Для Вашей безопасности подключайте прибор только к электросети с защитным заземлением (занулением). Если Ваша сеть или розетка не имеет защитного заземления (зануления), обратитесь к квалифицированному специалисту.

Не переделывайте штепсельную вилку и не используйте переходные устройства.

**ПОМНИТЕ! ПРИ ПОДКЛЮЧЕНИИ К СЕТИ БЕЗ ЗАЩИТНОГО ЗАЗЕМЛЕНИЯ (ЗАНУЛЕНИЯ) ВОЗМОЖНО ПОРАЖЕНИЕ ЭЛЕКТРИЧЕСКИМ ТОКОМ!**

### **Духовой шкаф**

Духовой шкаф оснащен соединительным трехжильным проводом длиной 1,7 м с вилкой для подключения к сети переменного тока 230 В, 50 Гц.

Номинал предохранителя 16 А.

Прибор должен подключаться только к розетке с защитным контактом, смонтированной согласно предписаниям.

Данные о максимальной потребляемой мощности: см. типовую табличку.

# Размерные эскизы для встраивания

## Размеры прибора и выреза в шкафу

Указанные размеры приводятся в мм.

### Встраивание в шкаф под столешницей

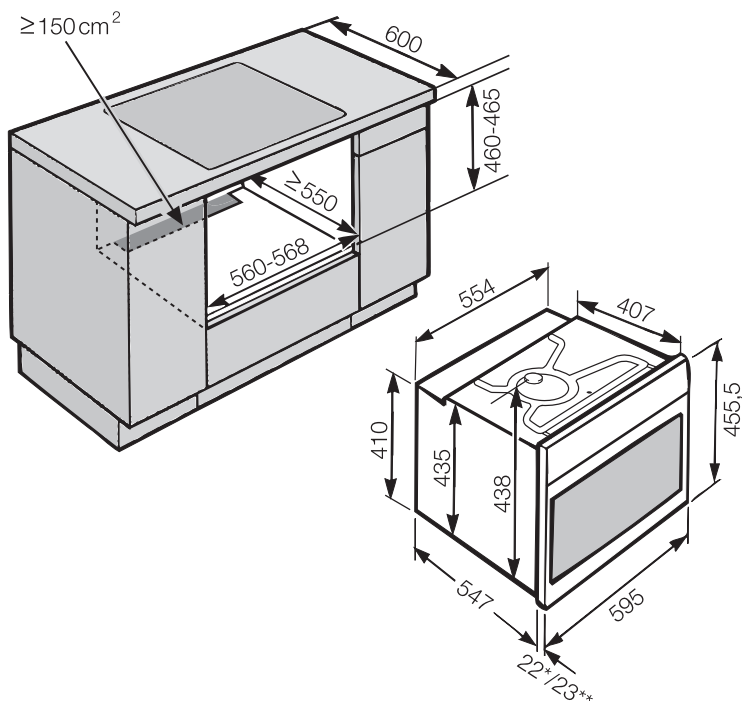

\* Духовые шкафы со стеклянным фронтом

\*\* Духовые шкафы с металлическим фронтом

# Размерные эскизы для встраивания

## Встраивание в высокий шкаф

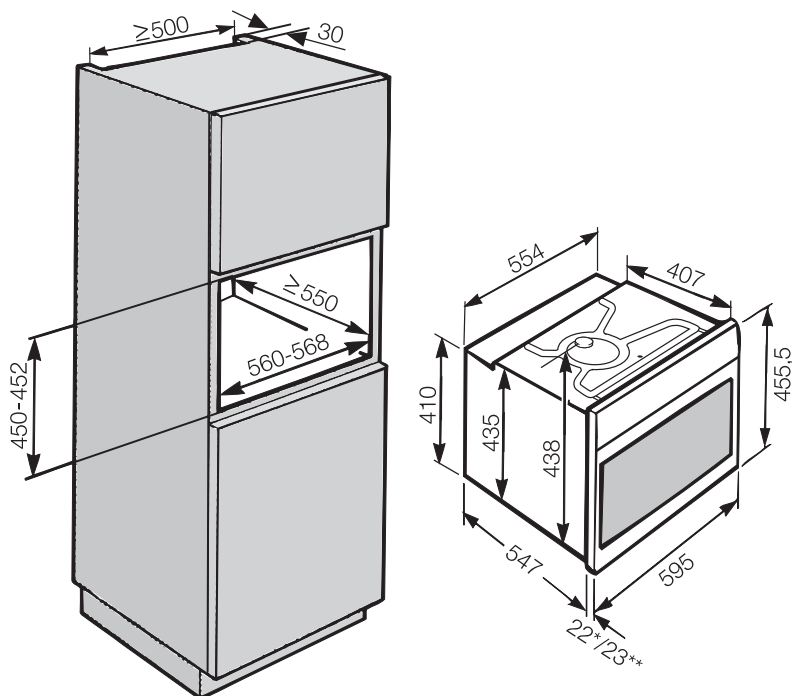

\* Духовые шкафы со стеклянным фронтом

\*\* Духовые шкафы с металлическим фронтом

# Размерные эскизы для встраивания

## Детальные размеры фронта духового шкафа

Указанные размеры приводятся в мм.

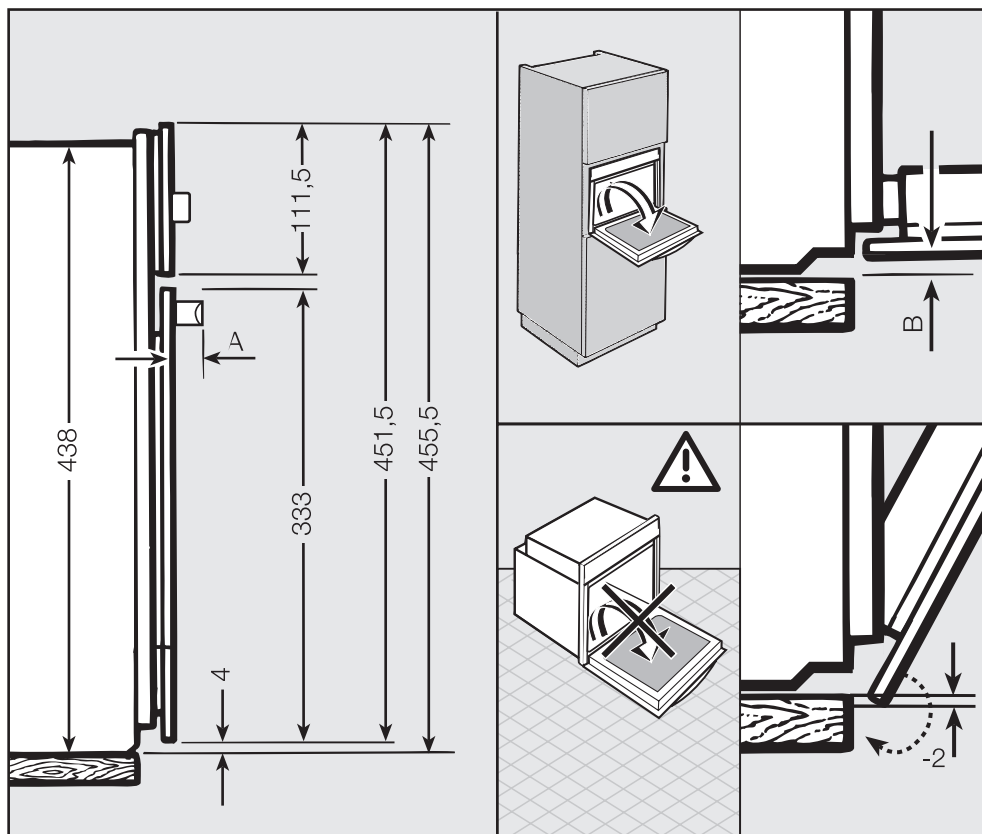

**A** H68xx: 42 мм

**B** Духовые шкафы со стеклянным фронтом: 2,2 мм

Духовые шкафы с металлическим фронтом: 1,2 мм



 Духовой шкаф может использоваться для эксплуатации только после встраивания.

Для безупречной работы духового шкафа требуется достаточный приток охлаждающего воздуха.

Поэтому обратите внимание при встраивании на то, чтобы

- в окружающей мебели не монтировалась задняя стенка.
- промежуточное дно, на которое устанавливается духовой шкаф, не прилегло к стене.
- никакие термозащитные планки не монтировались у боковых стенок мебельного шкафа.

Кроме того, необходимый охлаждающий воздух не должен слишком нагреваться другими источниками тепла (например, печами, работающими от твердого топлива).

## Перед встраиванием

- Удостоверьтесь, что сетевая розетка обесточена.

## Встраивание духового шкафа

- Подключите духовой шкаф к сети.

Дверца может получить повреждение, если нести духовой шкаф за ручку дверцы.

Для переноса прибора используйте выемки по бокам корпуса.

Рекомендуется перед встраиванием прибора снять дверцу (см. главу "Чистка и уход - снятие дверцы") и вынуть принадлежности. Духовой шкаф станет легче для задвигания его в мебельный шкаф, и Вы не сможете его случайно взять за ручку дверцы.

- Задвиньте духовку в шкаф для встраивания и выровняйте ее.
- Откройте дверцу, если Вы ее не демонтировали.

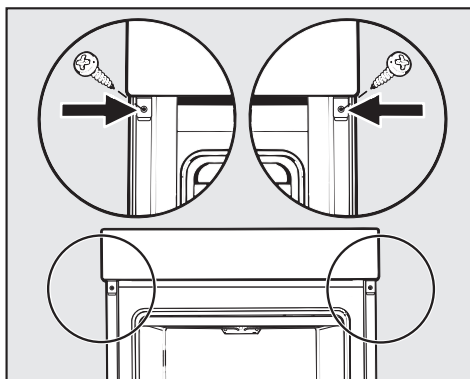

- Прикрепите духовку прилагаемыми шурупами к боковым стенкам шкафа.
- Снова установите дверцу (см. главу "Чистка и уход - встраивание дверцы").



## Уважаемый покупатель!

Гарантийный срок на бытовую технику, ввезенную на территорию страны приобретения через официальных импортеров составляет 24 месяца, при условии использования изделия исключительно для личных, семейных, домашних и иных нужд, не связанных с осуществлением предпринимательской деятельности.

На аксессуары и запасные части, приобретаемые отдельно, не в составе основного товара, гарантийный срок не устанавливается.

Гарантийный срок исчисляется с даты передачи товара покупателю. Пожалуйста, во избежание недоразумений, сохраняйте документы, подтверждающие передачу товара (товарные накладные, товарные чеки и иные документы, подтверждающие передачу товара в соответствии с требованиями действующего законодательства) и предъявляйте их сервисным специалистам при обращении за гарантийным обслуживанием.

В течение гарантийного срока Вы можете реализовать свои права на безвозмездное устранение недостатков изделия и удовлетворение иных установленных законодательством требований потребителя в отношении качества изделия, при условии использования изделия по назначению и соблюдения требований по установке, подключению и эксплуатации изделия, изложенных в настоящей инструкции.

В случае выполнения подключения третьими лицами сохраняйте документы, свидетельствующие об оплате и выполнении услуг по установке и подключению.

Внимание! Каждое изделие имеет уникальный заводской номер. Заводской номер позволяет установить дату производства изделия и его комплектацию. Называйте заводской номер изделия при обращении в сервисную службу Miele, это позволит Вам получить более быстрый и качественный сервис.

В случае устранения сервисной службой Miele неполадок оборудования в период действия гарантийного срока посредством замены детали указанного оборудования, клиент обязан вернуть представителю сервисной службы демонтированную деталь по окончании ремонта (в момент устранения неполадки оборудования).

## **Сервисная служба Miele оставляет за собой право отказать в гарантийном обслуживании в случаях:**

В случае устранения сервисной службой Miele неполадок оборудования в период действия гарантийного срока посредством замены детали указанного оборудования, клиент обязан вернуть представителю сервисной службы демонтированную деталь по окончании ремонта (в момент устранения неполадки оборудования).

Гарантийное обслуживание не производится в случаях:

- Обнаружения механических повреждений товара;
- Неправильного хранения и/или небрежной транспортировки;
- Обнаружения повреждений, вызванных недопустимыми климатическими условиями при транспортировке, хранении и эксплуатации;
- Обнаружения следов воздействия химических веществ и влаги;
- Несоблюдения правил установки и подключения;
- Несоблюдения требований инструкции по эксплуатации;
- Обнаружения повреждений товара в результате сильного загрязнения;
- Обнаружения повреждений в результате неправильного применения моющих средств и расходных материалов или использования не рекомендованных производителем средств по уходу;
- Обнаружения признаков разборки, ремонта и иных вмешательств лицами, не имеющими полномочий на оказание данных услуг;
- Включения в электрическую сеть с параметрами, не соответствующими ГОСТу, ДСТУ;
- Повреждений товара, вызванных животными или насекомыми;
- Противоправных действий третьих лиц;

# Гарантия качества товара

---

- Действий непреодолимой силы (пожара, залива, стихийных бедствий и т.п.);
- Нарушения функционирования товара вследствие попадания во внутренние рабочие объемы посторонних предметов, животных, насекомых и жидкостей.

## **Гарантийное обслуживание не распространяется на:**

- работы по регулировке, настройке, чистке и прочему уходу за изделием, оговоренные в настоящей Инструкции по эксплуатации;
- работы по замене расходных материалов (элементов питания, фильтров, лампочек освещения, мешков-пылесборников, и т.д.), оговоренные в настоящей Инструкции по эксплуатации.

## **Недостатками товара не являются:**

- запах нового пластика или резины, издаваемый товаром в течение первых дней эксплуатации;
- изменение оттенка цвета, глянца частей оборудования в процессе эксплуатации;
- шумы (не выходящие за пределы санитарных норм), связанные с принципами работы отдельных комплектующих изделий, входящих в состав товара:
  - вентиляторов
  - масляных/воздушных доводчиков дверей
  - водяных клапанов
  - электрических реле
  - электродвигателей
  - ремней
  - компрессоров
- шумы, вызванные естественным износом (старением) материалов:
  - потрескивания при нагреве/охлаждении
  - скрипы
  - незначительные стуки подвижных механизмов
- необходимость замены расходных материалов и быстроизнашивающихся частей, пришедших в негодность в результате их естественного износа.

## **Сервисные центры Miele**

Сервисная сеть Miele включает в себя собственные сервисные центры в Москве, Санкт-Петербурге, Киеве и Алматы, региональных сервисных специалистов Miele и партнерские сервисные центры в регионах. Со списком городов, в которых представлен сервис Miele, Вы можете ознакомиться на интернет-сайте компании:

**для России:** [www.miele.ru](http://www.miele.ru)

**для Украины:** [www.miele.ua](http://www.miele.ua)

**для Казахстана:** [www.miele.kz](http://www.miele.kz)

В случае необходимости сервисной поддержки просим обращаться по телефонам "Горячей линии", указанным на странице **Контактная информация о Miele**.

# Контактная информация о Miele

---

По всем вопросам, связанным с приобретением техники, приобретением дополнительных принадлежностей и расходных материалов, а также в случае необходимости сервисной поддержки просим обращаться по телефону "Горячей линии".

## **Российская Федерация**

Горячая линия для РФ 8-800-200-29-00 (звонок бесплатный на всей территории РФ)

E-mail: [service@miele.ru](mailto:service@miele.ru)

Internet: [www.miele.ru](http://www.miele.ru)

Адрес ООО Миле СНГ

125284 Москва,

Ленинградский проспект, 31А, стр.1

Адрес филиала ООО Миле СНГ в г. Санкт-Петербурге

197046 Санкт-Петербург

Петроградская наб., 18 а

## **Украина**

ООО "Миле"

ул. Жилианская 48, 50А, Киев, 01033 БЦ "Прайм"

Тел. 0 800 500290 (звонок со стационарного телефона на территории Украины бесплатный)

(044) 496 03 00

Факс (044) 494 22 85

E-mail: [info@miele.ua](mailto:info@miele.ua)

Internet: [www.miele.ua](http://www.miele.ua)

## **Республика Казахстан**

ТОО "Миле"

050059, г. Алматы Проспект Аль-Фараби, 13

Тел. (727) 311 11 41

Факс (727) 311 10 42

Горячая линия 8-800-080-53-33

E-mail: [info@miele.kz](mailto:info@miele.kz)

Internet: [www.miele.kz](http://www.miele.kz)

## **Другие страны СНГ**

По всем вопросам приобретения дополнительных принадлежностей и расходных материалов, а также в случае необходимости сервисной поддержки, просим обращаться к продавцу, у которого Вы приобрели это изделие.

Внимание!

Условия гарантии в данных странах (в силу местного законодательства) могут быть иными.

Уточнить условия гарантии можно у продавца.

Контактные данные продавцов в странах СНГ можно получить в контактном центре

ООО Миле СНГ

Тел. +7 (495) 745 89 90

Факс + 7 (495) 745 89 84

E-mail: [info@miele.ru](mailto:info@miele.ru)

## Авторские права и лицензии

---

Для управления прибором фирма Miele использует программное обеспечение.

Необходимо соблюдать авторско-правовые полномочия фирмы Miele и соответствующих поставщиков программного обеспечения (например, Adobe).

Miele и его поставщики сохраняют за собой всяческие права на компоненты программного обеспечения.

В особенности, запрещены:

- копирование и распространение,
- внесение изменений и создание производных продуктов и модификаций,
- декомпиляция, преобразование, разделение на части и прочие изменения содержания программного обеспечения.

Этот продукт содержит программное обеспечение Adobe® Flash® Player по лицензии компании Adobe Systems Incorporated, Adobe Macromedia Software LLC. Adobe и Flash являются зарегистрированными товарными знаками компании Adobe Systems Incorporated.

В программное обеспечение интегрированы также компоненты, на которые распространяется Универсальная общественная лицензия (GNU), а также другие лицензии Open Source.

Вы можете получить обзор интегрированных компонентов Open Source вместе с копией соответствующей лицензии на сайте [www.miele.com/device-software-licences](http://www.miele.com/device-software-licences) после ввода названия необходимого Вам продукта.

Фирма Miele передает исходный код для всех компонентов программного обеспечения, имеющего Универсальную общественную лицензию GNU и сопоставимые лицензии Open Source.

Для получения такого исходного кода отправьте электронное сообщение по адресу [info@miele.com](mailto:info@miele.com).

# Miele

Производитель:

Миле & Ци. КГ, Карл-Миле-штрассе, 29, 33332 Гютерсло, Германия  
Miele & Cie. KG, Carl-Miele-Straße 29, 33332 Gütersloh, Deutschland

Изготовлено на заводе:

Миле & Ци. КГ, Карл-Миле-платц, 1, 59302, Ольде, Германия  
Miele & Cie. KG, Carl-Miele-Platz 1, 59302 Oelde, Deutschland

Импортеры:

ООО Миле СНГ  
Российская Федерация и  
страны СНГ  
125284 Москва,  
Ленинградский пр-т, д. 31а, стр. 1  
Телефон: (495) 745 8990  
8 800 200 2900  
Телефакс: (495) 745 8984

ООО "Миле"  
ул. Жилианская 48, 50А  
01033 Киев, Украина  
Телефон: + 38 (044) 496 0300  
Телефакс: + 38 (044) 494 2285

Internet: [www.miele.ua](http://www.miele.ua)  
E-mail: [info@miele.ua](mailto:info@miele.ua)



Internet: [www.miele.ru](http://www.miele.ru)  
E-mail: [info@miele.ru](mailto:info@miele.ru)

ТОО Миле  
Казахстан  
050059, г. Алматы  
Проспект Аль-Фараби, 13  
Тел. (727) 311 11 41  
8-800-080-53-33  
Факс (727) 311 10 42



[www.miele-shop.com](http://www.miele-shop.com)

# EAC

H6800BP



ru - RU, UA, KZ

M.-Nr. 09 665 500 / 02