

**Libretto di Istruzioni**  
**Instructions Manual**  
**Manuel d'Instructions**  
**Bedienungsanleitung**  
**Gebruiksaanwijzing**  
**Manual de instrucciones**  
**Manual de Instruções**  
**Руководство по эксплуатации**  
**Bruksanvisning**

***KQ45X***

## INDICE

IT

CONSIGLI E SUGGERIMENTI .....	4
CARATTERISTICHE .....	5
INSTALLAZIONE .....	6
USO .....	9
MANUTENZIONE .....	10

## INDEX

EN

RECOMMENDATIONS AND SUGGESTIONS .....	12
CHARACTERISTICS .....	13
INSTALLATION .....	14
USE .....	17
MAINTENANCE .....	18

## SOMMAIRE

FR

CONSEILS ET SUGGESTIONS .....	20
CARACTERISTIQUES .....	21
INSTALLATION .....	22
UTILISATION .....	25
ENTRETIEN .....	26

## INHALTSVERZEICHNIS

DE

EMPFEHLUNGEN UND HINWEISE .....	28
CHARAKTERISTIKEN .....	29
MONTAGE .....	30
BEDIENUNG .....	33
WARTUNG .....	34

## INHOUDSOPGAVE

NL

ADVIEZEN EN SUGGESTIES .....	36
EIGENSCHAPPEN .....	37
INSTALLATIE .....	38
GEbruik .....	41
ONDERHOUD .....	42

## ÍNDICE

ES

CONSEJOS Y SUGERENCIAS .....	44
CARACTERÍSTICAS .....	45
INSTALACIÓN .....	46
USO .....	49
MANTENIMIENTO .....	50

## ÍNDICE

PT

CONSELHOS E SUGESTÕES .....	52
CARACTERÍSTICAS .....	53
INSTALAÇÃO .....	54
UTILIZAÇÃO .....	57
MANUTENÇÃO .....	58

## УКАЗАТЕЛЬ

RU

СОВЕТЫ И РЕКОМЕНДАЦИИ .....	60
ХАРАКТЕРИСТИКИ .....	61
УСТАНОВКА .....	62
ЭКСПЛУАТАЦИЯ .....	65
УХОД .....	66

## INNEHÅLL

SE

REKOMMENDATIONER OCH TIPS .....	68
EGENSKAPER .....	69
INSTALLATION .....	70
ANVÄNDING .....	73
UNDERHÅLL .....	74

## СОВЕТЫ И РЕКОМЕНДАЦИИ

⚠ Настоящее руководство по эксплуатации составлено для разных моделей прибора. Возможно, вы встретите в нем описание отдельных комплектующих, не относящихся к модели Вашего прибора.

### УСТАНОВКА

- Производитель отклоняет всякую ответственность за повреждения, вызванные неправильной и несоответствующей правилам установкой.
- Минимальное безопасное расстояние между плитой и вытяжкой должно быть 650 мм (некоторые модели могут быть установлены на меньшей высоте, см. разделы, посвященные габаритным размерам и установке прибора).
- Проверить соответствие напряжения сети указанному на табличке, закрепленной внутри вытяжки.
- Для приборов класса I проверить, чтобы электрическая проводка в доме обеспечивала правильное заземление.
- Соединить вытяжку с дымоходом трубкой диаметром, равным или больше 120 мм. Длина трубки должна быть как можно меньше.
- Не соединять вытяжку с выпускными трубами дымов от процессов горения (котлы, камины и проч.).
- В случае если в помещении используются как вытяжка, так и приборы, не работающие на электроэнергии (например, газовые приборы), необходимо должным образом проветривать помещение. Если на кухне нет окна, сделать отверстие наружу из помещения, чтобы через него поступал свежий воздух.

### ЭКСПЛУАТАЦИЯ

- Вытяжка спроектирована исключительно для бытового применения для уничтожения запахов от готовки.
- Никогда не допускать несоответствующего пользования вытяжкой.
- Не оставлять открытое и сильное пламя под находящейся в работе вытяжкой.
- Обязательно регулировать пламя, чтобы оно не выходило за дно кастрюль.
- Следить за работой фритюрниц: сильно нагретое масло может воспламениться.
- Не готовьте блюда фламбе под кухонной вытяжкой; опасность возникновения пожара.
- Запрещается пользоваться прибором людям (и детям) с ограниченными психическими, сенсорными и умственными способностями, а также лицам, не обладающим опытом и необходимыми знаниями, без контроля и предварительного обучения пользованием прибором со стороны ответственных за их безопасность лиц.
- Дети должны находиться под надзором взрослых и не играть с прибором.

### УХОД

- Прежде чем приступать к любой операции по уходу, отсоединить вытяжку от сети, вынув электрическую вилку или выключив главный выключатель.
- Производить тщательный и своевременный уход за фильтрами в рекомендуемые интервалы времени (Опасность пожара).
- Для уборки поверхностей вытяжки пользоваться влажной тряпкой и жидким нейтральным мылом.

Символ  на изделии или на его упаковке указывает, что оно не подлежит утилизации в качестве бытовых отходов. Вместо этого его следует сдать в соответствующий пункт приема электронного и электрооборудования для последующей утилизации. Соблюдая правила утилизации изделия, Вы сможете предотвратить причинение окружающей среде и здоровью людей потенциального ущерба, который возможен, в противном случае, вследствие неподобающего обращения с подобными отходами. За более подробной информацией об утилизации этого изделия просьба обращаться к местным властям, в службу по вывозу и утилизации отходов или в магазин, в котором Вы приобрели изделие.

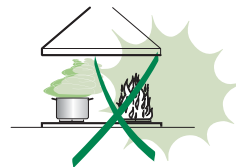
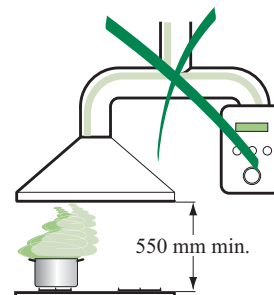

# ХАРАКТЕРИСТИКИ

## Габариты

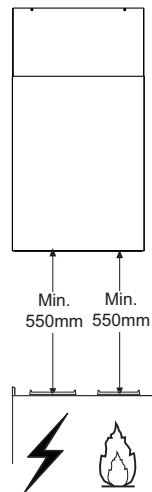
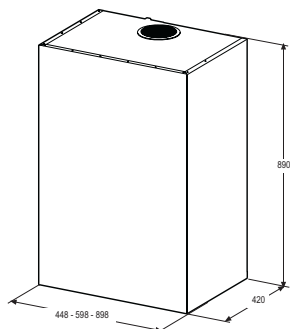

## Части

Об.	Кол.	Части изделия
1	1	Корпус вытяжки в комплекте с устройствами управления, освещением, вентилятором, фильтрами, нижней частью дымохода
7	1	Трубка из ПВХ (установлена)
8	1	Регулируемая решетка (установлена)
9	1	Переходный фланец $\varnothing$ 150-120 мм
10	1	Заглушка
Об.	Кол.	Установочные компоненты
11a	2	Вкладыши SB 12/10
Кол.	Документация	
1	Руководство по эксплуатации	

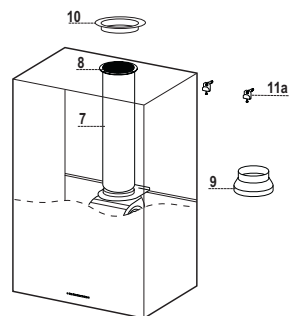

## УСТАНОВКА

### Отверстия в стене

При желании подключить всасывающую вытяжку так, чтобы труба выходила сзади прибора, отверстие для отведения воздуха должно быть сделано в соответствии с приведенными на рисунке указаниями.

Тип вытяжки	45	60	90
X	180	240	390

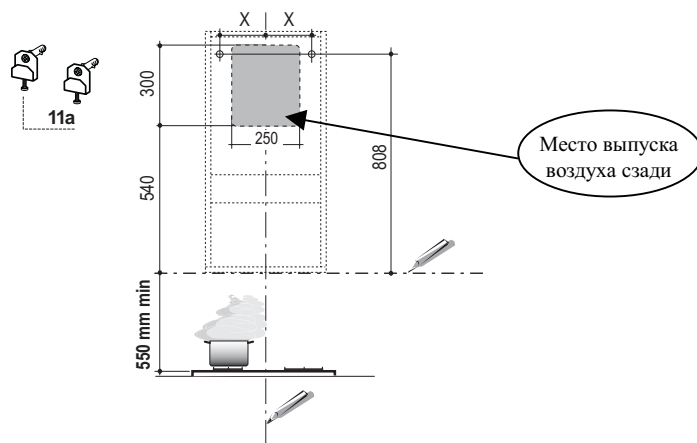

В случае установки фильтрующей вытяжки следует иметь в виду, что между прибором и верхним пределом (потолок или подвесная полка) должно быть расстояние не менее 8-10 см.

Провести на стене:

- вертикальную линию до потолка или до верхнего предела по центру участка, предназначенного для установки вытяжки;
- горизонтальную линию на расстоянии не менее 550 мм над плитой.
- Отметить, как указано, установочную точку на расстоянии 808 мм над горизонтальной линией и на расстоянии X мм (X – смотри приведенную таблицу) справа от вертикальной линии.
- Повторить эту операцию с противоположенной стороны вертикальной линии и проверить, чтобы точки были на одном уровне.
- Посверлить отверстия  $\phi$  12 мм в обозначенных точках.
- Вставить вкладыши с винтом и скобой **11a** в отверстия и завинтить их.

## Установка корпуса вытяжки

- Вставить два винта **Vr** скоб **11a** в исходное положение.
- Повесить корпус вытяжки на 2 скобы **11a**.
- Потянуть на себя и открыть переднюю панель, по очереди вынуть фильтры. Для этого прижать их к задней стороне вытяжки и одновременно надавить вниз.
- Изнутри корпуса вытяжки отрегулировать затяжку винтов **Vr**, чтобы выставить его по уровню.

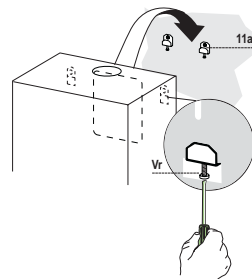

## Соединения

### ВЫПУСК ВОЗДУХА ИЗ ВСАСЫВАЮЩЕЙ ВЫТЯЖКИ

Для установки всасывающей вытяжки соединить ее с выпускной трубой жесткой или гибкой трубкой  $\phi$  150 или 120 мм по усмотрению монтажника. Трубка может выходить как сверху, так и сзади вытяжки.

Прежде чем приступить к соединению всасывающей трубы, удалить регулируемую решетку **8** и трубку **7** из пвх, если они еще сняты. Переходный фланец **9** следует вынуть только для соединения трубки  $\phi$  150.

### ВЫПУСК ВОЗДУХА СЗАДИ

- Чтобы сделать отверстие для отведения воздуха, следует придерживаться схемы, приведенной в разделе "Отверстия в стене".
- Клещами открыть заднее выпускное отверстие воздуха.
- Для соединения с трубкой  $\phi$  120 мм вставить переходный фланец **9** в выпускное отверстие корпуса вытяжки.
- Закрепить трубку специальными трубными зажимами. Необходимый материал не входит в комплект поставки.
- Если есть, вынуть фильтры против запахов на активном угле.
- Установить заглушку **10** на верхнем выпускном отверстии вытяжки прилагаемыми винтами.

### ВЫПУСК ВОЗДУХА СВЕРХУ

- Для соединения с трубкой  $\phi$  120 мм вставить переходный фланец **9** в выпускное отверстие корпуса вытяжки.
- Клещами вынуть центральную часть заглушки **10** и закрепить ее на верхнем выпускном отверстии вытяжки прилагаемыми винтами.
- Закрепить трубку специальными трубными зажимами. Необходимый материал не входит в комплект поставки.
- Если есть, вынуть фильтры против запахов на активном угле.

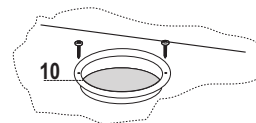
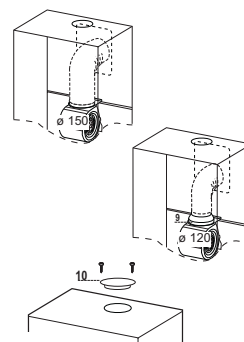

### ВЫПУСК ВОЗДУХА ИЗ ФИЛЬТРУЮЩЕЙ ВЫТЯЖКИ

- Если из фильтрующей вытяжки сняты ранее установленные ее части, поставить их на место.
- Вставить трубку из пвх 7 во фланец.
- Привинтить регулируемую решетку 8 к выпускному отверстию воздуха и проверить ее положение на трубке.
- Проверить наличие фильтров против запахов на активном угле.

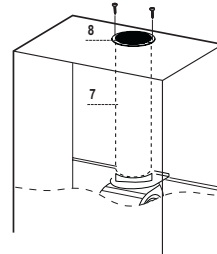

### ЭЛЕКТРИЧЕСКОЕ ПОДКЛЮЧЕНИЕ

- Соединить вытяжку с сетевым напряжением, установив двухполюсный выключатель с разведением контактов не менее 3 мм.
- Снять противожировые фильтры (смотри раздел “Уход”) и проверить правильность положения разъема питающего кабеля в розетке вытяжки

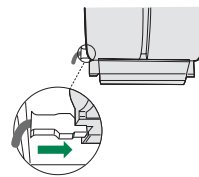



## ЭКСПЛУАТАЦИЯ

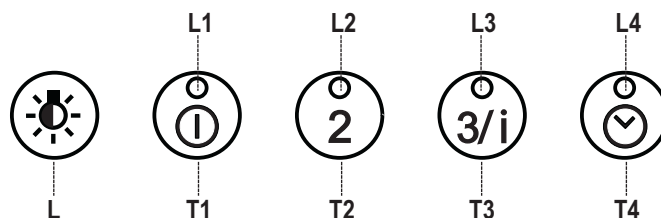

Панель управления

Клавиша	Функция	Индикатор
L	Кратким нажатием включает и выключает осветительную систему. При нажатии в течение примерно 2 секунд включает и выключает осветительную систему ограниченной яркости.	-
T1	Выключает и включает двигатель системы всасывания на первой скорости. При активированной сигнализации насыщения фильтра выполняет ее сброс.	Горит
T2	Включает двигатель системы всасывания на второй скорости. При активированной сигнализации насыщения фильтра выполняет ее сброс.	Горит
T3	При первом нажатии включает двигатель системы всасывания на третьей скорости. При следующем нажатии активирует интенсивную скорость работы двигателя. Работа вытяжки на такой скорости ограничена таймером 10 минутами. По истечении этого времени система возвращается на настроенную ранее скорость работы. Служит для обработки максимальных объемов дыма от готовки. Функция дезактивируется нажатием любой клавиши скорости (T1-T2-T3). Не может быть активирована, если действует функция задержки. При активированной сигнализации насыщения фильтра выполняет ее сброс.	Горит Мигает
T4	Активирует автоматическое отключение с задержкой 30 минут (двигатель и освещение). Функция пригодна для удаления оставшихся от готовки запахов. Может быть включена при любой скорости работы; отключается повторным нажатием клавиши или выключением двигателя. Не может быть активирована, если действует функция интенсивной скорости. При активированной сигнализации насыщения фильтра выполняет ее сброс.	Горит

**Внимание:** для сигнализации о насыщении фильтров ведется подсчет часов работы двигателя. После 100 часов работы все индикаторы (L1-L2-L3-L4) загораются и продолжают гореть, указывая на насыщение металлических жировых фильтров.  
После 200 часов работы все индикаторы (L1-L2-L3-L4) начинают мигать, указывая на насыщение фильтров на активированном угле.

## УХОД

---

### Металлические жировые фильтры

Фильтры можно мыть даже в посудомоечной машине. Их следует мыть, когда загораются все индикаторы и не реже одного раза в 2 месяца работы, или даже чаще в случае особенно интенсивного использования вытяжки.

#### Сброс аварийного сигнала

- Нажмите любую клавишу, кроме клавиши включения света.

#### Очистка фильтров

- По очереди выньте фильтры; для этого поддерживайте их одной рукой, а второй рукой опустите рычажок вниз.
- Осторожно помойте фильтры, чтобы они не согнулись, и перед установкой дайте им просохнуть.
- Поставьте фильтры на место так, чтобы ручка находилась с видимой наружной стороны.

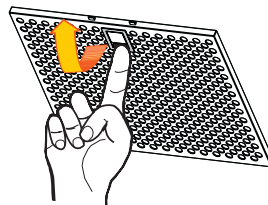

### **Фильтры против запахов на активированном угле (фильтрующая вытяжка)**

- Фильтр нельзя мыть и восстанавливать, его следует менять, когда мигают все индикаторы устройств управления и не реже одного раза в 4 месяца.

#### **Включение аварийного сигнала**

- В вытяжках с функцией фильтрации аварийная сигнализация, указывающая на насыщение фильтров, должна быть активирована в момент установки прибора или позднее.
- Держите нажатой клавишу **Delay (Задержка) (T4)** на кнопочной панели в течение **5 секунд**, пока не увидите:
  - 2 мигания индикатора (L1-L2-L3) - Аварийный сигнал насыщения фильтра на активированном угле **АКТИВИРОВАН**
  - 1 мигание индикатора (L1-L2-L3) - Аварийный сигнал насыщения фильтра на активированном угле **ДЕЗАКТИВИРОВАН**

### **ЗАМЕНА ФИЛЬТРА ПРОТИВ ЗАПАХОВ НА АКТИВИРОВАННОМ УГЛЕ**

#### **Сброс аварийного сигнала**

- Нажмите любую клавишу, кроме клавиши включения света.

#### **Замена фильтра**

- Выньте металлические жировые фильтры.
- Выньте насыщенные фильтры против запахов на активированном угле, как показано на рисунке (A).
- Установите новые фильтры, как показано на рисунке (B).
- Поставьте на место металлические жировые фильтры.

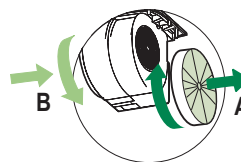

### **Освещение**

#### **ЗАМЕНА ЛАМП**

##### **Галогенные лампы 20 Вт.**

- Снять 2 винта крепления патрона и вынуть его из вытяжки.
- Вынуть из патрона лампу.
- Заменить ее на новую с такими же характеристиками; правильно вставить два штыревых контакта в гнездо лампового патрона.
- Вновь установить ламповый патрон и закрепить его снятыми ранее винтами.

