

РУКОВОДСТВО ПО УСТАНОВКЕ И ЭКСПЛУАТАЦИИ

Варочная поверхность

De Dietrich 



Уважаемый пользователь,

Открыть для себя продукцию компании **De Dietrich** - значит испытать удивительные эмоции, которые обычно вызывают только значимые вещи.

Продукция моментально привлекает внимание. Очевидное качество конструкции проявляется благодаря неподвластному времени стилю и ярким элементам оформления, которые превращают каждый прибор в изящный и изысканный маленький шедевр, каждый из которых гармонично сочетается друг с другом.

Затем возникает непреодолимое желание прикоснуться к этой продукции. Для создания продукции компания **De Dietrich** широко использует новейшие и надёжные материалы. Акцент делается целиком на подлинность продукции.

Сочетая современные технологии и высококачественные материалы, компания **De Dietrich** производит безупречную продукцию, чтобы помочь вам получить максимум удовольствия от кулинарного искусства и разделить страсть всех любителей кулинарии и вкусной еды.

Мы надеемся, что вы будете довольны использованием этого нового прибора, мы будем рады вашим предложениям и готовы ответить на все ваши вопросы. При возникновении вопросов, пожалуйста, обращайтесь в нашу службу поддержки через веб-сайт.

Чтобы воспользоваться преимуществами компании, мы советуем вам зарегистрировать вашу продукцию на сайте: www.de-dietrich.com.

Спасибо, что вы выбрали продукцию компании **De Dietrich**.

DE DIETRICH

Всю информацию о компании вы сможете найти на сайте: www.de-dietrich.com

Посетите галерею компании De Dietrich по адресу: Москва, ул.Аргуновская, 3/1

Время работы: Вт-Сб с 10:00 до 19:00

Служба поддержки (звонки по РФ бесплатные): 8-800-700-11-20

Чтобы постоянно улучшать нашу продукцию, мы оставляем за собой право вносить изменения в технические, функциональные и эстетические характеристики, связанные с совершенствованием наших приборов.



Предостережение

Настоящий товар не предназначен для продажи на территории США

Перед установкой и использованием устройства внимательно ознакомьтесь с настоящим руководством по установке и эксплуатации, это поможет вам быстрее ознакомиться с его работой.

• Забота об окружающей среде	3
• Рекомендации по технике безопасности	4
1 / УСТАНОВКА ВАШЕГО УСТРОЙСТВА	
• Выбор места расположения	6
• Встраивание	6
• Подключение	7
2 / ИСПОЛЬЗОВАНИЕ ВАШЕГО УСТРОЙСТВА	
• Индукционная кухонная посуда	8
• Описание вашей варочной поверхности	9
• Описание кнопок управления	10
• Безопасность во время использования	15
3 / ПОВСЕДНЕВНЫЙ УХОД ЗА ВАШИМ УСТРОЙСТВОМ	
• Уход за вашим устройством	16
4 / ОСОБЫЕ СИГНАЛЫ, НЕИСПРАВНОСТИ	
• При установке	17
• При включении	17
• В процессе использования	17

ЗАБОТА ОБ ОКРУЖАЮЩЕЙ СРЕДЕ



- Материалы, использованные для упаковки этого прибора, подлежат повторной переработке. Выбрасывая их в муниципальные контейнеры, предназначенные для этой цели, вы сможете принять участие в их утилизации и таким образом внести свой вклад в защиту окружающей среды.

- В вашем устройстве также содержатся материалы, подлежащие повторной переработке, и именно поэтому на него нанесен логотип, указывающий на то, что вышедшие из употребления приборы не следует выбрасывать вместе с другими отходами. Таким образом, повторная переработка оборудования, налаженная производителем, будет осуществляться в оптимальных условиях и в соответствии с Европейской Директивой ЕС/2002/96 об отходах электрического и электронного оборудования. Узнайте у муниципальных властей или у продавца о месте нахождения ближайших к вашему дому пунктов сбора приборов, вышедших из употребления.

- Мы выражаем вам свою благодарность за сотрудничество в деле защиты окружающей среды.



Настоящее устройство не предназначено для использования детьми младше 8 лет, а также лицами с ограниченными физическими, сенсорными или умственными способностями, а также лицами, не имеющими необходимого опыта или знаний, кроме случаев, когда они находятся под присмотром или получили соответствующие инструкции по безопасному использованию устройства и понимают связанные с использованием риски.

Не разрешайте детям играть с устройством.

Чистка и техническое обслуживание устройства не должно выполняться детьми без присмотра.



Остаточное тепло

Устройство и его доступные детали во время работы нагреваются. Избегайте прикосновения к нагревательным элементам.

Чтобы отключить одну или больше конфорок зажмите и удерживайте кнопку on/off (вкл/выкл).

При остановке функции активируется звуковой сигнал и изменится изображение на дисплее.

В это время на дисплее отображается



В это время не прикасайтесь к горячим зонам.



Устройство для безопасности детей

Дети младше 8 лет не должны пользоваться устройством без постоянного присмотра.

Ваша варочная поверхность оснащена устройством для безопасности детей, которое блокирует его работу после использования или во время процесса приготовления (См. раздел Использование устройства для безопасности детей). Не забудьте разблокировать варочную поверхность перед следующим использованием.



Для пользователей сердечных стимуляторов и активных имплантатов.

Работа варочной поверхности соответствует действующим нормам электромагнитных помех и таким образом, полностью соответствует требованиям законодательства (Директивы 2004/108/СЕЕ).

Чтобы не возникало помех между вашей варочной поверхностью и сердечным стимулятором, нужно, чтобы последний был отрегулирован в соответствии с правилами.

В данном случае мы можем гарантировать только полное соответствие нашего устройства действующим нормам.

Что же касается информации относительно сердечного стимулятора или вероятной его несовместимости с устройством, вам следует обратиться к производителю кардиостимулятора или к вашему лечащему врачу.

Ваше устройство соответствует Европейской директиве 2006/95/СЕ (Директива по низковольтным устройствам) и директиве 2004/108/СЕ (Электромагнитная совместимость)



Приготовление продуктов с использованием жира или масла на сковороде без присмотра может быть опасно и может привести к возникновению пожара.

Никогда не пытайтесь потушить пожар водой; вместо этого отключите устройство и накройте пламя крышкой или огнезащитным материалом.

Опасность пожара: не храните предметы на устройстве.

При появлении трещины на поверхности, отключите устройство, чтобы избежать риска поражения электрическим током.

Металлические предметы, такие как ножи, вилки, ложки и крышки не должны быть размещены на варочной поверхности, поскольку они могут нагреваться.

При повреждении кабеля питания во избежание опасности он должен быть заменен производителем, его отделом гарантийного обслуживания или квалифицированным специалистом.

Не ударяйте посудой по поверхности: Варочная поверхность изготовлена из стеклокерамики – очень устойчивого материала, но она бьющаяся.

Не кладите горячую крышку на варочную поверхность. Эффект «вантуза» может повредить стеклокерамическую поверхность. Не перетягивайте посуду по поверхности. При продолжительном трении можно повредить декоративное покрытие стеклокерамической поверхности.

Не ставьте посуду на рамку или покрытие варочной поверхности (в зависимости от модели).

Не пользуйтесь посудой с шероховатым или выпуклым дном. На нём могут задерживаться частицы, способные оставлять пятна или царапины на варочной поверхности.

Не храните в шкафу, расположенном под варочной поверхностью, моющие средства или легковоспламеняющиеся вещества.

Никогда не используйте пароочиститель для чистки варочной поверхности.

Не разогревайте на варочной поверхности закрытые консервные банки. Они могут взорваться.

Это предостережение касается всех способов приготовления.

Никогда не используйте для приготовления алюминиевую фольгу. Не кладите продукты, завернутые в фольгу или алюминиевые контейнеры, на варочную поверхность. Алюминий может расплавиться и повредить повредит вашу варочную поверхность.

Эти дефекты, которые не приводят к неисправности устройства или к его непригодности для использования, не покрываются гарантией.



Опасность поражения электрическим током

Убедитесь, что кабели питания любых электроприборов, подключенных рядом с варочной поверхностью не находятся в контакте с варочными зонами.

При появлении трещины на стеклянной поверхности немедленно отключите устройство, чтобы избежать риска поражения электрическим током.

Для этого снимите плавкие предохранители или используйте выключатель.

Не используйте устройство до замены стеклянной поверхности.

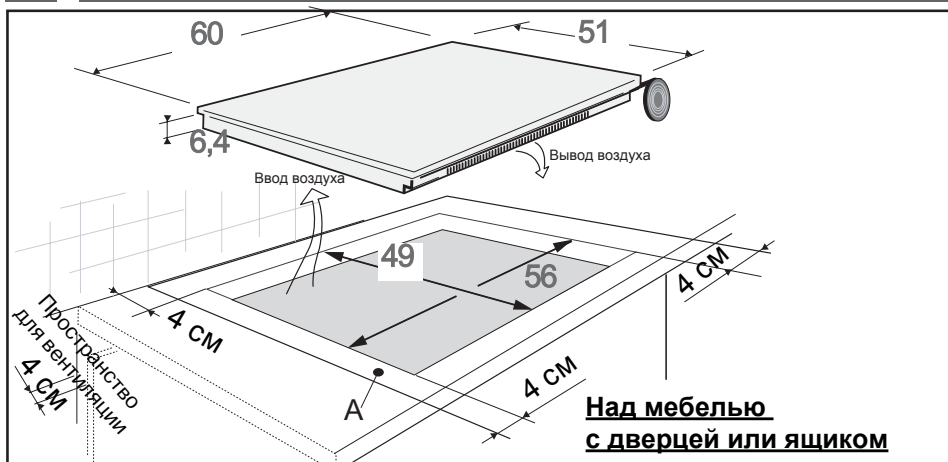

• ВЫБОР МЕСТОПОЛОЖЕНИЯ

Расстояние между краем вашего устройства и боковыми и задними стенками (или перегородками) должно быть не менее четырех сантиметров (зона А). Ваше устройство может быть встроено над шкафом, духовым шкафом или встроенным электрическим прибором без каких-либо ограничений. Просто убедитесь, что воздухозаборники и воздуховыпускные отверстия не перекрыты (См. раздел: «Описание вашего устройства»).

• ВСТРАИВАНИЕ

Встраивание производится в соответствии с вышеприведенным чертежом. Приклейте прокладку из пеноматериала по контуру нижней части поверхности в местах, где она будет прилегать к мебели. Таким образом, будет обеспечена герметичность с рабочей поверхностью. Зафиксируйте зажимы на варочной поверхности (в зависимости от модели).

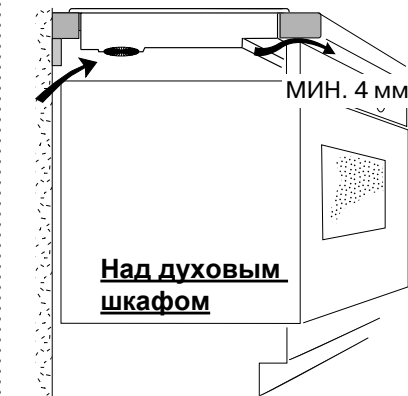

Примечание

Если варочная поверхность расположена над духовым шкафом, на его термическую сохранность может повлиять одновременное включение варочной поверхности и функции пиролиза в духовом шкафу.

Ваша варочная поверхность оснащена системой защиты от перегрева.

Эта система может, например, быть активизирована в случае установки поверхности над духовым шкафом с недостаточной изоляцией. Маленькие линии загорятся в зоне управления поверхностью. В этом случае мы рекомендуем вам усилить аэрацию встраиваемой поверхности, используя проём в мебели (размером 8 x 5 см) и/или установив комплект изоляции духового шкафа, имеющийся в наличии у службы гарантийного обслуживания (Исх. № 75X1652).

Вы также можете установить вашу варочную поверхность над посудомоечной машиной. В этом случае, ваша рабочая поверхность должна составлять не менее 900 мм в высоту, чтобы обеспечить надлежащую вентиляцию варочной поверхности, вы также можете установить комплект изоляции посудомоечной машины, имеющийся в наличии у службы гарантийного обслуживания (Исх. №: 77X7781).

• ПОДКЛЮЧЕНИЕ

Такие варочные поверхности подключают-ся через устройство всеполюсного отклю-чения, отвечающего существующим прави-лам по установке электрических приборов. Устройство отключения должно быть построено в стационарную электропро-водку.

Ваше устройство должно быть установ-лено таким образом, чтобы разъем электропитания был доступен.

При первом подключении устройства к сети или после длительного отключения электроэнергии, на панели управления загорается индикатор. Он автоматически затухает по истечении 30 секунд или при нажатии любого элемента управления на панели управления. (Такая индикация абсолютно естественна и предназначена для специалистов службы гарантийного обслуживания. Пользователю не следует обращать на нее внимание).

• Подключение 220-240 В

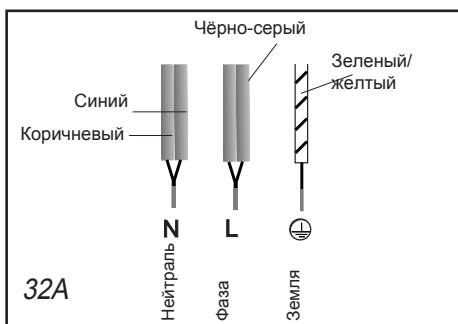

• Подключение 400 В 2N ~ - 16А

Перед подключением разделите 2-х фазных провода L1 и L2.

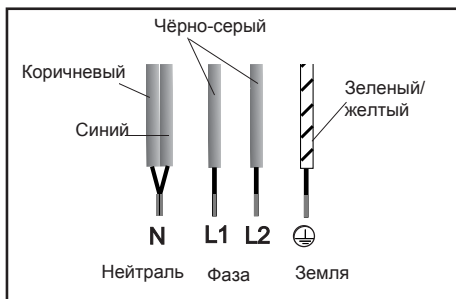

При трёхфазном 400 В 2N подключении в случае нарушения работы вашей варочной поверхности, проверьте, хорошо ли подсоединён нейтральный провод.

• Подключение 2 x 230В 2L+2N ~ - 16А

Разделите провода перед подключением

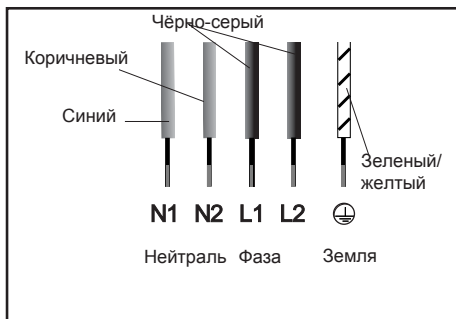

• ИНДУКЦИОННАЯ КУХОННАЯ ПОСУДА

• Принцип индукции

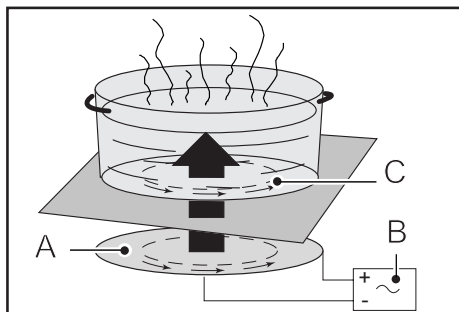

- Ⓐ Индуктор
- Ⓑ Электронный контур
- Ⓒ Индукционный электрический ток

Принцип индукции основан на магнитном явлении.

Когда вы помещаете посуду на варочную зону и включаете её, электронные цепи вашей варочной поверхности создают индуктированный электрический ток на дне ёмкости и постепенно повышают её температуру. Это тепло передаётся продукту, который находится в процессе приготовления на медленном или большом огне, в зависимости от настроек.

• Посуда

Большинство видов посуды подходит для использования на индукционной варочной поверхности. Для такой варочной поверхности не подходит стеклянная, глиняная, алюминиевая посуда без специального дна, из немагнитной нержавеющей стали или меди.

Мы рекомендуем использовать посуду с толстым и плоским дном. В такой посуде лучше распространяется тепло и более равномерно приготавливается продукт.



Примечание

Чтобы проверить подходит ли ваша посуда к индукционной варочной поверхности:

Поставьте её на варочную зону, установите уровень мощности 4.

Если изображение на дисплее не меняется, то ваша посуда подходит для использования.

Если дисплей мигает, посуда не подходит для индукции.

Вы также можете воспользоваться магнитом. Если он «пристаёт» ко дну ёмкости, она совместима с индукционной варочной поверхностью.

- ОПИСАНИЕ ПОВЕРХНОСТИ

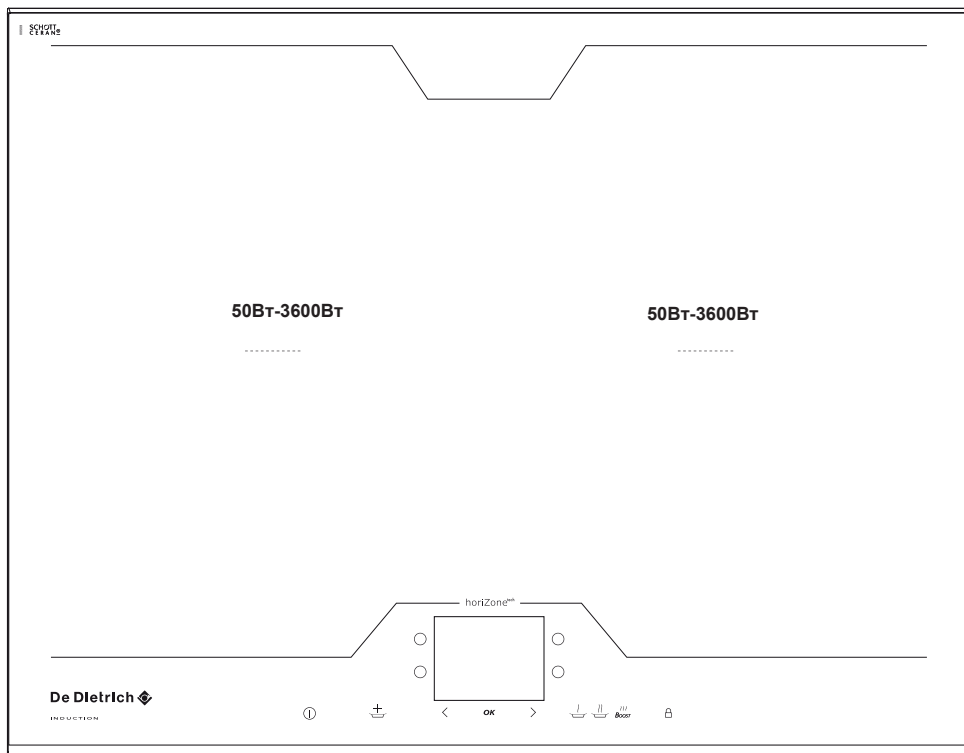

DTI1358DG

• **Описание кнопок управления**

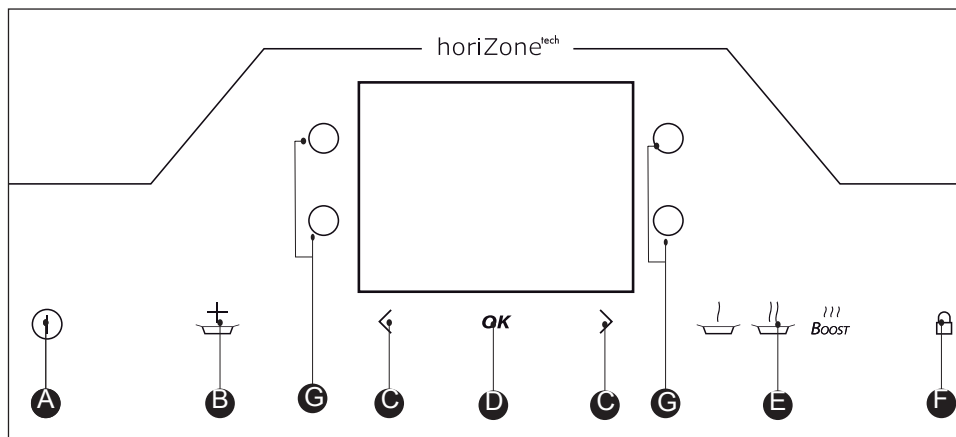

- | | |
|---|---|
| A Кнопка включения/выключения | E Кнопки предварительного выбора мощности |
| B Кнопка обнаружения посуды | F Кнопки блокировки |
| C Функциональные кнопки дисплея | G Кнопки выбора, остановки и кнопки подтверждения варочной поверхности |
| D Функциональные кнопки подтверждения выбора | |

• **ОПИСАНИЕ ФУНКЦИЙ**

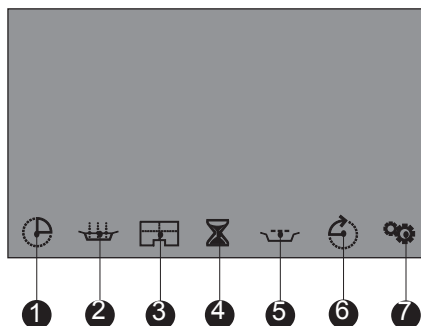

- | | |
|--|-----------------------------------|
| 1 Функция «Таймер обратного счета» | 4 Функция таймера |
| 2 Функция для приготовления пасты | 5 Функция сохранения тепла |
| 3 Функция выбора зоны приготовления | 6 Функция времени |
| | 7 Функция настроек |

*Вы можете вырезать эту страницу в конце буклета.

ПЕРВОЕ ВКЛЮЧЕНИЕ УСТРОЙСТВА

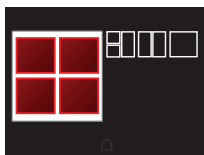

4 зоны

для посуды
с диаметром
основания
от 12 до 24 см

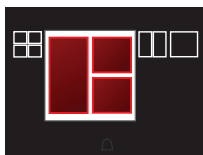

1 зона HoriZone + 2 зоны

Слева: для приготовления
рыбы, гриля или посуды
с diam. основания
от 12 до 24 см



2 зоны Horizone

Левая или правая:
для приготовления
рыбы, гриля или посуды
с diam. основания
от 12 до 24 см



Зона Гриль

1 или 2
вертикальных
гриля

Для выбора необходимой конфигурации нажмите стрелки **C**. Подтвердите выбор посредством кнопки **OK (D)**

ИЛИ

ПРИ ВКЛЮЧЕНИИ

Нажмите кнопку включения/отключения (**A**) на варочной поверхности.

Нажмите кнопку **OK (D)**

Дисплей загорается и вам предлагается на выбор 4 разных режима.

Выберите необходимую конфигурацию и нажмите **D** для подтверждения.

Для выбора необходимой конфигурации нажимайте стрелки (**C**).

Подтвердите ваш выбор нажатием кнопки **OK (D)**

Поставьте посуду на варочную поверхность и нажмите кнопку **B**, чтобы установить местонахождение емкости.

В выбранной зоне мигает номер красного цвета.

Теперь вы можете настроить уровень мощности нажатием стрелок (**C**) и подтвердить выбор посредством кнопки (**D**).

Если вы не выберете уровень мощности, варочная зона автоматически отключится через несколько секунд.

ОТКЛЮЧЕНИЕ КОНФОРКИ

Удерживайте кнопку отключения используемой зоны (**G**).

ОТКЛЮЧЕНИЕ ВАРОЧНОЙ ПОВЕРХНОСТИ

Удерживайте кнопку включения/отключения варочной поверхности (**A**), дисплей переключается в режим ожидания. При нажатии кнопки включения/отключения (**A**), отключаются все конфорки без перехода дисплея в режим ожидания.

ВРЕМЯ ПРИГОТОВЛЕНИЯ (функция 1)

Каждая варочная зона оснащена отдельным таймером. Его можно использовать сразу после включения варочной зоны.

Нажмите **OK (D)**.

Посредством стрелок выберите функцию 1, затем установите желаемое время нажатием стрелок и подтвердите выбор снова посредством кнопки **D** (или повреждение выполнится автоматически по истечении нескольких секунд).

Обратите внимание: вы всегда можете изменить настройки, когда информация на дисплее светится красным. Если дисплей светится белым, ваши настройки подтверждены.

Если на варочной поверхности 2 кастрюли настройки всегда можно изменить, если дисплей светится красным.

Вы можете использовать кнопку **G** для выбора конфорки для изменения настроек (мощность, таймер и т.п.)

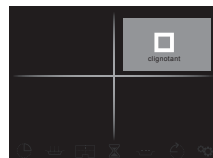

Режим приготовления пасты (функция 2)

Посредством этой функции вы можете кипятить и медленно кипятить воду, например, для приготовления пасты.

Для выбора посуды нажмите кнопку **В**. Для входа в меню функций нажмите **ОК**.

Посредством стрелок выберите функцию 2, затем подтвердите выбор нажатием кнопки (**D**).

Для определения количества воды (от 0,5 до 6 литров) нажимайте стрелки. По умолчанию предлагается настройка 2 литра. Для подтверждения нажмите **ОК**.

Начинается приготовления. При закипании воды звучит сигнал.

Поместите пасту в воду, затем нажмите кнопку **G** используемой конфорки.

Вы можете изменить мощность и установленное время приготовления.

По окончании приготовления затихает звуковой сигнал.

Обратите внимание: Температура воды не должна быть слишком высокой или слишком низкой в начале приготовления это может плохо повлиять на окончательный результат.

Не используйте чугунную посуду.

Эта функция не используется одновременно для нескольких конфорок.

Вы также можете использовать настоящую функцию для варки любых продуктов.



ВЫБОР ВАРОЧНОЙ ЗОНЫ (функция 3)

С помощью этой функции вы можете выбрать одну из четырех конфигураций (см. раздел: «При включении устройства»).

Добавление еще одной кастрюли:

Установите кастрюлю на соответствующую зону и нажмите кнопку **В** для определения размещения посуды. На выбранной зоне светится номер красного цвета. Теперь вы можете настроить мощность посредством стрелок и подтвердить выбор. Если вы не выбрали уровень мощности, варочная зона автоматически отключается спустя несколько секунд.

Перемещение емкости в процессе приготовления:

Вы можете переместить емкость с одной зоны на другую в процессе приготовления. Ваша варочная поверхность автоматически определит местоположение и настройки (если номер мигает, необходимо подтвердить выбор варочной зоны посредством кнопки **G**).

Обратите внимание: для автоматического выбора месторасположения кастрюли необходимо переместить ее в новую варочную зону.

ЗОНА ГРИЛЬ: Этот режим был разработан для приготовления на одном или нескольких вертикальных грилях рыбы, мяса, овощей и т.п.

Мощность настоящей функции ограничена значением 12. После выбора мощности она автоматически устанавливается для двух зон.

При работе этой функции активируется только функция «Таймер»

Обратите внимание: Гриль не следует размещать в центре варочной поверхности.



Примечание

Если вы одновременно используете несколько ёмкостей на вашей варочной поверхности, лучше располагать их на варочных зонах по разные стороны поверхности. Если их расположить с одной стороны, использование усилителя на одной зоне приведёт к автоматическому уменьшению мощности на другой зоне.

НЕЗАВИСИМЫЙ ТАЙМЕР (функция 4)

Посредством этой функции вы можете в любое время установить таймер, даже если варочная поверхность не работает.

Для выбора данной функции нажмите ОК, затем посредством стрелок выберите функцию 4.

- Подтвердите выбор (D).

- Установите желаемое время, используя стрелки (дисплей светится красным).

- Подтвердите выбор (D).

- Дисплей светится белым и начинается отсчет в обратном порядке.

По окончании установленного времени активируется звуковой сигнал, мигает 0.00 и затем автоматически отключается.

Обратите внимание: Вы также можете выбрать данную функцию через экран выбора способа приготовления.

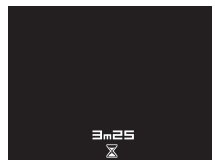

ФУНКЦИЯ СОХРАНЕНИЯ ТЕПЛА (функция 5)

Посредством этой функции продукт сохраняется в теплом состоянии на уровне мощности 2. С целью безопасности функция автоматически отключается через 2 часа.

Для включения данной функции нажмите кнопку В, затем посредством стрелок выберите функцию 5. Для отключения функции нажмите кнопку включения/отключения.



ФУНКЦИЯ ВРЕМЕНИ (функция 6)

Эта функция позволяет показать время, прошедшее с момента последнего изменения мощности на выбранной конфорке.

Для включения данной функции нажмите ОК, затем посредством стрелок выберите функцию 6. Истекшее время установится на дисплее выбранной конфорки.

Если вы хотите, чтобы процесс приготовления закончился через определённый промежуток времени, нажимайте стрелки до выбора функции 6, затем через 5 секунд нажимайте стрелки для увеличения желаемого общего времени приготовления. В течение 3 секунд время на экране светится красным, затем – белым.

Эта функция работает независимо от функции таймера.



НАСТРОЙКИ (функция 7)

Яркость

Посредством данной функции можно изменить интенсивность экранного дисплея.

- Ваша варочная зона должна быть отключена

- Подтвердите выбор (D).

- Выберите функцию 7 посредством стрелок

- Подтвердите выбор (D).

- Выберите яркость .

- Подтвердите выбор (D).

- Измените интенсивность с использованием стрелок.

- Подтвердите выбор (D).

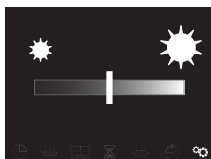
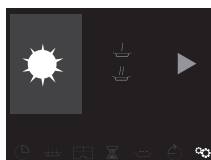

Предварительная настройка уровня мощности:

Эта функция позволяет вам изменять уровень мощности, заданный предварительно установленными настройками (за исключением функции BOOST)

- Ваша варочная зона должна быть отключена.
- Подтвердите выбор **(D)**.
- Выберите функцию **7** посредством стрелок.
- Подтвердите выбор **(D)**.
- Выберите \downarrow и \uparrow посредством стрелок **(C)**.
- Подтвердите выбор **(D)**.
- Измените уровни мощности посредством нажатия стрелок.
- Подтвердите выбор **(D)**.

Обратите внимание:

Значения уровней мощности должны быть:

- от 1 до 9 для первого сенсора;
- от 10 до 15 для второго.

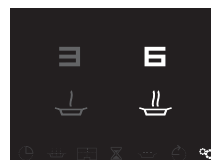
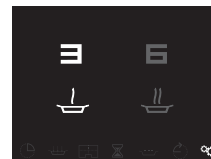
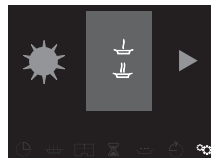

Режим Demo (предназначен для отдела гарантийного обслуживания):

При входе в этот режим варочная поверхность в течение нескольких секунд переключается на последний используемый экран приготовления. При ошибочном вводе кода нажмите кнопку **D** 4 раза, чтобы вернуться к начальному экрану.



ИСПОЛЬЗОВАНИЕ УСТРОЙСТВА ДЛЯ БЕЗОПАСНОСТИ ДЕТЕЙ.



Ваша варочная поверхность оснащена устройством для защиты детей, которое блокирует устройство (например, для его очистки)

В целях безопасности кнопка «отключение» всегда активна. Это позволяет отключить нагревательную зону, даже если варочная поверхность заблокирована.

• Как заблокировать вашу варочную поверхность.

Зажмите кнопку блокировки F, пока в центре дисплея не появится символ замка и не прозвучит сигнал.

• Блокировка варочной поверхности при эксплуатации

На дисплее отображается, какие варочные зоны активны и в центре экрана светится символ блокировки F.

При нажатии кнопок мощности или таймера для активных зон мигает символ блокировки, а затем светится еще в течение нескольких секунд.

Всегда активна только кнопка «отключение»

• Блокировка варочной поверхности при отключении

Блокировка активируется в центре экрана после нажатия кнопки включения/отключение (A). Доступной остается функция F.

• Как разблокировать вашу варочную поверхность?

Нажимайте кнопку F, пока не отключится блокировка (только если варочная поверхность в рабочем режиме). Двойной звуковой сигнал является подтверждение вашего действия.

Блокировка во время очистки устройства

Эта функция позволяет временно заблокировать вашу варочную поверхность на время ее очистки.

Для активации функции блокировки во время очистки:

- Непродолжительно нажмите кнопку F. Раздается звуковой сигнал, и символ замка мигает красным.

По истечении предварительно установленного времени блокировка автоматически отключается. Звуковые сигналы и индикаторы отключаются.



Примечание

Не забывайте разблокировать вашу варочную поверхность перед очередным использованием (См. раздел «Функция безопасность детей»).

• БЕЗОПАСНОСТЬ ПРИ РАБОТЕ

• Остаточное тепло

После интенсивного использования варочная зона, которой вы непосредственно пользовались, может оставаться горячей в течение нескольких минут.

Всё это время горит индикатор .

Избегайте прикосновения к горячим зонам.

• Ограничитель температуры

Каждая варочная зона оснащена датчиком безопасности, который постоянно следит за уровнем температуры дна ёмкости, в которой готовится еда. В случае если вы забыли пустую посуду на включенной варочной зоне, датчик автоматически снижает мощность и предотвращает порчу посуды и варочной поверхности.

• Функция безопасности «мелкие предметы»

Если положить предмет небольшого размера (например, вилка, ложка, кольцо и т.п.) на варочную поверхность, она не идентифицирует его как ёмкость.

Дисплей будет мигать, зона нагреваться не будет.



Внимание

Рекомендуется размещать металлические предметы, такие как ножи, вилки, ложки и крышки на варочную поверхность, так как она может нагреваться.

• **Защита в случае перелива жидкости**

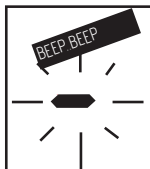

Варочная поверхность автоматически отключается (с вспомогательным символом на дисплее) и звучит звуковой сигнал (в зависимости от модели) в любой из следующих трех ситуаций:

- Перелив жидкости, которая покрывает сенсорные кнопки.
- Влажная ткань, оставленная на сенсорных кнопках.
- Металлический предмет, оставленный на сенсорных кнопках.

Очистите поверхность, уберите предмет и продолжите процесс приготовления.

• **Система Auto-Stop**

На случай, если вы забыли отключить варочную зону после приготовления блюда, ваша поверхность оснащена функцией «Система Auto-Stop», которая автоматически отключает варочную зону после окончания заданного времени (от 1 до 10 часов, в зависимости от используемой мощности).

В случае срабатывания этой системы, об отключении варочной зоны сообщит звуковой сигнал, который будет раздаваться в течение 2 минут и в зоне управления отображается «Auto-Stop» или «Auto». Для отключения звукового сигнала нажмите любую кнопку управления.

Двойной звуковой сигнал подтвердит ваше действие.

• **УХОД ЗА ВАШИМ УСТРОЙСТВОМ**

ТИП ЗАГРЯЗНЕНИЯ	ЧТО ИСПОЛЬЗОВАТЬ?	КАК ПРИМЕНЯТЬ?
Лёгкое загрязнение	Дезинфицирующая губка.	Хорошо смочите очищаемую область тёплой водой, а потом вытрите насухо.
Накопление пригоревших остатков продуктов. Перелив сладкой жидкости, пригоревшие остатки продуктов.	Дезинфицирующая губка. Скребок для стеклянных поверхностей.	Хорошо смочите очищаемую область тёплой водой, используйте специальный скребок для стеклянных поверхностей, протрите шероховатой стороной губки, потом вытрите насухо.
Кольца и налет от жесткой воды.	Белый спиртовой уксус.	Нанесите часть теплого белого уксуса на пятно, оставьте на некоторое время, вытрите мягкой тканью.
Блестящие металлические полосы. Еженедельный уход.	Чистящее средство для стеклокерамических поверхностей.	Нанесите специальное средство на стеклокерамическую поверхность, лучше выбирать средства, содержащие силикон (такие средства имеют защитное действие)



Крем



Дезинфицирующая губка для деликатной посуды





Порошок



Абразивная губка



• Во время первого использования

<i>ВЫ ОБНАРУЖИЛИ, ЧТО:</i>	<i>ВОЗМОЖНЫЕ ПРИЧИНЫ:</i>	<i>ЧТО ДЕЛАТЬ:</i>
	Режим Demo	 Нажмите на стрелку C . Подтвердите выбор нажатием OK (D)
Зажигается индикатор	Нормальное функционирование	Ничего не предпринимайте. Дисплей погаснет через 30 сек.
Короткое замыкание устройства	Неправильно выполнено электрическое подключение вашего устройства.	Проверьте правильность подключения. См. раздел «Подключение устройства»
Работает только одна сторона		
Образование запахов при первых процессах приготовления.	Новое устройство	Нагревайте полную кастрюлю с водой на каждой варочной зоне в течение 30 минут.

• When powering on

<i>ВЫ ОБНАРУЖИЛИ, ЧТО:</i>	<i>ВОЗМОЖНЫЕ ПРИЧИНЫ:</i>	<i>ЧТО ДЕЛАТЬ:</i>
Варочная поверхность не работает, световые индикаторы на панели управления не горят.	К устройству не поступает электричество. Электропитание неисправно или неправильно выполнено подключение.	Проверьте электрический выключатель и предохранители.
Варочная поверхность не работает, отображается не тот сигнал.	Плохо функционирует электронный контур	Обратитесь в отдел гарантийного обслуживания
Варочная поверхность не работает, на дисплее отображается 	Варочная поверхность заблокирована	См. раздел по использованию системы безопасности детей.

• During operation

<i>ВЫ ОБНАРУЖИЛИ, ЧТО:</i>	<i>ВОЗМОЖНЫЕ ПРИЧИНЫ:</i>	<i>ЧТО ДЕЛАТЬ:</i>
Варочная поверхность перестала работать, раздается звуковой сигнал каждые 10 секунд и горит индикатор  или «F7».	На поверхность перелилась жидкость или на кнопках управления лежит посторонний предмет.	Очистите поверхность, уберите посторонний предмет и снова принимайтесь за приготовление.
Загорается ряд небольших символов  или «F7».	Перегрелись электронные контуры.	См. раздел «Встраивание»
После включения варочной зоны световые индикаторы на панели управления продолжают мигать.	Используемая ёмкость не годится для индукции или ее диаметр меньше 12 см.	См. раздел «Индукционная кухонная посуда»
В процессе нагревания кастрюль раздается шум. Ваша варочная поверхность издает звуки в процессе использования.	Это нормально при использовании некоторых типов посуды. Это происходит вследствие передачи энергии от поверхности к ёмкости.	Ничего не предпринимайте. Не существует никакого риска ни для вашей варочной поверхности, ни для посуды.
В течение нескольких минут после отключения варочной поверхности вентиляция продолжает работать.	Охлаждение электронных элементов. Нормальное функционирование варочной поверхности.	Ничего не предпринимайте.

5 / ГАРАНТИЙНОЕ ОБСЛУЖИВАНИЕ

При возникновении проблем с вашим устройством обратитесь по указанному ниже номеру, укажите номер модели устройства, который можно найти на заводской табличке. Наш квалифицированный персонал готов дать вам совет или принять вызов и направить к вам нашего авторизованного агента.

• Описание кнопок управления

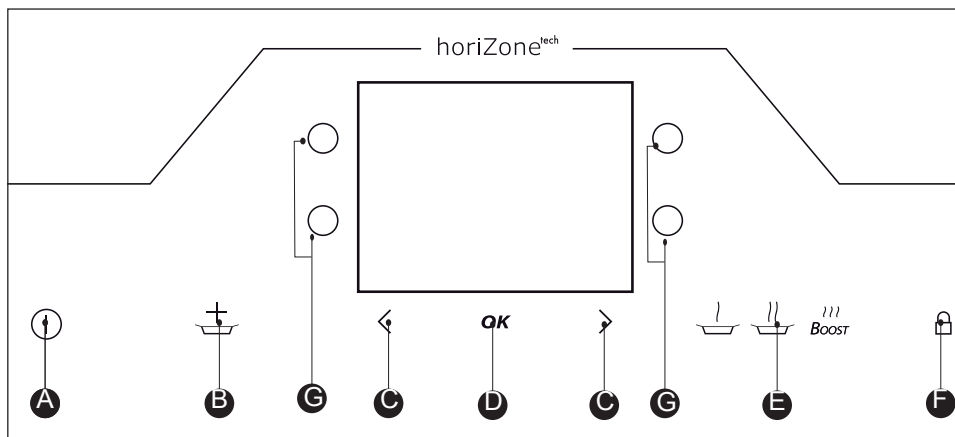

- | | |
|---|---|
| A Кнопка включения/выключения | E Кнопки предварительного выбора мощности |
| B Кнопка обнаружения посуды | F Кнопки блокировки |
| C Функциональные кнопки дисплея | G Кнопки выбора, остановки и кнопки подтверждения варочной поверхности |
| D Функциональные кнопки подтверждения выбора | |

• ОПИСАНИЕ ФУНКЦИЙ

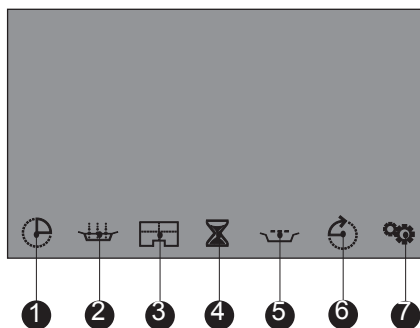

- | | |
|--|-----------------------------------|
| 1 Функция «Таймер обратного счета» | 4 Функция таймера |
| 2 Функция для приготовления пасты | 5 Функция сохранения тепла |
| 3 Функция выбора зоны приготовления | 6 Функция времени |
| | 7 Функция настроек |

