



- da** Brugsanvisning robotstøvsuger
- no** Bruksanvisning robotstøvsuger
- sv** Bruksanvisning robotdammsugare
- fi** Käyttöohje Robotti-imuri
- ru** Инструкция по эксплуатации и гарантия качества
Робот-пылесос (RU, UA, KZ)

SJQL0

HS17

Указания по безопасности и предупреждения	97
Описание прибора	102
Ваш вклад в охрану окружающей среды	104
Описание работы и особенностей робота-пылесоса	105
Принадлежности, входящие в комплект поставки	105
Перед эксплуатацией	105
Вставить боковые щетки	105
Удалить защитную пленку	105
Вставить батарейки в пульт дистанционного управления	105
Включить робот-пылесос	106
Подключить базовую станцию	106
Зарядить аккумулятор	106
Установить время	107
Ограничить область уборки	107
Эксплуатация	108
Включение и выключение	108
Начать уборку	108
Окончание уборки	108
Управление уборкой вручную	108
Прервать уборку	109
Перемещение вручную (без уборки)	109
Настроить базовую станцию	109
Завершить уборку вручную	109
Режимы уборки	110
Выбрать режим уборки	110
Настроить таймер	111
Выключить таймер	112
Выключить звуковые сигналы	112
Снижение максимальной высоты переезда	112

Техобслуживание	113
Где приобрести принадлежности?	113
Какие принадлежности настоящие?	113
Когда опорожнять и чистить пылесборник?	113
Как опорожнять пылесборник?	113
Как очистить пылесборник?	113
Когда заменять фильтр выходящего воздуха?	114
Как заменять фильтр выходящего воздуха?	114
Очистить турбощетку	114
Очистить боковые щетки	115
Очистить планку с кромкой уплотнения пылесборника	115
Заменить планку с кромкой уплотнения пылесборника	116
Очистить переднее колесо	116
Очистить датчики	116
Замена батареек в пульте дистанционного управления	117
Замена аккумулятора	117
Хранение	117
Уход	118
Неполадки	118
Сообщения о неисправностях	119
Сервисная служба	120
Гарантийные условия	120
Технические характеристики	120
Авторские права и лицензии	121
Гарантия качества товара	122
Контактная информация о Miele	125

Этот робот-пылесос отвечает нормам технической безопасности. Однако, его ненадлежащее использование может привести к травмам персонала и материальному ущербу.

Перед первым использованием робота-пылесоса внимательно прочитайте данную инструкцию по эксплуатации. В ней содержатся важные сведения по технике безопасности, монтажу, эксплуатации и техобслуживанию пылесоса. Вы обезопасите себя и избежите повреждений робота-пылесоса.

Бережно храните данную инструкцию и по возможности передайте ее следующему владельцу.

Надлежащее использование

- ▶ Этот робот-пылесос предназначен для уборки пола в домашнем хозяйстве или подобных условиях.
- ▶ Этот робот-пылесос не предназначен для эксплуатации вне помещений.
- ▶ Используйте робот-пылесос исключительно для чистки сухих поверхностей. Другие виды использования, переоборудование и изменение конструкции недопустимы.
- ▶ Лицам, которые по состоянию здоровья или из-за отсутствия опыта и соответствующих знаний не могут уверенно управлять роботом-пылесосом, не рекомендуется его эксплуатация без присмотра или руководства со стороны ответственного лица.

Если у Вас есть дети

- ▶ Детей младше 8 лет не следует допускать близко к роботу-пылесосу, или они должны быть при этом под постоянным надзором.

ru - Указания по безопасности и предупреждения

- ▶ Дети старше 8 лет могут пользоваться роботом-пылесосом без надзора взрослых, если они настолько освоили работу с ним, что могут это делать с уверенностью. Кроме того, они должны осознавать возможную опасность, связанную с неправильной эксплуатацией прибора.
- ▶ Детям запрещается чистить или обслуживать робот-пылесос без надзора.
- ▶ Не оставляйте без надзора детей, если они находятся вблизи робота-пылесоса. Никогда не позволяйте детям играть с роботом-пылесосом.
- ▶ Необходимо следить, чтобы дети не брали в руки аккумулятор и батарейки дистанционного управления.

Техника безопасности

- ▶ Перед применением проверьте, нет ли у робота-пылесоса и прилагаемых деталей видимых повреждений. Не пользуйтесь поврежденными деталями.
- ▶ Перед эксплуатацией сравните параметры подключения робота-пылесоса, указанные на типовой табличке, и зарядной станции (сетевое напряжение и частота), с данными электросети. Они должны обязательно совпадать.
- ▶ Сетевая розетка должна быть защищена предохранителем с номиналом 16 А или 10 А.
- ▶ Ремонт робота-пылесоса во время гарантийного срока имеет право производить только авторизованная фирмой Miele сервисная служба, в противном случае при последующей неисправности право на гарантийное обслуживание теряется.
- ▶ Ремонтные работы имеют право производить только специалисты авторизованных фирмой Miele служб. Из-за неквалифицированного ремонта может возникнуть серьезная опасность для пользователя.

- ▶ Следите за тем, чтобы сетевой шнур не был поврежден, деформирован или перекручен. Не ставьте на него никакие тяжелые предметы.
- ▶ Не допускайте, чтобы робот-пылесос переезжал через сетевую кабель и другие электрические кабели.
- ▶ Перед каждой чисткой / техобслуживанием выключайте робот-пылесос выключателем **OFF**, расположенным сбоку. Таким же образом поступайте при необычном поведении робота-пылесоса.
- ▶ Для зарядки аккумулятора пользуйтесь только прилагаемыми частями (сетевой кабель, сетевой блок и базовая станция).
- ▶ Аккумуляторы могут потечь. Избегайте контакта вытекшей едкой жидкости с глазами и кожей. При необходимости промойте глаза и кожу водой и обратитесь за медицинской помощью.
- ▶ Не наклеивайте никаких наклеек на инфракрасный передатчик базовой станции. Не ставьте перед ним никакие предметы.
- ▶ Не накрывайте датчики робота-пылесоса и камеру в дисплее.
- ▶ Никогда не погружайте робот-пылесос и прилагаемые детали в воду. Проводите только их сухую очистку или чистите с помощью слегка влажной салфетки.

Правильная эксплуатация

- ▶ Не используйте робот-пылесос без фильтра выходящего воздуха.
- ▶ Поднимите с пола все бьющиеся и легкие предметы и следите, чтобы робот-пылесос не запутался в веревках, гардинах, бахроме и т.п.

ru - Указания по безопасности и предупреждения

▶ Домашних животных нужно держать вдали от робота-пылесоса. Не позволяйте домашним животным стоять или сидеть на роботе-пылесосе.

▶ Не позволяйте роботу пылесосить горящие или тлеющие предметы, например, сигареты или еще не погасшую золу или уголь. Не пользуйтесь роботом-пылесосом вблизи открытого камина.

▶ Не позволяйте роботу пылесосить жидкости и влажную грязь. Ковры и ковровые покрытия после влажной чистки или обработки шампунем можно пылесосить только после полного высыхания.

▶ Не пылесосьте тонер. Тонер, который используется, напр., в принтерах или копировальных аппаратах, обладает электропроводностью.

▶ Не пылесосьте легко воспламеняющиеся или взрывоопасные вещества или газы, а также места, где хранятся такого рода вещества.

▶ Свободная одежда и распущенные волосы не должны находиться вблизи турбощетки и других движущихся частей робота-пылесоса.

▶ Важно для обращения с аккумулятором робота-пылесоса и батареями дистанционного управления:

- Запрещается замыкать аккумулятор и батареи накоротко или кидать их в огонь. Ни в коем случае не заряжать батареи.
- Утилизация батареек и аккумулятора: выньте аккумулятор из робота-пылесоса и батареи из пульта дистанционного управления. Аккумулятор и батареи сдайте в центр утилизации. Не выбрасывайте аккумулятор и батареи вместе с бытовым мусором.

Принадлежности

► Используйте только принадлежности с логотипом "Original Miele". Только в этом случае производитель может гарантировать безопасную эксплуатацию робота-пылесоса.

Компания Miele не несет ответственности за повреждения, вызванные несанкционированным применением, неправильной эксплуатацией и несоблюдением указаний по безопасности и предупреждений.

ru - Описание прибора

Три рисунка главы "Описание прибора" находятся на вставленных внутрь раскрывающихся страницах в конце данной инструкции.

1. Робот-пылесос и базовая станция

Робот-пылесос - Вид сверху

- ① Цифровая камера
- ② Дисплей
- ③ Сенсоры (защита от столкновений)
- ④ Бампер защиты от столкновений
- ⑤ Выключатель Вкл / Выкл (**ON/OFF**)
- ⑥ Гнездо для подключения блока питания
- ⑦ Пылесборник
- ⑧ Клавиша отпирания пылесборника

Робот-пылесос - Вид снизу

- ⑨ Боковые щетки
- ⑩ Аккумуляторный отсек
- ⑪ Переднее колесо
- ⑫ Сенсоры (защита от падения)
- ⑬ Зарядные контакты
- ⑭ Ведущие колеса
- ⑮ Типовая табличка
- ⑯ Держатель турбощетки
- ⑰ Турбощетка
- ⑱ Планка с уплотнителем для пылесборника

Базовая станция

- ① Отсек для хранения блока питания
- ② Гнездо для подключения блока питания (не отображено на рисунке)
- ③ Инфракрасный передатчик

- ④ Зарядные контакты
- ⑤ Отсек для хранения щетки для очистки
- ⑥ Индикатор контакта

2. Пульт дистанционного управления

- ① Кнопка Старт / Пауза (▶ ||)
- ② Кнопка таймера **Timer**
- ③ Кнопка режима локальной уборки **Spot**
- ④ Кнопка режима уборки в углах **Corner**
- ⑤ Кнопка базовой станции **Base**
- ⑥ Кнопка подтверждения **OK** с расположенными вокруг кнопками направления
- ⑦ Кнопка режима турбоуборки **Turbo**
- ⑧ Кнопка стандартной автоматической уборки **Auto**
- ⑨ Кнопка времени **Clock**
- ⑩ Кнопка питания **Power**
- ⑪ Крышка батарейного отсека

3. Дисплей

- ① Цифровая камера
- ② Индикатор заряда аккумулятора
- ③ Индикатор времени
- ④ Индикатор режима локальной уборки "Spot"
- ⑤ Индикатор режима уборки в углах "Corner"
- ⑥ Сенсорная клавиша выбора режима уборки
- ⑦ Сенсорная клавиша "Старт / Пауза"
- ⑧ Индикатор режима уборки "Turbo"
- ⑨ Индикатор стандартной автоматической уборки "Auto"
- ⑩ Индикатор таймера

Утилизация упаковки

Упаковка защищает робот-пылесос от повреждений при транспортировке. Материалы, используемые при изготовлении упаковки, безопасны для окружающей среды и легко утилизируемы, поэтому они подлежат переработке.

Возврат упаковки в систему переработки материалов позволяет экономить сырье и уменьшает количество отходов. По возможности сдайте упаковку в компанию по утилизации отходов.

Утилизация отслужившего прибора

Отслужившие электрические и электронные приборы часто содержат ценные компоненты. В то же время материалы приборов содержат вредные вещества, необходимые для работы и безопасности техники.

При неправильном обращении с отслужившими приборами или их попадании в бытовой мусор такие вещества могут нанести вред здоровью человека и окружающей среде. Поэтому не рекомендуется выбрасывать отслужившие приборы вместе с обычным бытовым мусором.

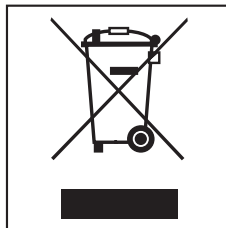

Используйте вместо этого специально оборудованное место для сбора и утилизации старых электрических и электронных приборов. Получите информацию об этом в администрации Вашего населенного пункта.

Литий-ионный аккумулятор находится в аккумуляторном отсеке с нижней стороны робота-пылесоса. Выньте аккумулятор из робота-пылесоса и батарейки из пульта дистанционного управления. Аккумулятор и батарейки сдайте в центр утилизации.

До момента отправления в утилизацию Ваш отслуживший прибор должен храниться в недоступном для детей месте.

Описание работы и особенностей работа-пылесоса

Робот-пылесос подходит для ежедневной чистки ковров с коротким ворсом, ковровых покрытий и твердых полов.

Учитывайте, прежде всего, рекомендации по чистке и уходу, которые дает производитель Вашего пологового покрытия.

Робот-пылесос оборудован цифровой камерой и различными сенсорами. С начала чистки и в процессе работы прибор запоминает план помещения и, кроме того, имеющиеся в помещении предметы. С помощью этих данных робот-пылесос сам составляет эффективный план уборки поверхностей, которые он может самостоятельно убрать.

Принадлежности, входящие в комплект поставки

- две боковые щетки
- два фильтра выходящего воздуха для замены
- пульт дистанционного управления / две батарейки
- базовая станция, включая щетку для очистки
- блок питания со штекером
- сетевой кабель с вилкой
- магнитная лента

Перед эксплуатацией

Рисунки ① - ⑬ главы "Перед эксплуатацией" находятся на последней раскрывающейся странице в конце данной инструкции.

Вставить боковые щетки (рис. 1)

- Положите робот-пылесос нижней стороной вверх на ровную чистую поверхность.

Следите за тем, чтобы не поднимать робот-пылесос, берясь за него в области пылесборника, т.к. он может открыться.

- Насадите с усилием обе прилагаемые боковые щетки точно на предусмотренные для этого штифты. При этом обращайте внимание на соответствие маркировок **L** и **R**.

Удалить защитную пленку (рис. 2)

- Снимите защитную пленку с базовой станции и с поверхности робота-пылесоса.

Вставить батарейки в пульт дистанционного управления (рис. 3)

- Снимите крышку с батарейного отсека.
- Вставьте две прилагаемых батарейки, соблюдая полярность.

Включить робот-пылесос (рис. 4)

- Нажмите выключатель **ON** сбоку на корпусе робота-пылесоса.

На дисплее горят индикаторы заряда аккумулятора и стандартной автоматической уборки "Auto".

Через 60 секунд робот-пылесос включается в режим ожидания, индикатор заряда аккумулятора продолжает гореть.

Робот-пылесос активизируется снова нажатием любой кнопки на пульте дистанционного управления или касанием любой из сенсорных клавиш на дисплее.

Подключить базовую станцию (рис. 5 - 9)

- Откройте отсек для хранения с задней стороны базовой станции.
- Вставьте штекер прилагаемого блока питания в гнездо.
- Вставьте прилагаемый сетевой кабель в блок питания, а сетевую вилку кабеля в сетевую розетку. Индикатор контакта на базовой станции горит красным цветом.
- Уберите блок питания в отсек для хранения базовой станции.
- Поставьте базовую станцию на ровное основание к стене. Проследите за тем, чтобы перед станцией было свободное пространство минимум 1,5 м, а слева и справа от нее - минимум по 0,5 м.

Зарядить аккумулятор (рис. 10)

При поставке аккумулятор заряжен не полностью. Перед первым использованием прибора его нужно полностью зарядить.

Аккумулятор можно заряжать также при выключенном роботе-пылесосе (выключатель **OFF**), при этом реакция индикаторов робота-пылесоса отсутствует.

- Установите робот-пылесос на зарядные контакты подключенной к сети базовой станции.

Следите за тем, чтобы не поднимать робот-пылесос, берясь за него в области пылесборника, т.к. он может открыться.

Индикатор контакта на базовой станции погаснет, как только робот-пылесос займет правильную позицию. Аккумулятор будет заряжаться, индикатор заряда аккумулятора на дисплее мигает.

Процесс заряда длится до 120 минут и завершается, когда индикатор заряда аккумулятора на дисплее загорается зеленым цветом. Полного заряда может хватить на уборку в течение двух часов.

Вы можете заряжать аккумулятор без использования базовой станции, непосредственно через блок питания.

- Вставьте штекер блока питания в гнездо сбоку на корпусе робота-пылесоса (рис. 11).
- Вставьте сетевой кабель в блок питания, а сетевую вилку кабеля в сетевую розетку (рис. 7).

Индикатор заряда аккумулятора на дисплее

красный	зарядная емкость ок. 0% - 20%
оранжевый	зарядная емкость ок. 20% - 50%
зеленый	зарядная емкость ок. 50% - 100%

Установить время (рис. 12)

Для установки времени используйте пульт дистанционного управления.

- Нажимайте в течение трех секунд кнопку времени **Clock**.

На индикаторе времени на дисплее мигает индикация часов.

- Нажимайте кнопку направления **+** или **-**, чтобы выставить показание текущего часа.

- Нажмите кнопку **OK** для подтверждения Вашего выбора..

На индикаторе времени на дисплее мигает индикация минут.

- Нажимайте кнопку направления **+** или **-**, чтобы выставить показание минут.

- Нажмите кнопку **OK** для подтверждения Вашего выбора.

Если Вы хотите изменить показание времени, действуйте как это описано выше.

Ограничить область уборки (рис. 13)

Если имеется часть поверхности, которую робот-пылесос не должен убирать, то Вы можете ее отделить.

- Положите прилагаемую магнитную ленту на пол желобком вниз.

Робот-пылесос не сможет переехать магнитную ленту.

Для закрепления ленты на длительный срок прилагаются клейкие ленты.

В дальнейшем магнитные ленты можно приобрести в интернет-магазине Miele (www.miele-shop.ru).

Эксплуатация

Включение и выключение

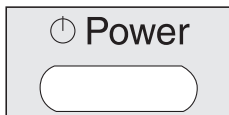

- Нажмите кнопку питания **Power** на пульте дистанционного управления. Дисплей будет включен.

Начать уборку

У Вас есть две возможности начать уборку в стандартном автоматическом режиме **Auto**.

Возможность 1 (пульт дистанционного управления)

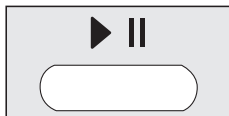

- Нажмите кнопку ► ||.

Возможность 2 (дисплей)



- Нажмите сенсорную клавишу ► || на дисплее.

Начнется уборка помещения.

 Всегда наблюдайте за роботом-пылесосом при первой уборке в новой обстановке. Так Вы сможете обнаружить проблемные препятствия в уборке, устранить их или оградить эти места с помощью магнитной ленты.

Окончание уборки

– начатой от базовой станции

Робот-пылесос автоматически возвращается к базовой станции и заряжается.

Робот-пылесос возвращается автоматически к базовой станции и заряжается также при пониженной емкости аккумулятора. На индикаторе времени дисплея появляется II. Затем робот-пылесос продолжает уборку.

– начатой с любого места помещения

Робот-пылесос автоматически возвращается к месту начала уборки и переходит в режим ожидания.

При пониженной емкости аккумулятора робот-пылесос останавливается. Зарядите его.

Управление уборкой вручную

Если Вам хотелось бы убрать определенную область помещения, то используйте для этого кнопки направления на пульте дистанционного управления.

- В процессе уборке держите нажатой одну из кнопок направления.

Робот-пылесос движется в выбранном направлении и при этом продолжает уборку.

Прервать уборку

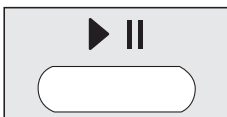

- Нажмите кнопку ► II на пульте дистанционного направления.

Уборка будет продолжена при новом нажатии кнопки.

Перемещение вручную (без уборки)

Если Вам хотелось бы направить прибор к определенной области помещения, то используйте для этого кнопки направления на пульте дистанционного управления.

- Нажмите и держите нажатой одну из кнопок направления. Робот-пылесос двигается в выбранном направлении не убираясь.

Робот-пылесос невозможно вручную отправить на базовую станцию для заряда.

Настроить базовую станцию

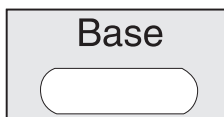

- Нажмите кнопку базовой станции **Base** на пульте дистанционного управления.

Робот-пылесос двигается к базовой станции и заряжается. Индикатор контакта на базовой станции гаснет.

Завершить уборку вручную

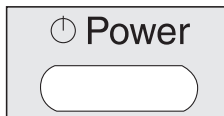

- Нажмите кнопку питания **Power** на пульте дистанционного управления.

Робот-пылесос через 60 секунд автоматически переходит в режим ожидания. Дисплей становится неактивным, индикатор заряда аккумулятора продолжает гореть.

Новым нажатием кнопки **Power** Вы можете перевести робот-пылесос в режим ожидания до истечения 60-ти секунд.

Робот-пылесос активизируется снова нажатием любой кнопки на пульте дистанционного управления или касанием любой из сенсорных клавиш на дисплее.

Режимы уборки

Имеется четыре различных возможности для уборки.

Auto Стандартный автоматический режим для уборки нормально загрязненных полов.

Spot Для целенаправленной уборки поверхности площадью ок. 1,8 м x 1,8 м вокруг выбранного места начала уборки роботом-пылесосом.

Corner Для уборки нормально загрязненных полов (см. **Auto**). После возвращения в точку начала происходит дополнительная уборка по краю.

Turbo Для уборки слабо загрязненных полов при сокращенной длительности уборки.

Выбрать режим уборки

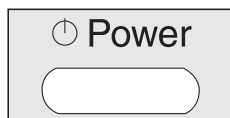

- Нажмите кнопку питания **Power** на пульте дистанционного управления.

Имеются две возможности для выбора режима уборки.

Возможность 1 (пульт дистанционного управления)

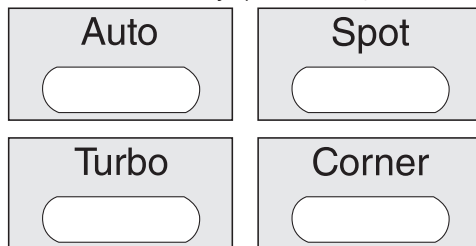

- Нажмите кнопку нужного режима уборки. На дисплее горит соответствующий символ выбранного режима уборки.

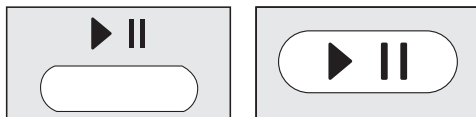

- Для того, чтобы начать уборку, нажмите кнопку ► || на пульте дистанционного управления или коснитесь сенсорной клавиши ► || на дисплее.

Возможность 2 (дисплей)

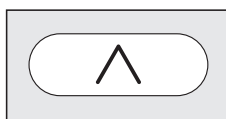

- Нажимайте сенсорную клавишу ∧ до тех пор, пока не загорится символ нужного режима уборки.

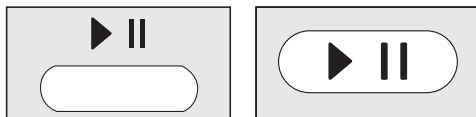

- Для того, чтобы начать уборку, нажмите кнопку ► || на пульте дистанционного управления или коснитесь сенсорной клавиши ► || на дисплее.

Настроить таймер

(можно только при установленном времени)

Если Вам хотелось бы, чтобы робот-пылесос начинал свою работу ежедневно в одно и тоже время, то Вы можете запомнить нужное время начала уборки и выбранный режим уборки.

Вы можете оставить робот-пылесос убираться в темноте. Однако, помните, что в этом случае качество уборки может немного снизиться. Для камеры прибора требуется свет, чтобы он мог перемещаться без ограничений.

Для настройки таймера используйте пульт дистанционного управления.



- Нажимайте в течение минимум трех секунд кнопку таймера **Timer**.

На дисплее мигают индикатор таймера  и индикация часов.

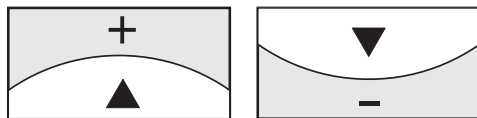

- Нажимайте кнопку направления **+** или **-**, чтобы выставить показание нужного часа.



- Нажмите кнопку **OK** для подтверждения Вашего выбора.

На дисплее мигают индикатор таймера  и индикация минут.

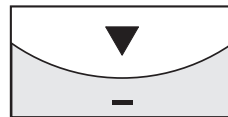
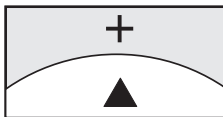

- Нажимайте кнопку направления **+** или **-**, чтобы выставить показание нужных минут.



- Нажмите кнопку **OK** для подтверждения Вашего выбора.
- Нажмите на пульте дистанционного управления кнопку нужного режима уборки или кнопки направления, пока не замигает символ выбранного режима уборки.



- Нажмите кнопку **OK** для подтверждения Вашего выбора.

Установки будут отображаться на дисплее еще в течение ок. трех секунд.

Робот-пылесос будет ежедневно начинать уборку в нужное время.

Загорание индикатора таймера  показывает, что таймер активирован.

Если Вы захотите изменить настройки таймера, действуйте как это описано выше.

Выключить таймер

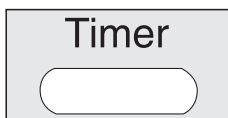

- Нажмите коротко на кнопку **Timer** на пульте дистанционного управления.

Индикатор таймера \oplus гаснет.

Таймер можно будет активировать новым нажатием кнопки **Timer**.

Индикатор таймера \oplus горит.

Робот-пылесос будет ежедневно начинать уборку в установленное время.

Показать установленное время начала уборки



- Нажмите коротко на кнопку **Timer** на пульте дистанционного управления.

Восветится установленное время начала уборки.

Помните, что при этом Вы выключаете таймер. Новым нажатием кнопки

Timer Вы снова активируете таймер.

Выключить звуковые сигналы

На заводе-изготовителе звуковые сигналы установлены. Вы можете их выключить и снова включить.



- Нажимайте в течение минимум трех секунд кнопку **OK** на пульте дистанционного управления.

Звуковые сигналы, сопровождающие сообщения об ошибках, выключить невозможно.

Снижение максимальной высоты переезда

Робот-пылесос настроен на заводе таким образом, что он может преодолевать препятствия высотой до 20 мм.

Так он может заезжать на ковры и чистить их, переезжать дверные пороги и т. п.

Если Вы захотите снизить эту высоту, чтобы, например, защитить ножки стульев, столов, торшеров, то Вы можете отключить заводскую настройку.

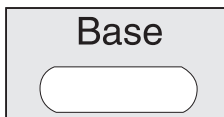

- Нажимайте в течение минимум трех секунд кнопку **Base** на пульте дистанционного управления.

На индикаторе времени на дисплее появляется индикация "**LO**".

Если Вы захотите заново активировать максимальную высоту переезда 20 мм, то снова нажмите в течение минимум трех секунд кнопку **Base**. На индикаторе времени на дисплее появляется индикация "**HI**".

Техобслуживание

 Перед каждым техобслуживанием выключайте робот-пылесос выключателем **OFF**, расположенным сбоку на корпусе.

Используйте только принадлежности с логотипом "Original Miele". Только тогда мощность всасывания робота-пылесоса используется оптимально и достигается наилучший результат уборки.

Где приобрести принадлежности?

Оригинальные принадлежности Вы можете приобрести у торгового партнера Miele, в сервисной службе Miele, а также в интернет-магазине Miele.



Какие принадлежности настоящие?

Оригинальные принадлежности Miele Вы узнаете по логотипу "Original Miele" на их упаковке.

**ORIGINAL
Miele**

Когда опорожнять и чистить пылесборник?

Опорожняйте и чистите пылесборник после каждого использования робота-пылесоса.

Как опорожнять пылесборник?

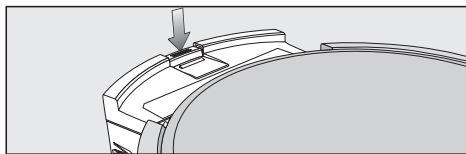

- Нажмите клавишу отпирания пылесборника и выньте его.

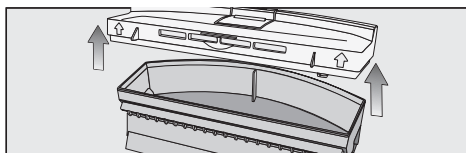

- Снимите крышку пылесборника.
- Опорожните пылесборник.

Содержимое можно выбросить вместе с бытовым мусором, если только в нем нет загрязнений, запрещенных для такой утилизации.

Как очистить пылесборник?

На базовой станции сверху находится отсек для хранения щетки для очистки.

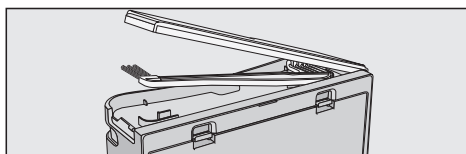

- Откройте отсек для хранения и достаньте щетку для очистки.

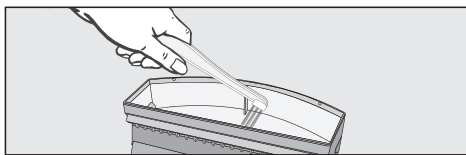

- Очистите пылесборник с помощью щетины щетки.

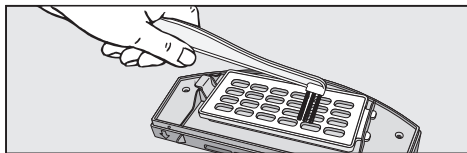

- Очистите нижнюю сторону крышки вместе с решеткой фильтра с помощью щетины щетки.

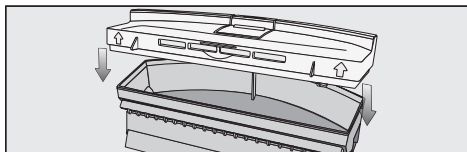

- Закройте пылесборник до фиксации.
- Вставьте пылесборник снова в робот-пылесос до фиксации.

Когда заменять фильтр выходящего воздуха?

Каждый раз заменяйте вставленный фильтр выходящего воздуха примерно через три месяца. Два фильтра для замены прилагаются.

Как заменять фильтр выходящего воздуха?

С нижней стороны крышки пылесборника вставлен фильтр выходящего воздуха.

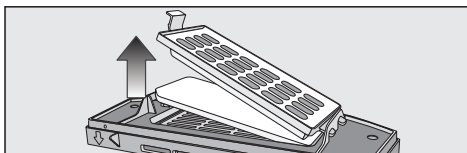

- Разблокируйте решетку фильтра и поменяйте фильтр выходящего воздуха.
- Закройте решетку фильтра до фиксации.

Очистить турбощетку

- Выньте пылесборник и положите робот-пылесос нижней стороной вверх на ровную чистую поверхность.

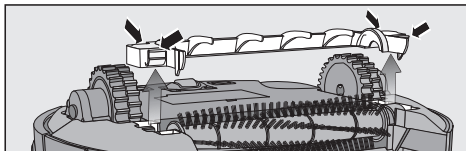

- Снимите крышку турбощеточки.

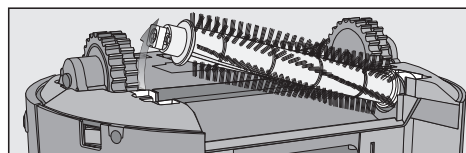

- Снимите турбощеточку.

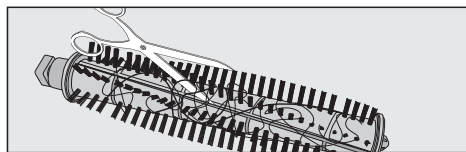

- Разрежьте ножницами нитки и волосы, намотавшиеся вокруг турбощеточки. На валике имеется специальный направляющий паз для ножниц.

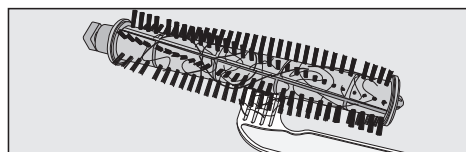

- Удалите нитки и волосы с помощью гребенки щетки для очистки.

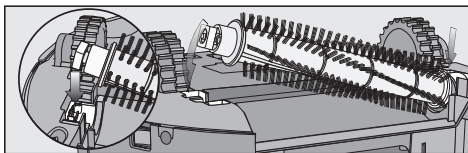

- Вставьте турбощетку обратно. Следите при этом за ее точной установкой.

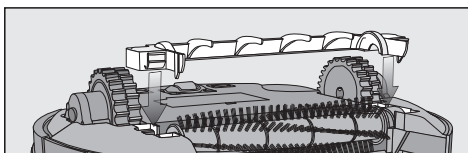

- Заприте крышку до отчетливого щелчка.
- Вставьте пылесборник снова в робот-пылесос до фиксации.

Заменяйте турбощетку на новую прим. через 2 года, чтобы добиваться максимально хорошего результата уборки.

Очистить боковые щетки

- Положите робот-пылесос нижней стороной вверх на ровную чистую поверхность.

Следите за тем, чтобы не поднимать робот-пылесос, берясь за него в области пылесборника, т.к. он может открыться.

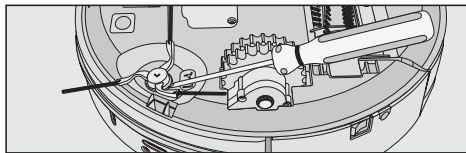

- Снимите боковые щетки, например, с помощью отвертки.
- Удалите нитки и волосы с помощью гребенки щетки для очистки.

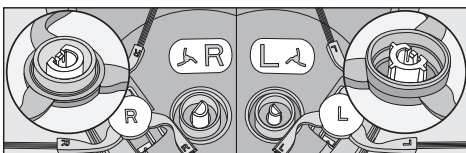

- Насадите с усилием обе боковые щетки точно на предусмотренные для этого штифты. При этом обращайте внимание на соответствие маркировок **L** и **R**.

Заменяйте боковые щетки на новые прим. через год, чтобы добиваться максимально хорошего результата уборки.

Очистить планку с кромкой уплотнения пылесборника

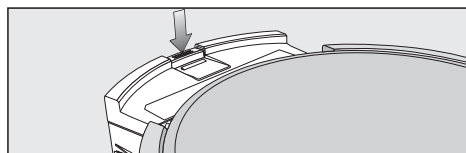

- Нажмите клавишу отпирания пылесборника и выньте его.
- Очистите планку с кромкой уплотнения на нижней стороне пылесборника с помощью влажной салфетки.

- Вставьте пылесборник снова в робот-пылесос до фиксации.

Заменяйте планку с кромкой уплотнения пылесборника на новую прим. через год, чтобы добиваться максимально хорошего результата уборки.

Заменить планку с кромкой уплотнения пылесборника

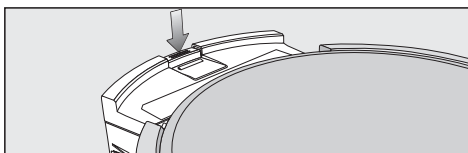

- Нажмите клавишу отпирания пылесборника и выньте его.

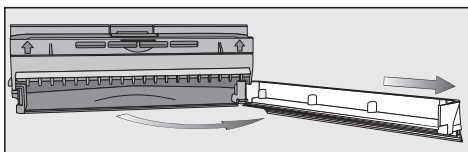

- Разблокируйте планку с кромкой уплотнения на нижней стороне пылесборника, раскройте ее таким образом, чтобы она отделилась от пылесборника.

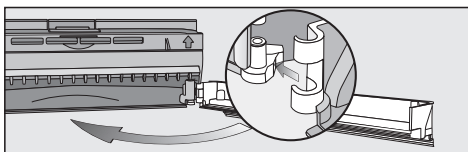

- Замените планку с кромкой уплотнения на новую и зафиксируйте ее.
- Вставьте пылесборник снова в робот-пылесос до фиксации.

Очистить переднее колесо

- Положите робот-пылесос нижней стороной вверх на ровную чистую поверхность.

Следите за тем, чтобы не поднимать робот-пылесос, берясь за него в области пылесборника, т.к. он может открыться.

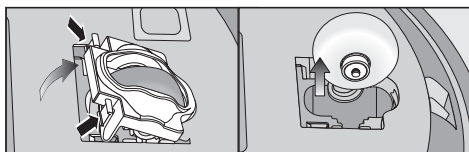

- Отомкните крышку.
- Выньте переднее колесо.

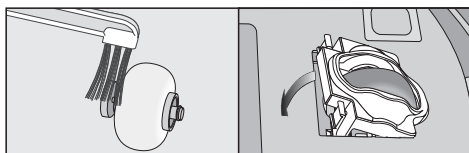

- Удалите нитки и волосы и очистите переднее колесо щетиной щетки для очистки.
- Вставьте переднее колесо обратно и закройте крышку до отчетливой фиксации.

Очистить датчики

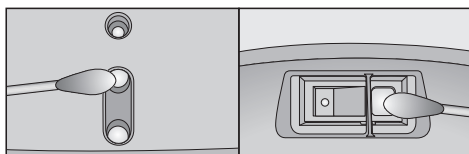

- Осторожно очистите датчики с боков и на нижней стороне робота-пылесоса с помощью сухой ватной палочки.

Замена батареек в пульте дистанционного управления

Подготовьте две батарейки напряжением 1,5 В (тип ААА).

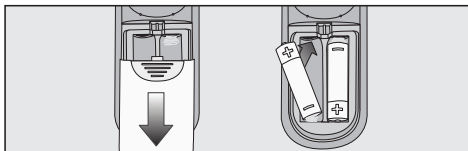

- Снимите крышку с батарейного отсека.
- Замените батарейки, соблюдая полярность.

Замена аккумулятора

При ежедневном использовании робота-пылесоса аккумулятор вырабатывается примерно через 1,5 года и его необходимо заменить. Подготовьте оригинальный, литий-ионный аккумулятор Miele типа 4S1P (14,8 В / 2,2 Ач / 32,5 Втч).

- Положите робот-пылесос нижней стороной вверх на ровную чистую поверхность.

Следите за тем, чтобы не поднимать робот-пылесос, берясь за него в области пылесборника, т.к. он может открыться.

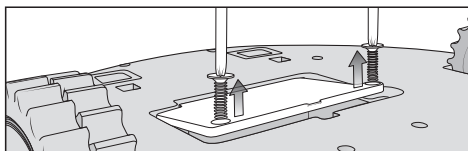

- Откройте крышку аккумуляторного отсека с обеих сторон с помощью отвертки.

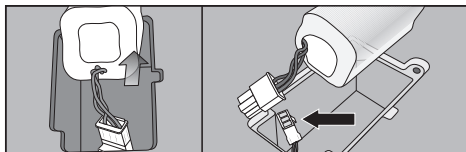

- Осторожно выньте аккумулятор. Нажмите на защелку у штекерного соединения, чтобы отсоединить штекер.

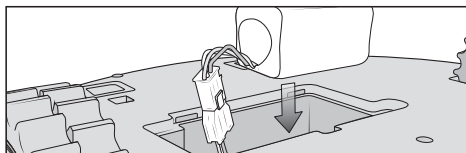

- Вставьте новый аккумулятор.
- Заприте крышку аккумуляторного отсека.
- По возможности сдайте старый аккумулятор в пункт утилизации отходов.

Хранение

⚠ Каждый раз перед тем, как убрать робот-пылесос на хранение, выключайте его выключателем **OFF**, расположенным сбоку.

Если робот-пылесос не понадобится Вам в течение длительного срока, то храните его в хорошо проветриваемом, прохладном месте.

Уход

Уход за роботом-пылесосом и его принадлежностями

 Перед каждой чисткой выключайте робот-пылесос выключателем **OFF**, расположенным сбоку.

За роботом-пылесосом и всеми принадлежностями из пластмассы Вы можете ухаживать с помощью обычного бытового средства для чистки пластмассы.

 Не применяйте никакие абразивные средства, универсальные очистители, стеклоочистители и средства для ухода с содержанием масел!

 Никогда не окунайте робот-пылесос и прилагаемые принадлежности в воду!

Неполадки

 Перед каждым устранением неисправности выключите робот-пылесос выключателем **OFF**, расположенным сбоку.

Робот-пылесос выключается после его включения кнопкой питания "Power".

Аккумулятор недостаточно заряжен - зарядите аккумулятор.

Турбощетка загрязнена - очистите турбощетку.

Робот-пылесос не реагирует на команды.

Робот-пылесос выключен - включите его (выключатель **ON** сбоку на корпусе робота-пылесоса).

Батарейки пульта дистанционного управления вставлены неправильно - обратите внимание на полярность.

Батарейки пульта дистанционного управления разрядились - замените батарейки.

Прервана связь от инфракрасного передатчика робота-пылесоса к пульту дистанционного управления - осторожно очистите обе части мягкой и сухой салфеткой и проследите, чтобы никакие предметы не мешали связи.

Пульт дистанционного управления находится слишком близко или слишком далеко от робота-пылесоса - приведите дистанцию в соответствие и направьте пульт дистанционного управления при использовании на робот-пылесос.

Плохая эффективность уборки

Пылесборник заполнен - опорожните и очистите пылесборник.

Турбощетка загрязнена - очистите турбощетку.

Фильтр выходящего воздуха загрязнен - замените фильтр выходящего воздуха.

Турбощетка и боковые щетки изношены - замените эти детали.

Робот-пылесос не заряжается.

Базовая станция / робот-пылесос неправильно подключены к сети электропитания - подключите базовую станцию точно, как описано в этой инструкции по эксплуатации. То же касается робота-пылесоса, см. главу "Перед эксплуатацией - Зарядить аккумулятор".

Робот-пылесос после очистки не возвращается назад к базовой станции.

Режим стандартной автоматической уборки **Auto** начал работу с определенного места в помещении - робот-пылесос возвращается назад к месту старта уборки.

Был выбран режим уборки **Spot** - робот-пылесос возвращается назад к месту начала уборки.

Базовая станция неправильно подключена - подключите базовую станцию точно, как описано в этой инструкции по эксплуатации.

Датчики робота-пылесоса загрязнились - осторожно очистите датчики с помощью сухой ватной палочки.

Прервана связь от инфракрасного передатчика базовой станции к роботу-пылесосу - осторожно очистите обе части мягкой и сухой салфеткой и проследите, чтобы никакие предметы не мешали связи.

Сообщения о неисправностях

 Выключите робот-пылесос перед каждым устранением неисправности выключателем **OFF**, расположенным сбоку на корпусе.

Сообщения о неисправности будут появляться на дисплее робота-пылесоса в окне индикатора времени.

- F 1** Ошибка "Поднято колесо"
Поставьте робот-пылесос на ровный пол.
- F 2** Ошибка "Пол не определяется"
Поставьте робот-пылесос на ровный пол.
- F 3** Ошибка "Пылесборник"
Вставьте пылесборник в робот-пылесос до отчетливой фиксации.
- F 4** Ошибка "Перегрузка ведущих колес"
Проверьте, нет ли загрязнений на ведущих колесах. Удалите нитки и волосы.
- F 5** Ошибка "Перегрузка щеток"
Проверьте, нет ли загрязнений на турбощетке и боковых щетках. Очистите турбощетку и боковые щетки.
- F 6** Ошибка "Перегрузка двигателя"
Опорожните и очистите пылесборник. Замените фильтр выходящего воздуха.

F 7 Внутренняя системная ошибка
Выключите робот-пылесос и включите снова (нажать выключатель **ON/OFF** сбоку на корпусе робота-пылесоса).

F 8 Ошибка "Переднее колесо загрязнено"
Проверьте, нет ли отложений грязи на переднем колесе. Удалите нитки и волосы и очистите колесо.

Сервисная служба

При необходимости обращения в сервисную службу звоните по телефону:

– Москва (495) 745 89 90

или

– 8 800 200 2900

Гарантийные условия

Гарантийный срок робота-пылесоса составляет 2 года.

Более подробную информацию о гарантийных условиях Вы найдете в главе "Гарантия качества товара" в конце данной инструкции.

Нижеследующая информация актуальна только для Украины:

соответствует требованиям "Технического регламента ограничения использования некоторых небезопасных веществ в электрическом и электронном оборудовании (2002/95/ЕС)"

Постановление Кабинета Министров Украины от 03.12.2008 № 1057

Технические характеристики

Напряжение	230 В / 50 Гц
Мощность	см. типовую табличку
Предохранитель	16А или 10А инерционный
Класс защиты	II

Авторские права и лицензии

Для управления прибором фирма Miele использует программное обеспечение.

Miele и его поставщики сохраняют за собой всяческие права на компоненты программного обеспечения.

В особенности, запрещены:

- копирование и распространение,
- внесение изменений и создание производных продуктов и модификаций,
- декомпиляция, преобразование, разделение на части и прочие изменения содержания программного обеспечения.

В программное обеспечение интегрированы также компоненты, на которые распространяется Универсальная общественная лицензия (GNU), а также другие лицензии Open Source.

Вы можете получить обзор интегрированных компонентов Open Source вместе с копией соответствующей лицензии на сайте www.miele.de/Gebrauchsanweisungen после ввода названия необходимого Вам продукта.

Фирма Miele передает исходный код для всех компонентов программного обеспечения, имеющего Универсальную общественную лицензию GNU и сопоставимые лицензии Open Source.

Для получения такого исходного кода отправьте электронное сообщение по адресу info@miele.com.

ru - Гарантия качества товара

Уважаемый покупатель!

Гарантийный срок на бытовую технику, ввезенную на территорию страны приобретения через официальных импортеров составляет 24 месяца, при условии использования изделия исключительно для личных, семейных, домашних и иных нужд, не связанных с осуществлением предпринимательской деятельности.

На аксессуары и запасные части, приобретаемые отдельно, не в составе основного товара, гарантийный срок не устанавливается.

Гарантийный срок исчисляется с даты передачи товара покупателю. Пожалуйста, во избежание недоразумений, сохраняйте документы, подтверждающие передачу товара (товарные накладные, товарные чеки и иные документы, подтверждающие передачу товара в соответствии с требованиями действующего законодательства) и предъявляйте их сервисным специалистам при обращении за гарантийным обслуживанием.

В течение гарантийного срока Вы можете реализовать свои права на безвозмездное устранение недостатков изделия и удовлетворение иных установленных законодательством требований потребителя в отношении качества изделия, при условии использования изделия по назначению и соблюдения требований по установке, подключению и эксплуатации изделия, изложенных в настоящей инструкции.

В случае выполнения подключения третьими лицами сохраняйте документы, свидетельствующие об оплате и выполнении услуг по установке и подключению.

Внимание! Каждое изделие имеет уникальный заводской номер. Заводской номер позволяет установить дату производства изделия и его комплектацию. Называйте заводской номер изделия при обращении в сервисную службу Miele, это позволит Вам получить более быстрый и качественный сервис.

В случае устранения сервисной службой Miele неполадок оборудования в период действия гарантийного срока посредством замены детали указанного оборудования, клиент обязан вернуть представителю сервисной службы демонтированную деталь по окончании ремонта (в момент устранения неполадки оборудования).

Сервисная служба Miele оставляет за собой право отказать в гарантийном обслуживании в случаях:

В случае устранения сервисной службой Miele неполадок оборудования в период действия гарантийного срока посредством замены детали указанного оборудования, клиент обязан вернуть представителю сервисной службы демонтированную деталь по окончании ремонта (в момент устранения неполадки оборудования).

Гарантийное обслуживание не производится в случаях:

- Обнаружения механических повреждений товара;
- Неправильного хранения и/или небрежной транспортировки;
- Обнаружения повреждений, вызванных недопустимыми климатическими условиями при транспортировке, хранении и эксплуатации;
- Обнаружения следов воздействия химических веществ и влаги;
- Несоблюдения правил установки и подключения;
- Несоблюдения требований инструкции по эксплуатации;
- Обнаружения повреждений товара в результате сильного загрязнения;
- Обнаружения повреждений в результате неправильного применения моющих средств и расходных материалов или использования не рекомендованных производителем средств по уходу;
- Обнаружения признаков разборки, ремонта и иных вмешательств лицами, не имеющими полномочий на оказание данных услуг;
- Включения в электрическую сеть с параметрами, не соответствующими ГОСТу, ДСТУ;
- Повреждений товара, вызванных животными или насекомыми;
- Противоправных действий третьих лиц;

- Действий непреодолимой силы (пожара, залива, стихийных бедствий и т.п.);
- Нарушения функционирования товара вследствие попадания во внутренние рабочие объемы посторонних предметов, животных, насекомых и жидкостей.

Гарантийное обслуживание не распространяется на:

- работы по регулировке, настройке, чистке и прочему уходу за изделием, оговоренные в настоящей Инструкции по эксплуатации;
- работы по замене расходных материалов (элементов питания, фильтров, лампочек освещения, мешков-пылесборников, и т.д.), оговоренные в настоящей Инструкции по эксплуатации.

Недостатками товара не являются:

- запах нового пластика или резины, издаваемый товаром в течение первых дней эксплуатации;
- изменение оттенка цвета, глянца частей оборудования в процессе эксплуатации;
- шумы (не выходящие за пределы санитарных норм), связанные с принципами работы отдельных комплектующих изделий, входящих в состав товара:
 - вентиляторов
 - масляных/воздушных доводчиков дверей
 - водяных клапанов
 - электрических реле
 - электродвигателей
 - ремней
 - компрессоров
- шумы, вызванные естественным износом (старением) материалов:
 - потрескивания при нагреве/охлаждении
 - скрипы
 - незначительные стуки подвижных механизмов
- необходимость замены расходных материалов и быстроизнашивающихся частей, пришедших в негодность в результате их естественного износа.

Сервисные центры Miele

Сервисная сеть Miele включает в себя собственные сервисные центры в Москве, Санкт-Петербурге, Киеве и Алматы, региональных сервисных специалистов Miele и партнерские сервисные центры в регионах. Со списком городов, в которых представлен сервис Miele, Вы можете ознакомиться на интернет-сайте компании:

для России: www.miele.ru

для Украины: www.miele.ua

для Казахстана: www.miele.kz

В случае необходимости сервисной поддержки просим обращаться по телефонам “Горячей линии”, указанным на странице **Контактная информация о Miele**.

ru - Гарантия качества товара

Сведения о продаже

Фирма-продавец: _____

Название магазина и его адрес: _____

Дата покупки: _____

Вскрыл упаковку, проверил комплектность: _____

Подпись продавца и штамп магазина

Подтверждаю получение исправного изделия,
претензий по внешнему виду и комплектности
не имею, с условиями гарантии ознакомлен: _____

Подпись покупателя

Сведения об установке

Фирма-установщик: _____

Дата установки и подключения: _____

За качество выполненных работ отвечаю: _____

ФИО и подпись мастера

Работу принял, качеством работы удовлетворен: _____

Подпись покупателя

ru - Контактная информация о Miele

По всем вопросам, связанным с приобретением техники, приобретением дополнительных принадлежностей и расходных материалов, а также в случае необходимости сервисной поддержки просим обращаться по телефону "Горячей линии".

Российская Федерация

Горячая линия для РФ 8-800-200-29-00 (звонок бесплатный на всей территории РФ)

E-mail: service@miele.ru

Internet: www.miele.ru

Адрес ООО Миле СНГ

125284 Москва,

Ленинградский проспект, 31А, стр.1

Адрес филиала ООО Миле СНГ в г. Санкт-Петербурге

197046 Санкт-Петербург

Петроградская наб., 18 а

Украина

ООО "Миле"

ул. Жилианская 48, 50А, Киев, 01033 БЦ "Прайм"

Тел. 0 800 500290 (звонок со стационарного телефона на территории Украины бесплатный)

(044) 496 03 00

Факс (044) 494 22 85

E-mail: info@miele.ua

Internet: www.miele.ua

Республика Казахстан

ТОО "Миле"

050059, г. Алматы Проспект Аль-Фараби, 13

Тел. (727) 311 11 41

Факс (727) 311 10 42

Горячая линия 8-800-080-53-33

E-mail: info@miele.kz

Internet: www.miele.kz

Другие страны СНГ

По всем вопросам приобретения дополнительных принадлежностей и расходных материалов, а также в случае необходимости сервисной поддержки, просим обращаться к продавцу, у которого Вы приобрели это изделие.

Внимание!

Условия гарантии в данных странах (в силу местного законодательства) могут быть иными.

Уточнить условия гарантии можно у продавца.

Контактные данные продавцов в странах СНГ можно получить в контактном центре

ООО Миле СНГ

Тел. +7 (495) 745 89 90

Факс + 7 (495) 745 89 84

E-mail: info@miele.ru

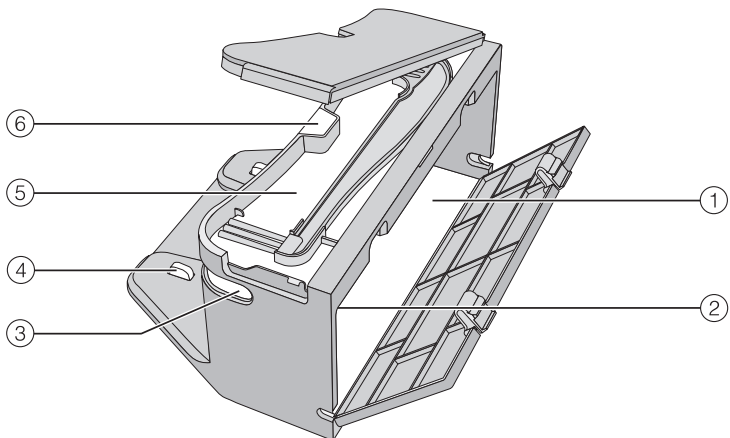
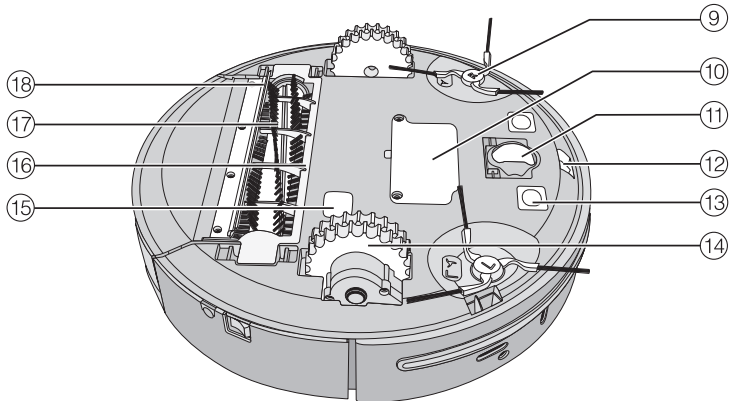
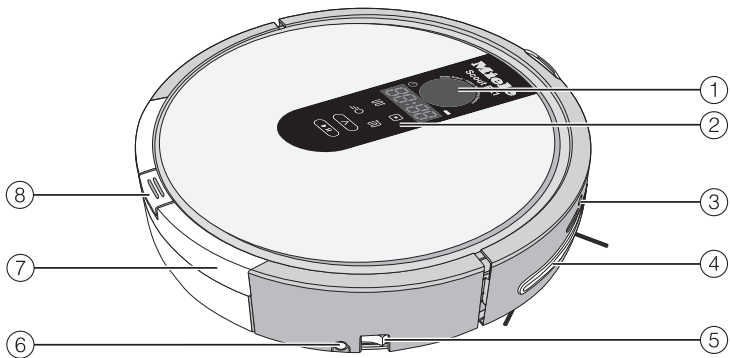

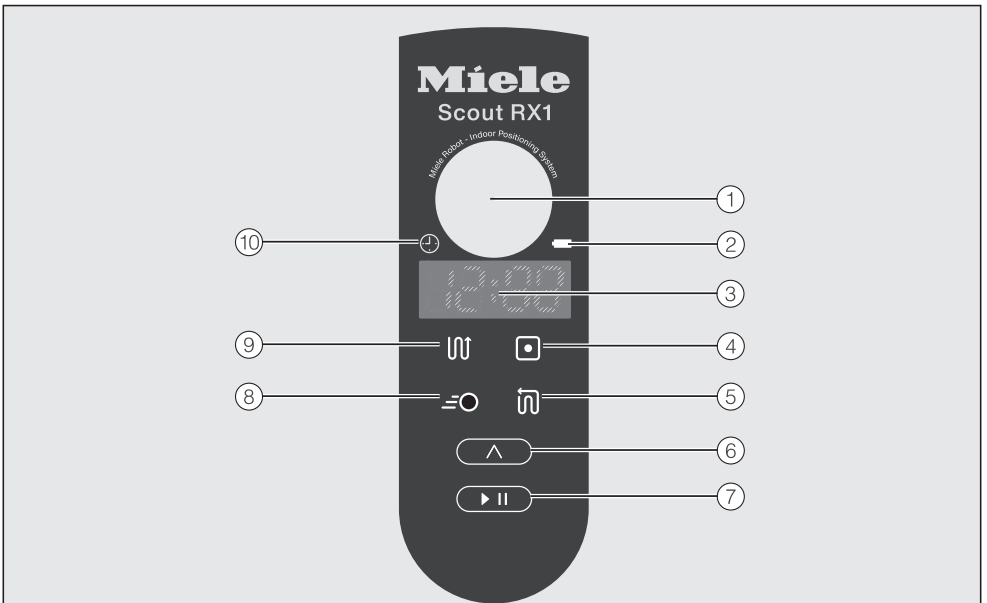
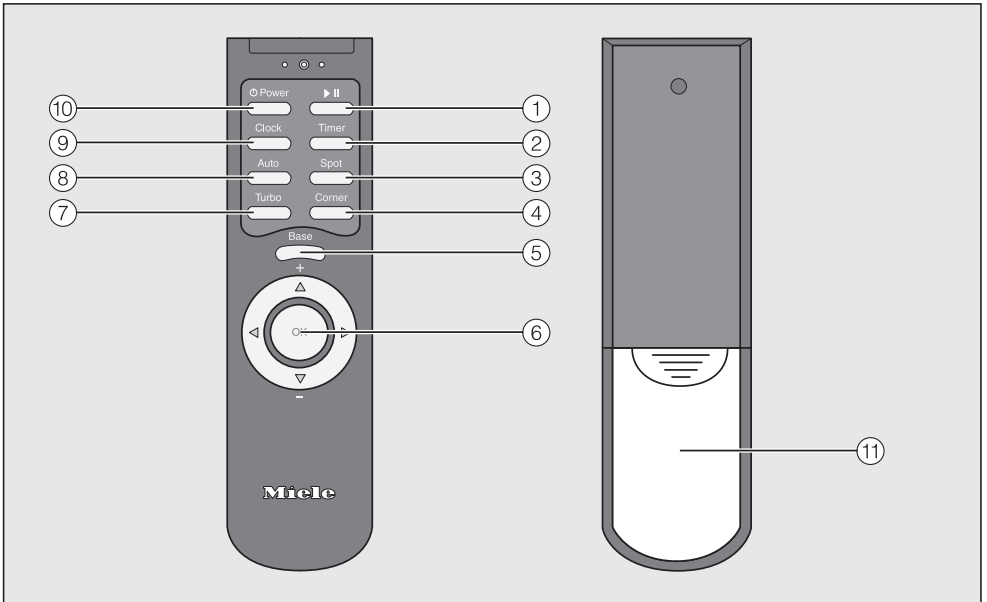

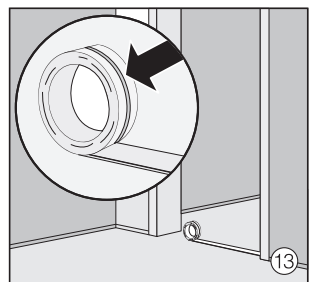
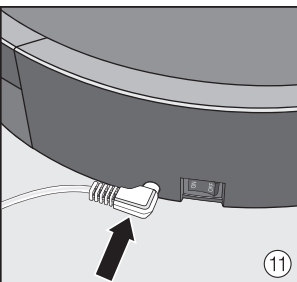
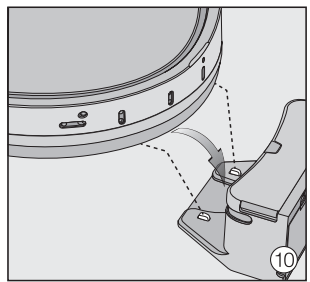
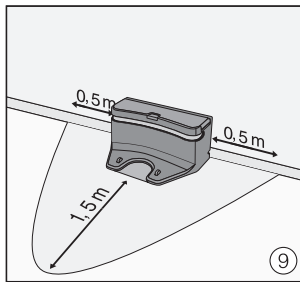
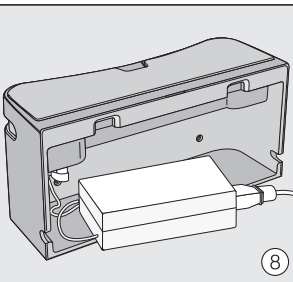
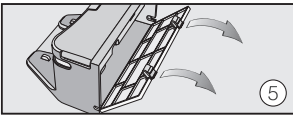
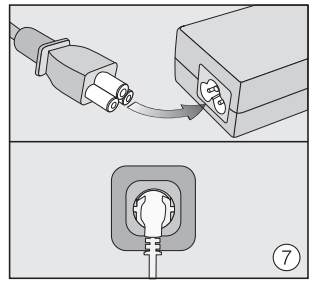
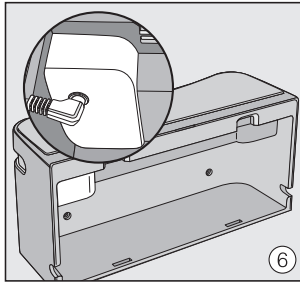
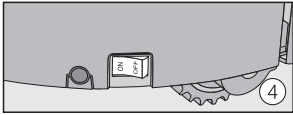
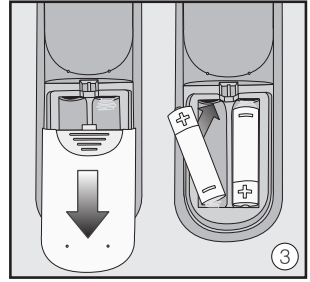
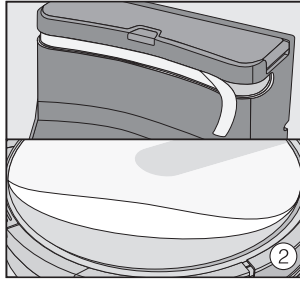
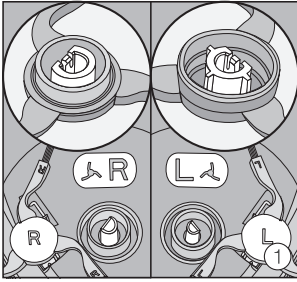

Miele

Danmark:

Miele A/S

Erhvervsvej 2, Postboks 1371, DK - 2600 Glostrup

Tlf. 43 27 11 00

Hovedtelefaks 43 27 11 09

Reservedelsafd. telefaks 43 27 13 69

Miele Teknisk Service telefaks 43 27 13 09

Internet: www.miele.dk

E-mail: info@miele.dk

Norge:

Miele AS

Nesbruveien 71, 1394 NESBRU

Postboks 194, 1378 NESBRU

Telefon 67 17 31 00, Telefaks 67 17 31 10

Internett: www.miele.no

Foretaksnr. NO 919 157 089 MVA

Sverige:

Miele AB

Industrivägen 20, Box 1397, 171 27 Solna

Tel 08-562 29 000, Fax 08-562 29 209

Serviceanmälan: 077 077 00 20

Internet: www.miele.se

Suomi:

Miele Oy

Porttikaari 6, Porttipuisto, 01200 Vantaa

Puhelin: (09) 875 970, Faksi: (09) 875 97399

Sähköposti: info@miele.fi

Internet: www.miele.fi

Germany

Miele & Cie. KG

Carl-Miele-Straße 29

33332 Gütersloh



Ret til ændringer forbeholdes

Rett til endringer forbeholdes

Med reservation för ändringar

Oikeus muutoksiin pidätetään

Miele

Производитель:

Миле & Ци. КГ, Карл-Миле-Штра́се, 29, 33332 Гютерсло, Германия
Miele & Cie. KG, Carl-Miele-Straße 29, 33332 Gütersloh, Deutschland

Изготовлено на заводе:

Юджин Робот Ко., Лтд., Технопарк Пучхон 401-1001,
655, Пёнгчхон-ро Вонми-гу Пучхон, Кёнгидо, Юж. Корея
Yujin Robot Co., Ltd., Bucheon Technopark 401-1001,
655, Pyeongcheon-ro Wonmi-gu Bucheon-si, Gyeonggi-do, Korea

Импортеры:

ООО Миле СНГ
Российская Федерация и страны СНГ
125284 Москва,
Ленинградский пр-т, д. 31а, стр. 1
Телефон: (495) 745 8990
8 800 200 2900
Телефакс: (495) 745 8984

Internet: www.miele.ru
E-mail: info@miele.ru

ТОО Миле
Казахстан
050059, г. Алматы
Проспект Аль-Фараби, 13
Тел. (727) 311 11 41
8-800-080-53-33
Факс (727) 311 10 42

ООО "Миле"
ул. Жилианская 48, 50А
01033 Киев, Украина
Телефон: + 38 (044) 496 0300
Телефакс: + 38 (044) 494 2285

Internet: www.miele.ua
E-mail: info@miele.ua



www.miele-shop.com

EAC