

BSP 250/251

Комбинированный духовой шкаф-пароварка

Оглавление

Важные правила техники безопасности	3	Проводной термощуп	21
Причины повреждений	4	Вставление проводного термощупа в приготавливаемый продукт	21
Охрана окружающей среды	5	Настройка температуры внутри продукта	21
Экологически чистая утилизация	5	Ориентировочные значения для температуры в толще продукта	22
Советы по экономии электроэнергии	5		
Ознакомление с прибором	6	Функция пассивной безопасности детей	23
Паровая печь	6	Активизация блокировки для безопасности детей	23
Дисплей и элементы управления	7	Деактивизация блокировки для безопасности детей	23
Символы	7		
Цвета и форма отображения	7	Базовые установки	24
Дополнительная информация i и i [®]	8		
Вентилятор охлаждения	8	Очистка и уход	26
Положения переключателя функций	8	Очистительные средства	26
Принадлежности	9	Программа очистки	27
Специальные принадлежности	10	Программа сушки	27
		Программа удаления накипи	28
		Вынимание вставных решеток	29
Перед первым использованием	10		
Установка языка	10	Неисправности – что делать	30
Установка формата времени суток	11	Отключение электроэнергии	31
Установка времени суток	11	Демонстрационный режим	31
Установка формата даты	11	Замена лампы в духовке	31
Установка даты	11		
Установка жесткости воды	11	Сервисная служба	31
Завершение первого ввода в эксплуатацию	12		
Калибровка	12	Таблицы и полезные советы	32
Жироулавливающий фильтр	12	Овощи	32
Очистка принадлежностей	12	Рыба	33
		Рыба – приготовление на пару при пониженной температуре	34
Активизация прибора	13	Мясо – приготовление при повышенных температурах	35
Режим ожидания	13	Мясо/домашняя птица – приготовление при пониженных температурах	36
Активизация прибора	13	Домашняя птица	37
		Гарниры	37
Управление прибором	13	Десерты	38
Наполните бак водой	13	Прочее	38
Духовка	14	Выпечка	39
Установка принадлежностей в духовку	14	Регенерация (подогревание)	40
Включение	14	Брожение (созревание)	40
После каждого использования	15	Размораживание	41
Защитное отключение	15	Консервирование	41
		Приготовление сока (из ягод)	42
Функции таймера	15	Приготовление йогурта	42
Вызов меню таймера	15	Приготовление объемного продукта	42
Таймер	15		
Секундомер	16		
Время приготовления	16		
Окончание времени приготовления	17		
Долговременный таймер	18		
Настройка долговременного таймера	18		
Индивидуальные рецепты	19		
Запись рецепта	19		
Ввод названия	20		
Активизация рецепта	20		
Удаление рецепта	20		

Более подробную информацию о продукции, принадлежностях, запасных частях и службе сервиса можно найти на официальном сайте www.gaggenau.com и на сайте интернет-магазина www.gaggenau-eshop.com

⚠ Важные правила техники безопасности

Внимательно прочитайте данное руководство. Оно поможет вам научиться правильно и безопасно пользоваться прибором.

Сохраняйте руководство по эксплуатации и инструкцию по монтажу для дальнейшего использования или для передачи новому владельцу.

Данный прибор предназначен исключительно для встраивания. Соблюдайте специальные инструкции по монтажу.

Распакуйте и осмотрите прибор. Не подключайте прибор, если он был поврежден во время транспортировки.

Подключение прибора без штепсельной вилки должен производить только квалифицированный специалист.

Повреждения из-за неправильного подключения приводят к снятию гарантийных обязательств.

Этот прибор предназначен только для домашнего использования. Используйте прибор только для приготовления блюд и напитков. Следите за прибором во время его работы. Используйте прибор только в закрытом помещении.

Дети до 8 лет, лица с ограниченными физическими, умственными и психическими возможностями, а также лица, не обладающие достаточными знаниями о приборе, могут использовать прибор только под присмотром лиц, ответственных за их безопасность, или после подробного инструктажа и осознания всех опасностей, связанных с эксплуатацией прибора.

Детям не разрешается играть с прибором. Очистка и обслуживание прибора не должны производиться детьми, это допустимо, только если они старше 8 лет и их контролируют взрослые.

Не допускайте детей младше 8 лет к прибору и его сетевому проводу.

Всегда правильно вставляйте принадлежности в рабочую камеру. См. описание принадлежностей в руководстве по эксплуатации.

Опасность возгорания!

- Сложенные в рабочей камере легковоспламеняющиеся предметы могут

загореться. Не храните в рабочей камере легковоспламеняющиеся предметы. Не открывайте дверцу прибора, если внутри прибора образовался дым. Выключите прибор, выньте вилку сетевого провода из розетки или отключите предохранитель в блоке предохранителей.

- Из-за струи воздуха, проникающей в прибор при открывании дверцы, бумага для выпечки может подняться, коснуться нагревательного элемента и вспыхнуть. При предварительном разогреве обязательно закрепляйте бумагу для выпечки в принадлежностях. Например, поставьте на неё кастрюлю или форму для выпекания. Используйте бумагу для выпечки нужного размера, она не должна выступать за края принадлежностей.

Опасность ожога!

- Прибор становится очень горячим. Не прикасайтесь к горячим внутренним поверхностям прибора или нагревательным элементам. Всегда давайте прибору остыть. Не позволяйте детям подходить близко к горячему прибору.
- Принадлежности или посуда очень горячие. Чтобы извлечь горячую посуду или принадлежности из рабочей камеры, всегда используйте прихватки.
- Пары спирта в горячей рабочей камере могут вспыхнуть. Запрещается готовить блюда, в которых используются напитки с высоким содержанием спирта. Добавляйте в блюда только небольшое количество напитков с высоким содержанием спирта. Осторожно откройте дверцу прибора.
- Во время работы может вырваться горячий пар. Не прикасайтесь к вентиляционным отверстиям. Не подпускайте детей близко к прибору.

Опасность ошпаривания!

- Из открытой дверцы прибора может вырваться горячий пар. При определённой температуре он может быть не виден. Открывая дверцу, не стойте слишком близко к прибору. Осторожно откройте

дверцу прибора. Не подпускайте детей близко к прибору.

- Вода в поддоне испарителя после выключения остаётся горячей. Никогда не выполняйте очистку поддона испарителя сразу после выключения. Перед очисткой дайте прибору остыть.
- При вынимании лотка горячая жидкость может выплеснуться. Горячий лоток вынимайте осторожно и только с помощью прихваток.

Опасность удара током!

- При неквалифицированном ремонте прибор может стать источником опасности. Поэтому ремонт должен производиться только специалистом сервисной службы, прошедшим специальное обучение. Если прибор неисправен, выньте вилку из розетки или отключите предохранитель в блоке предохранителей. Вызовите специалиста сервисной службы.
- При сильном нагреве прибора изоляция кабеля может расплавиться. Следите за тем, чтобы кабель не соприкасался с горячими частями электроприборов.
- Проникающая влага может привести к удару электрическим током. Не используйте очиститель высокого давления или пароструйные очистители.
- Неисправный прибор может быть причиной поражения током. Никогда не включайте неисправный прибор. Выньте из розетки вилку сетевого провода или выключите предохранитель в блоке предохранителей. Вызовите специалиста сервисной службы.
- При использовании неподходящего термометра для мяса изоляция прибора может быть повреждена. Используйте только предназначенный для данного прибора термометр для мяса.

Причины повреждений

Внимание!

- Не ставьте посуду на дно рабочей камеры. Не выстилайте дно алюминиевой фольгой. Скопление жара может привести к повреждению прибора. Дно рабочей камеры и поддон испарителя нельзя закрывать. Ставьте посуду всегда по центру лотка с отверстиями или на решётку.

- При использовании алюминиевой фольги следите, чтобы она не касалась стекла дверцы. Это может привести к изменению цвета стекла.
- При сильно хлорированной водопроводной воде (>40 мг/л) мы рекомендуем использовать не содержащую хлоридов минеральную воду без углекислоты. Данные по составу водопроводной воды Вы можете получить на Вашей водопроводной станции.
- Посуда должна быть устойчивой к воздействию высоких температур и пара. Формы из силикона не подходят для комбинированного режима с паром.
- Используйте в камере прибора только фирменные принадлежности. Подверженные коррозии материалы (например: подносы, столовые приборы) могут привести к появлению ржавчины в духовке.
- Используйте только фирменные мелкие детали (например, гайки с накаткой). В случае утери мелких деталей заказывайте их через наш сервис запчастей.
- При приготовлении на пару с использованием лотка с отверстиями всегда дополнительно подставляйте под него противень или лоток без отверстий. Стекающая жидкость будет собираться в нём.
- Не держите влажные продукты в закрытой рабочей камере в течение длительного времени. Они могут вызвать коррозию в рабочей камере.
- Соль, острые соусы (например: кетчуп, горчица) или соленые блюда (например, соленое жаркое) содержат хлориды и кислоты. Последние воздействуют на поверхности из высококачественной стали. Немедленно удаляйте любые остатки на поверхности духовки.
- В рабочей камере могут остаться пятна от фруктового сока. Сразу же удалите фруктовый сок и протрите поверхность рабочей камеры сначала влажной тряпочкой, а затем сухой.
- Духовка Вашего прибора выполнена из высококачественной нержавеющей стали. В результате неправильного ухода, в духовке может возникать коррозия. Соблюдайте указания по уходу и очистке, содержащиеся в инструкции по эксплуатации. Очищайте духовку после каждого использования сразу же после охлаждения прибора. После очистки духовку необходимо просушить при помощи программы сушки.
- Не снимайте уплотнение двери. При повреждении уплотнения дверь не закрывается должным образом. Могут быть повреждены лицевые панели соседней мебели. Для замены уплотнения обращайтесь к специалистам.
- Не переносите прибор за ручку дверцы. Ручка дверцы не рассчитана на вес прибора и может сломаться.

Охрана окружающей среды

Распакуйте прибор и утилизируйте упаковку согласно требованиям экологии

Экологически чистая утилизация



Этот прибор соответствует Европейской директиве 2012/19/EG по обращению со старыми электрическими и электронными приборами (waste electrical and electronic equipment – WEEE). Эта директива устанавливает порядок возврата и утилизации старых приборов, действующий по всей Европе.

Советы по экономии электроэнергии

- Как можно реже открывайте дверь духовки во время приготовления пищи.
- Используйте для выпечки темные, покрытые черным лаком или эмалированные выпечные формы. Они особенно хорошо воспринимают тепло.
- Несколько пирогов лучше всего выпекать по очереди. Паровая духовка еще горячая. Благодаря этому время выпечки следующего пирога сокращается. Две прямоугольные формы Вы можете также разместить вплотную друг к другу.
- При более длительном приготовлении Вы можете отключить печь за 10 минут до окончания установленного времени и на заключительном этапе использовать остаточное тепло духовки.
- При приготовлении на пару можно одновременно использовать несколько уровней. Для блюд с различным временем приготовления в первую очередь следует устанавливать блюдо с наиболее длительным приготовлением.

Ознакомление с прибором

Следующая информация поможет лучше узнать Ваш новый прибор. Вы познакомитесь с панелью управления и отдельными элементами управления и

получите информацию о рабочей камере и принадлежностях.

Паровая печь

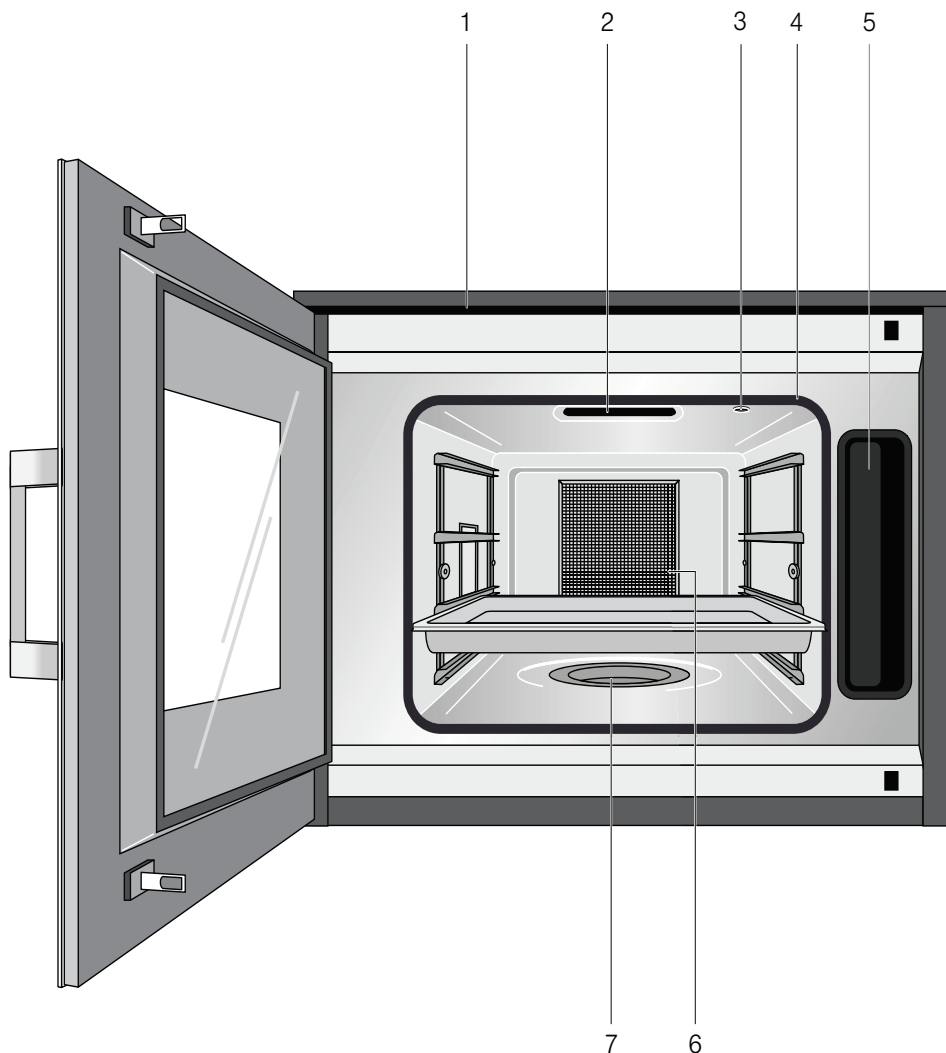

1	Вентиляционные прорези
2	Вентиляционный люк
3	Гнездо для проводного термоэлемента
4	Уплотнение двери
5	Бак для воды
6	Жироулавливающий фильтр
7	Поддон испарителя

Дисплей и элементы управления

Настоящее руководство действительно для различных вариантов прибора. В зависимости от типа прибора возможны незначительные расхождения.

Схема управления идентична для всех вариантов прибора.

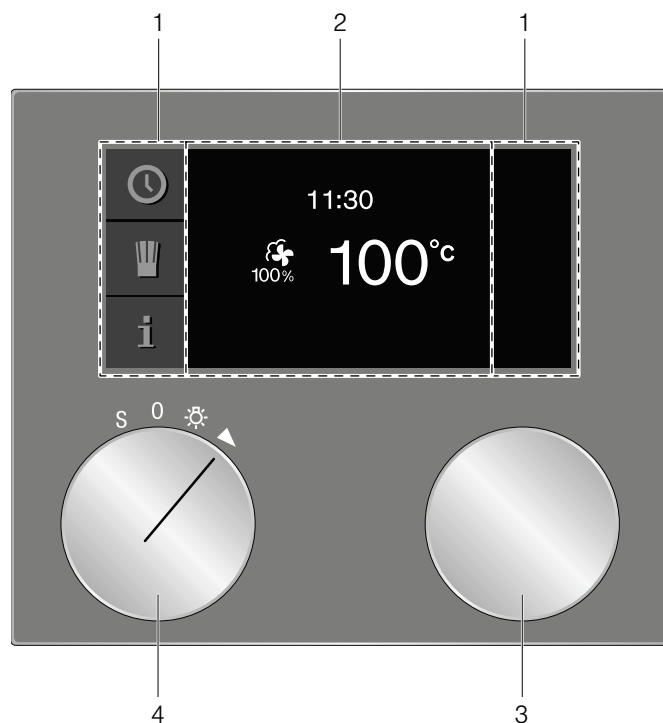

1	Панель управления	Эти зоны чувствительны к прикосновениям. Для выбора соответствующей функции просто прикоснитесь к символу.
2	Дисплей	На дисплее могут отображаться текущие установки и варианты выбора.
3	Поворотный переключатель	С помощью поворотного регулятора Вы можете выбрать температуру и сделать другие установки.
4	Переключатель функций	С помощью переключателя функций Вы можете выбрать вид нагрева, программу очистки или базовые установки.

Символы

Символ	Функция
▶	Пуск
■	Стоп
	Пауза/окончание
X	Отмена
C	Сброс
✓	Подтверждение/сохранение установок
>	Стрелка выбора
i	Вызов дополнительной информации

⤴	Нагрев с индикацией состояния
🍷	Вызов индивидуальных рецептов
rec	Запись меню
↶	Редактирование установок
>A ^A	Ввод названия
🔒	Блокировка для безопасности детей
🕒	Вызов меню таймера
🕒	Вызов функции «Долговременный таймер»
🔧	Демонстрационный режим
⚡	Проводной термощуп

Цвета и форма отображения

Цвет

Различные цвета используются для ориентации пользователей в соответствующих ситуациях, связанных с установками.

оранжевый	первые установки основные функции
синий	базовые установки очистка
белый	устанавливаемые значения

Представление

В зависимости от ситуации представление символов, значений или всего дисплея может изменяться.

Увеличение масштаба	Установка, которая изменяется в данный момент, представляется в увеличенном масштабе. Время, которое отсчитывается в текущий момент, незадолго до конца (например, последние 60 секунд таймера) представляется в увеличенном масштабе.
Сокращенная индикация на дисплее	Через короткое время индикация на дисплее сокращается до представления лишь наиболее важных параметров. Эта функция предварительно настроена и может быть затем изменена в базовых установках.

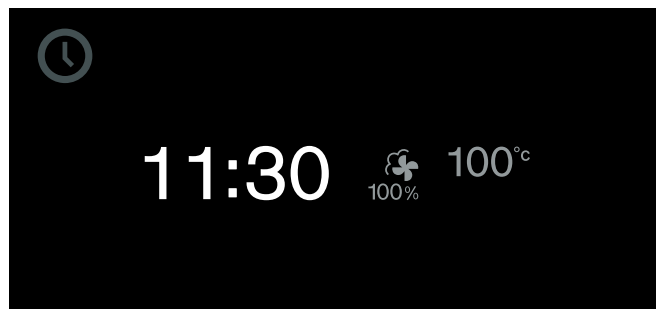

Дополнительная информация i и i[Ⓞ]

При прикосновении к символу **i** Вы можете вывести на дисплей дополнительную информацию.

Важная информация и приглашения к выполнению операций сопровождаются символом **i[Ⓞ]**. Важная информация, касающаяся безопасности и рабочего состояния, иногда отображается также автоматически. Эти сообщения автоматически гасятся через несколько секунд или должны подтверждаться посредством .

Перед запуском программы можно запросить информацию, например, об установленном режиме нагрева. Это позволит проверить, подходят ли текущие установки для вашего блюда.

Во время работы прибора вы получаете информацию, например, об истекшем и оставшемся времени приготовления и/или о текущей температуре в рабочей камере.

Указание: В непрерывном режиме после окончания нагрева незначительные колебания температуры являются нормальным явлением.

Вентилятор охлаждения

В приборе имеется холодный наддув. Вентилятор охлаждения включается в рабочем режиме. В зависимости от исполнения, горячий теплый воздух выходит через дверь или поверх двери.



После вынимания продукта из духовки, дверь прибора должна оставаться закрытой до полного охлаждения. Дверь духовой печи не должна быть полукрытой, так как это может привести к повреждению соседней мебели. После выключения печи вентилятор охлаждения продолжает работать еще некоторое время, а затем автоматически выключается.

Внимание! Не закрывайте прорези охлаждения. В противном случае прибор может перегреться.

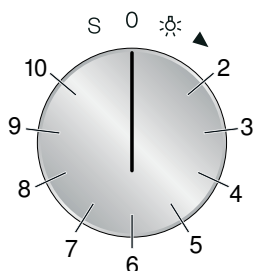
Положения переключателя функций



Положение	Функция / Вид нагрева	Температура	Применение
0	Нулевое положение		
	Освещение		
2	 Горячий воздух + 100% влажности	30 - 230 °C Рекомендуемая температура 100 °C	Приготовление на пару при 70 °C - 100 °C: Для овощей, рыбы и гарниров. Блюда полностью обволакиваются паром Комбинированный режим при 120 °C - 230 °C: Для слоеного теста, хлеба, булочек. Комбинирование горячего воздуха с паром.
3	 Горячий воздух + 80% влажности	30 - 230 °C Рекомендуемая температура 180 °C	Комбинированный режим: для слоеного теста, мяса и домашней птицы. Комбинирование горячего воздуха с паром.
4	 Горячий воздух + 60% влажности	30 - 230 °C Рекомендуемая температура 170 °C	Комбинированный режим: Для дрожжевой выпечки и хлеба. Комбинирование горячего воздуха с паром.
5	 Горячий воздух + 30% влажности	30 - 230 °C Рекомендуемая температура 170 °C	Приготовление в условиях собственной влажности: Для выпечки При этой установке пар не генерируется, однако воздушная заслонка закрыта. Таким образом, влажность, выделяющаяся из продукта, остается в камере прибора и предотвращает высушивание блюда.
6	 Горячий воздух + 0% влажности	30 - 230 °C Рекомендуемая температура 170 °C	Горячий воздух: Для пирогов, печений и запеканок. Вентилятор на задней стенке равномерно распределяет тепло в духовке

Положение	Функция / Вид нагрева	Температура	Применение
7	 Функция приготовления опары	30 - 50 °C Рекомендуемая температура 38 °C	Сбраживание: Для дрожжевого теста и опары. Тесто созревает значительно быстрее, чем при комнатной температуре. При комбинировании горячего воздуха с паром, поверхность теста не пересушивается. Оптимальной температурной установкой для дрожжевого теста является 38 °C.
8	* Размораживание	40 - 60 °C Рекомендуемая температура 45 °C	Для овощей, мяса, рыбы и фруктов. Благодаря влажности, передача тепла в пищу осуществляется щадящим образом. Пища не пересушивается и не деформируется.
9	 Регенерация	60 - 180 °C Рекомендуемая температура 120 °C	Для приготовленных продуктов и хлебобулочных изделий. Приготовленный продукт подогревается в щадящем режиме. Благодаря пару блюдо не пересушивается. Проводите регенерацию порционных блюд при 120 °C, а выпечных изделий – при 180 °C.
10	 Приготовление при пониженной температуре	70 - 90 °C Рекомендуемая температура 70 °C	Доведение до готовности при пониженной температуре, для мяса. Щадящее, постепенное доведение до готовности – для особо нежного блюда.
S	 Базовые установки		В базовых установках Вы можете индивидуально настроить прибор.
	 Программа очистки		Программа очистки обеспечивает отделение загрязнений с помощью пара.
	 Программа сушки		Программа сушки позволяет просушить духовку после приготовления на пару или после очистки.
	 Программа удаления накипи		С помощью программы удаления накипи отделяются отложения накипи в духовке.

Принадлежности

Используйте только принадлежности из комплекта поставки или предлагаемые сервисной службой. Эти принадлежности специально адаптированы к Вашему прибору. Следите всегда за тем, чтобы принадлежности были правильно вставлены в духовку.

Ваш прибор оснащен следующими принадлежностями:



Решетка

для установки посуды, выпечных форм для пирогов и пудингов и для жаркого

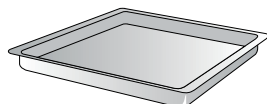

Емкость для приготовления, из нержавеющей стали, перфорированная, GN 2/3, глубина 40 мм

для приготовления риса, бобовых и злаковых, для выпечки пирога на противне и сбора стекающей по каплям жидкости в режиме пара

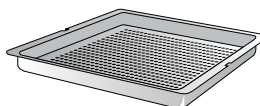

Емкость для приготовления, из нержавеющей стали, перфорированная, GN 2/3, глубина 40 мм

для приготовления на пару овощей или рыбы, для извлечения сока из ягод и для размораживания



Проводной термощуп

для приготовления мяса, рыбы, птицы и хлеба в точном соответствии с рецептом

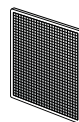

Жировой фильтр

защищает вентилятор на задней стенке духовки от загрязнения (например, в результате брызг при жарке)

Специальные принадлежности

Вы можете заказать в своем специализированном магазине следующие принадлежности:

- GN 114 130 Вставка из нержавеющей стали GN 1/3, неперфорированная, глубина 40 мм, 1,5 л
- GN 114 230 Вставка для приготовления, из нержавеющей стали GN 2/3, неперфорированная, глубина 40 мм, 3 л
- GN 124 130 Вставка из нержавеющей стали GN 1/3, перфорированная, глубина 40 мм, 1,5 л
- GN 124 230 Вставка из нержавеющей стали GN 2/3, перфорированная, глубина 40 мм, 3 л
- GN 340 230 Жаровня из алюминиевого литья GN 2/3, высотой 165 мм, с антипригарным покрытием
- GN 410 130 Крышка из нержавеющей стали GN 1/3
- GN 410 230 Крышка из нержавеющей стали GN 2/3
- GR 220 046 Решетка гриля, хромированная, с ножками

Используйте принадлежности только в соответствии с вышеприведенными указаниями. Изготовитель не несет ответственность в случае неправильного использования принадлежностей.

Перед первым использованием

Здесь Вы узнаете, что необходимо сделать, прежде чем впервые приступить к приготовлению блюд в Вашем приборе. Прочитайте перед этим главу *Важные указания по безопасности*.

После подключения к электросети на дисплее появляется меню «Первые установки». После этого можно задать установки для нового прибора:

- Язык
- Формат времени суток
- Время суток
- Формат даты
- Дата
- Жесткость воды

Прибор должен быть установлен и подключен к сети.

Указания

- Меню «Первые установки» появляется только при первом включении или если прибор несколько дней не был подключен к сети. После подключения к сети сначала прим. на 30 секунд появляется логотип GAGGENAU, а затем автоматически меню «Первые установки».
- Вы можете изменить установки в любой момент (см. главу *Базовые установки*).

Установка языка

На дисплее появляется установленный по умолчанию язык.

- 1 Выберите требуемый язык дисплея с помощью поворотного переключателя.
- 2 Подтвердите нажатием ✓.

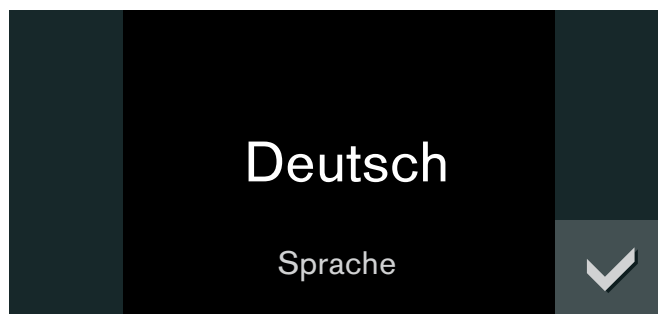

Установка формата времени суток

На дисплее появляются два возможных формата - «AM/PM» и «24 ч». По умолчанию установлен формат «24 ч».

- 1 Выберите требуемый формат с помощью поворотного переключателя.
- 2 Подтвердите нажатием ✓.

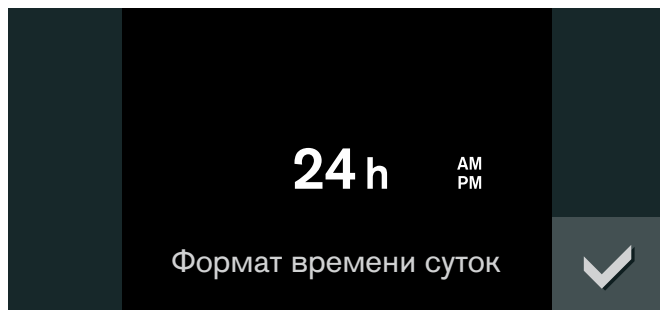

Установка времени суток

На дисплее появляется время суток.

- 1 Установите требуемое время суток с помощью поворотного переключателя.
- 2 Подтвердите нажатием ✓.

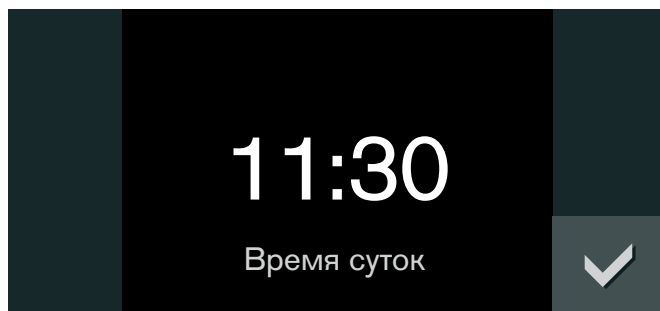

Установка формата даты

На дисплее отображаются три возможных формата: Д.М.Г, Д/М/Г и Г/М/Д. По умолчанию выбран формат Д.М.Г.

- 1 Выберите требуемый формат с помощью поворотного переключателя.
- 2 Подтвердите нажатием ✓.

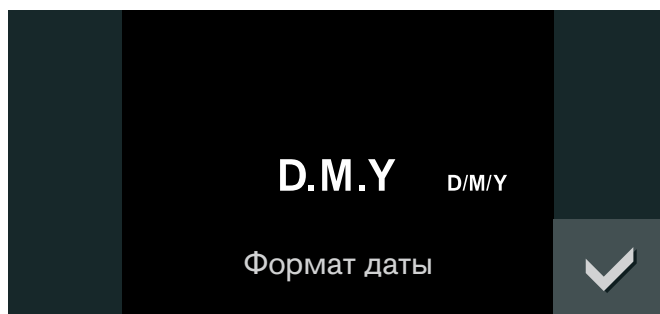

Установка даты

На дисплее появляется установленная по умолчанию дата. Установка дня уже активна.

- 1 Установите день с помощью поворотного переключателя.
- 2 Перейдите к установке месяца нажатием символа >.
- 3 Установите месяц с помощью поворотного переключателя.
- 4 Перейдите к установке года нажатием символа >.
- 5 Установите год с помощью поворотного переключателя.
- 6 Подтвердите нажатием ✓.

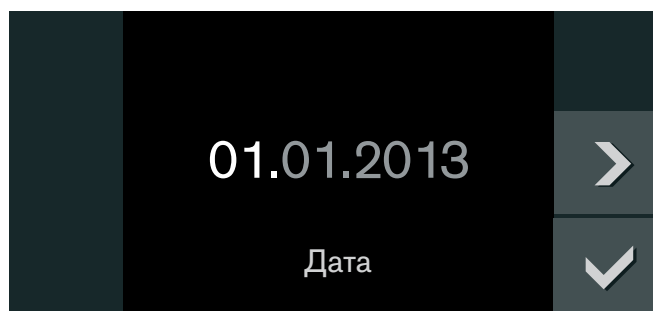

Установка жесткости воды

На дисплее отображается "жесткость воды".

- 1 Проверьте жесткость водопроводной воды с помощью прилагаемого углеродного теста жесткости воды. Наполните измерительную трубку водой из водопровода до отметки 5 мл.
- 2 Добавляйте по каплям раствор индикатора до тех пор, пока фиолетовый раствор не станет желтым. **Важное замечание** Считайте количество капель и после каждой капли осторожно поворачивайте мерную трубку до полного перемешивания раствора. Количество капель является показателем жесткости воды.
- 3 С помощью поворотного переключателя установите измеренную жесткость воды. Предварительно установленное значение равно 12.
- 4 Подтвердите с помощью ✓.



Завершение первого ввода в эксплуатацию

На дисплее появляется «Первый ввод в эксплуатацию завершён».

Подтвердите нажатием ✓.

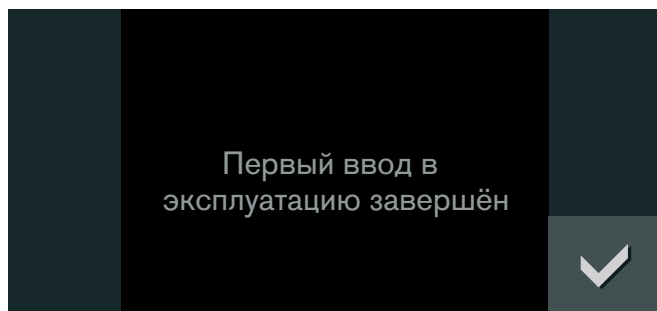

Прибор переходит в режим ожидания. На дисплее появляется индикация режима ожидания. Прибор готов к использованию.

Перед первыми приготовлением на пару, проведите калибровку прибора. При этом прибор настраивается на точку кипения.

Калибровка

Температура кипения воды зависит от атмосферного давления. С увеличением высоты местности атмосферное давление уменьшается, что приводит к снижению точки кипения. При калибровке прибор настраивает точку кипения в соответствии с местным атмосферным давлением.

Важно, чтобы прибор проработал в режиме с паром без перерывов 20 минут при 100°C. В это время нельзя открывать дверь прибора.

Указания

- Для выполнения калибровки прибор должен быть холодным.
 - При калибровке, в приборе вырабатывается больше пара, чем обычно.
- 1 Установите переключатель функций на **S**.
 - 2 С помощью поворотного переключателя выберите "базовые установки".
 - 3 Прикоснитесь к символу ✓.
 - 4 С помощью поворотного переключателя выберите "калибровка".
 - 5 Прикоснитесь к символу ↘.
 - 6 Наполните бак холодной водой и прикоснитесь к ✓.
 - 7 Удалите все принадлежности из духовки и прикоснитесь к ✓.

- 8 На дисплее отображается длительность – 20:00 мин. Запустите калибровку с помощью ▶.

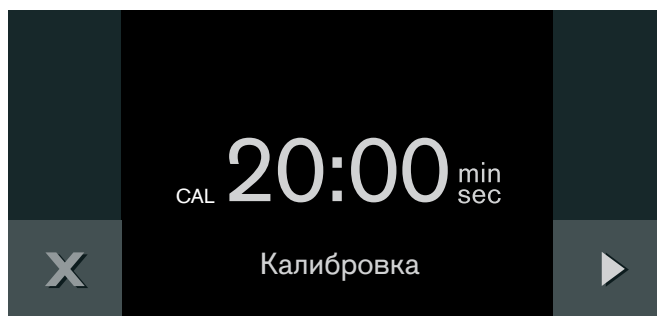

Калибровка запускается. На дисплее отображается истекающее время.

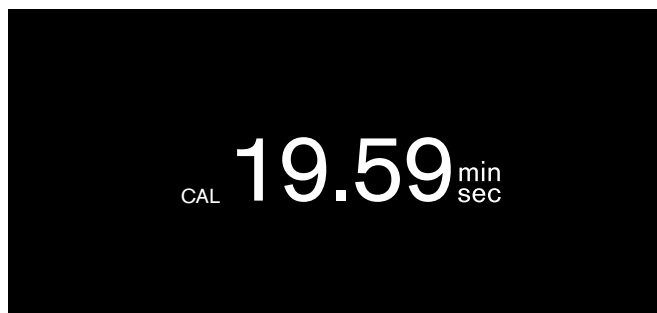

Указание: Не прерывайте калибровку. Не поворачивайте переключатель функций. Не открывайте дверь прибора.

По истечении времени калибровки, на дисплее появляется сообщение. Подтвердите с помощью ✓ и установите переключатель функций на **0**.

После переезда на другое место

Чтобы прибор автоматически снова адаптировался на новом месте, следует повторить калибровку.

После исчезновения напряжения в сети

При исчезновении напряжения или отключении от сети, установки калибровки прибора сохраняются. Это не приводит к необходимости новой калибровки.

Жироулавливающий фильтр

Подвесьте прилагаемый жировой фильтр на решетке горячего воздуха, находящейся на задней стенке духовки.

Оставляйте жироулавливающий фильтр в приборе во всех режимах. После каждого приготовления, интенсивно загрязняющего духовку, очищайте жироулавливающий фильтр горячей мыльной водой или в посудомоечной машине.

Очистка принадлежностей

Перед первым использованием тщательно очистите принадлежности горячим мыльным раствором и мягкой тряпочкой.

Режим ожидания

Прибор находится в режиме ожидания, если не была установлена ни одна функция или была активирована защита от детей.

В режиме ожидания уменьшается яркость индикации пульта управления.

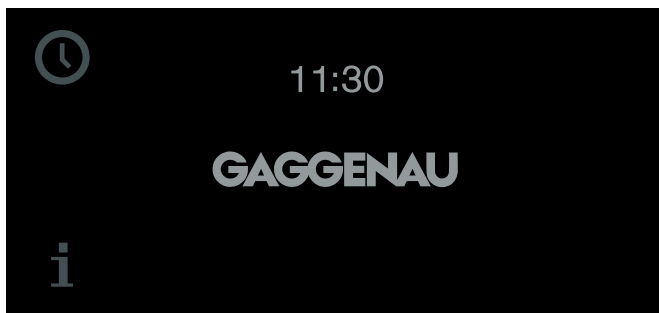

Указания

- Для режима ожидания имеются различные виды индикации. Стандартной является индикация логотипа GAGGENAU и времени дня. Если Вы хотите изменить индикацию, см. главу *Базовые установки*.
- Яркость индикации зависит от вертикального угла зрения. Вы можете корректировать индикацию дисплея при помощи настройки "яркость" в базовых установках.

Активизация прибора

Чтобы выйти из режима ожидания, можно либо

- повернуть переключатель выбора функций,
- либо прикоснуться к панели управления,
- либо открыть или закрыть дверцу.

После этого можно установить требуемую функцию. Об установке различных функций см. в соответствующих главах.

Указания

- Если в течение долгого времени после активизации ни одна установка не была задана, на дисплее снова появляется индикация режима ожидания.
- Если дверца остается открытой даже на короткое время, подсветка рабочей камеры гаснет.

Наполните бак водой

Если открыть дверь прибора, то сбоку можно увидеть бак для воды.

Внимание! Повреждение прибора в результате использования неподходящих жидкостей

- Используйте только свежую водопроводную воду, смягченную или минеральную не газированную воду.
- Если Ваша водопроводная вода очень жесткая, мы советуем использовать уже смягченную воду.
- Нельзя использовать дистиллированную воду, а также водопроводную воду с высоким содержанием хлорида (> 40 мг/л) или другие жидкости.

Информацию о составе водопроводной воды Вы можете получить на Вашей водопроводной станции. Жесткость воды можно проверить с помощью прилагаемого набора тестов.

Перед каждым использованием заливайте воду в бак (кроме режимов "горячий воздух + 30% влажность", "горячий воздух + 0% влажность" и "программа сушки")

- 1 Откройте дверь прибора и извлеките бак для воды (рис. А).
- 2 Наполните бак холодной водой до отметки "max" (рис. В).

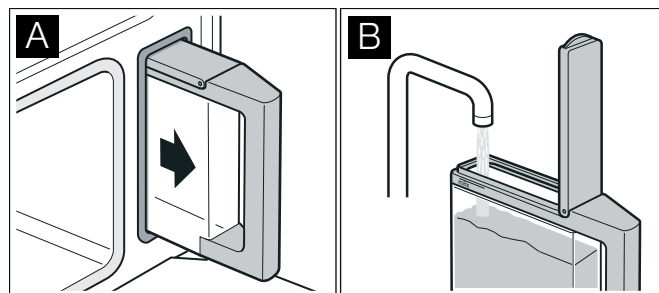

- 3 Закройте крышку бака так, чтобы зафиксировалась со щелчком.
- 4 Вставьте бак для воды полностью до упора (рис. С).

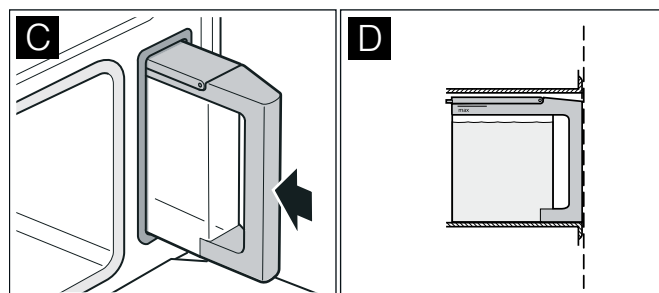

Бак должен быть установлен заподлицо с нишей для бака (рис. D).

Духовка

Духовка имеет четыре уровня вставки. Уровни следует считать снизу вверх.

Указание: При приготовлении на пару, размораживании, доведении до готовности и регенерации можно одновременно использовать до трех уровней (уровни 2, 3 и 4). Выпечка возможна только на одном уровне, используйте для этого уровень 2 (или уровень 1 – для высоких выпечных форм).

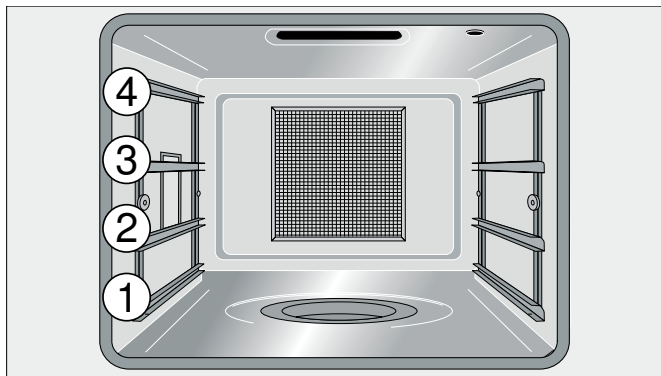

Внимание!

- Не ставьте ничего непосредственно на дно духовки. Не выкладывайте духовку алюминиевой фольгой. Возникающий при этом тепловой затор может привести к повреждению прибора. Дно духовки и поддон испарителя должны быть всегда свободны. Ставьте посуду всегда в перфорированную емкость приготовления или на решетку.
- Не вставляйте никакие принадлежности между направляющими уровнями, так как это может привести к опрокидыванию.

Дверь прибора следует всегда открывать до упора. В этом положении открытая дверь не отклоняется сама по себе назад.

Установка принадлежностей в духовку

Решетка и неперфорированные емкости приготовления оснащены функцией фиксирования. Эта функция предотвращает опрокидывание принадлежности при вынимании ее из духовки. Для действия защиты от опрокидывания, решетка должна быть правильно вставлена в духовку. При вынимании принадлежности, ее нужно слегка приподнять.

При установке решетки следите за тем,

- чтобы выступ решетки (а) был обращен вверх,

- чтобы хомут безопасности решетки находился сзади и вверх.

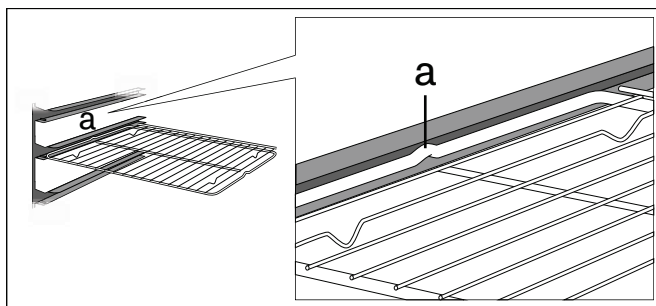

При установке неперфорированной емкости следите за тем, чтобы выемка (а) была обращена вбок.

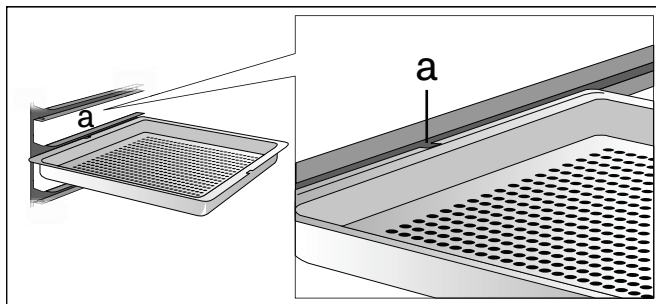

Включение

- 1 С помощью переключателя функций установите желаемый вид нагрева. На дисплее отображаются выбранный вид нагрева и рекомендованная температура.
- 2 Если Вы хотите изменить температуру: Установите желаемую температуру с помощью поворотного переключателя.

На дисплее появляется символ нагревания $\hat{=}$. Индикатор показывает текущее состояние нагревания. При достижении заданной температуры выдается звуковой сигнал, символ нагревания $\hat{=}$ исчезает.

Указание: При установке температуры ниже 70°С освещение духовки не включается.

Добавление воды:

Когда в баке заканчивается вода, на дисплее появляется сообщение. Наполните бак для воды до отметки "max" и установите его на место.

Выключение:

Поверните переключатель функций на 0.

После каждого использования

Опорожнение резервуара

- 1 Осторожно откройте дверцу прибора. Из неё выходит горячий пар!
- 2 Выньте резервуар для воды и опорожните его.
- 3 Тщательно высушите уплотнитель крышки и шахту резервуара в приборе.

Внимание! Не сушите резервуар для воды в рабочей камере. Так его можно повредить.

Просушка духовки

Опасность ошпаривания!

Вода в поддоне испарителя может быть еще горячей. Дайте ей перед опорожнением охладиться.

- 1 Сразу после того, как прибор охладится, удалите из духовки грязь. Если это сделать позднее, то пригоревшие остатки удаляются значительно хуже.
- 2 Поддон испарителя следует опорожнять с помощью прилагаемой очистительной губки.
- 3 Промойте духовку и поддон испарителя очистительной губкой и после этого хорошо протрите мягкой тканью.
- 4 Протрите насухо мебель и ручки в случае появления на них конденсатной влаги.
- 5 Просушите духовку, запустив программу сушки (см. главу *Программа сушки*) или оставьте открытой дверь прибора до полного высыхания духовки.

Защитное отключение

Для вашей безопасности прибор оснащен функцией защитного отключения. По истечении 12 часов нагрев всегда отключается, если за это время прибор никак не используется. При этом на дисплее появляется соответствующее сообщение.





Исключение:

Программирование с помощью функции «Долговременный таймер».

Подтвердите сообщение нажатием , а затем поверните переключатель выбора функций на 0. После этого вы сможете использовать прибор в обычном режиме.

Функции таймера

В меню таймера можно установить:

-  Таймер
-  Секундомер
-  Время приготовления (не в спящем режиме)
-  Окончание времени приготовления (не в спящем режиме)

Вызов меню таймера

Меню таймера можно вызвать из любого режима. Только в базовых установках, когда переключатель функций установлен на **S**, меню таймера не доступно.

Прикоснитесь к символу .

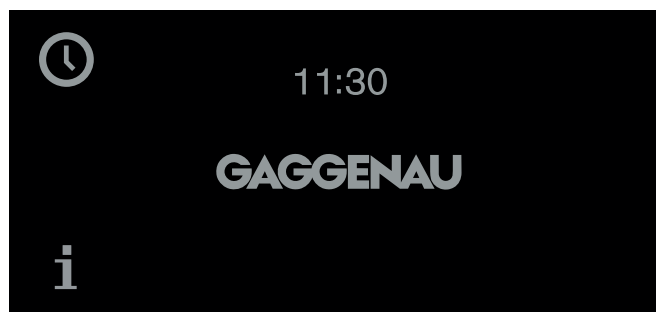

Появляется меню таймера.

Таймер

Таймер работает независимо от других установок прибора. Вы можете установить максимальное время, которое составляет 90 минут.

Установка кратковременного таймера

- 1 Вызовите меню таймера. На дисплее отображается функция «Кратковременный таймер» .
- 2 Установите требуемое время с помощью поворотного переключателя.

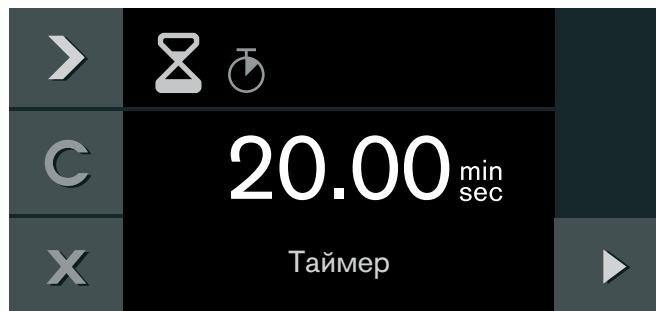

- 3 Запустите программу нажатием .

Меню таймера закрывается, и начинается отсчет времени. На дисплее отображается символ ⌚ и истекшее время.

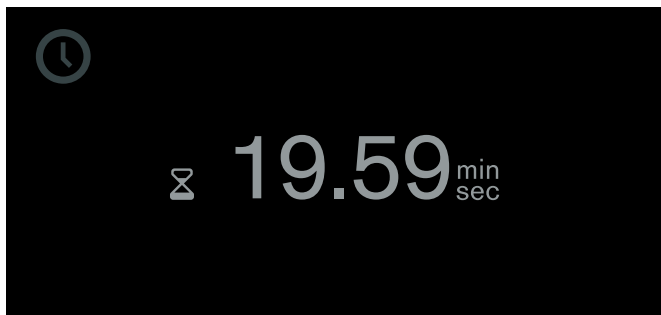

По истечении времени раздаётся звуковой сигнал. Он выключится, если прикоснуться к символу ✓.

Вы можете в любой момент отменить все установки прикосновением к символу ✕. При этом установки теряются.

Остановка кратковременного таймера:

Вызовите меню таймера. С помощью кнопки > выберите функцию «Кратковременный таймер» ⌚ и прикоснитесь к символу ||. Для повторной активизации кратковременного таймера прикоснитесь к символу ▶.

Досрочное выключение кратковременного таймера:

Вызовите меню таймера. С помощью кнопки > выберите функцию «Кратковременный таймер» ⌚ и прикоснитесь к символу С.

Секундомер

Секундомер работает независимо от других установок прибора.

Секундомер отсчитывает время от 0 секунд до 90 минут.

В нем имеется функция паузы. Таким образом, Вы можете временно остановить часы.

Запуск секундомера

- 1 Вызовите меню таймера.
- 2 С помощью кнопки > выберите функцию «Секундомер» ⌚.

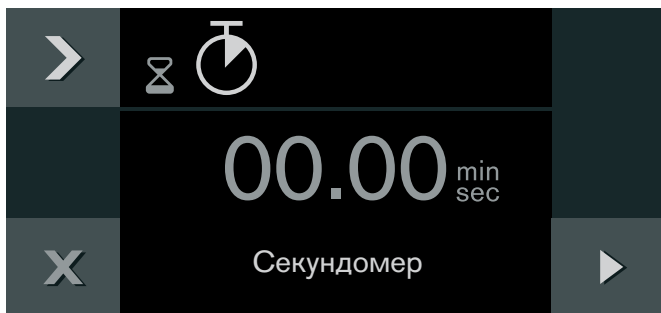

- 3 Запустите программу нажатием ▶.

Меню таймера закрывается, и начинается отсчет времени. На дисплее отображается символ ⌚ и истекшее время.

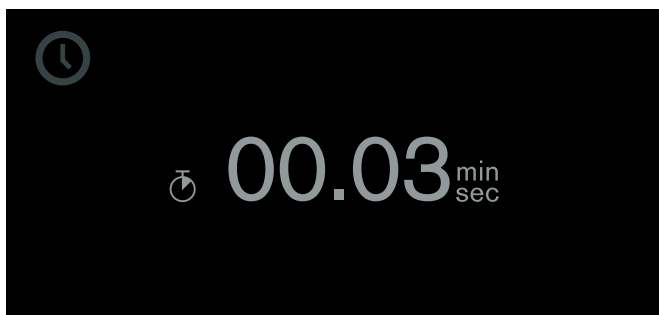

Остановка и повторный запуск секундомера

- 1 Вызовите меню таймера.
- 2 С помощью кнопки > выберите функцию «Секундомер» ⌚.
- 3 Прикоснитесь к символу ||.

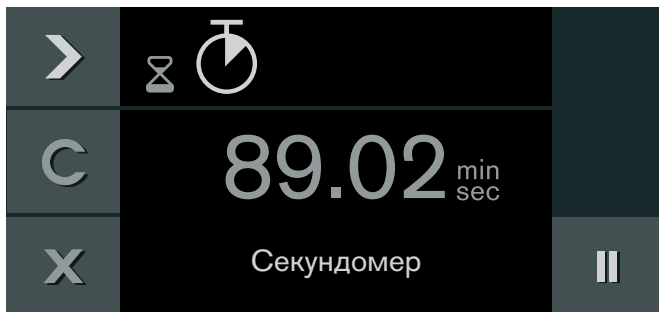

Секундомер останавливается. Символ снова изменяется на «Пуск» ▶.

- 4 Запустите программу нажатием ▶.

Секундомер возобновляет работу. По истечении 90 минут индикация начинает мигать и раздаётся звуковой сигнал. Он выключится, если прикоснуться к символу ✓. Символ ⌚ на дисплее гаснет. Процесс завершён.

Выключение секундомера:

Вызовите меню таймера. С помощью кнопки > выберите функцию «Секундомер» ⌚ и прикоснитесь к символу С.

Время приготовления

Если Вы установили время приготовления для Вашего блюда, прибор отключится автоматически по истечении этого времени.

Время приготовления можно устанавливать в диапазоне от 1 минуты до 23 часов 59 минут.

Установка времени приготовления

Вы установили вид нагрева и температуру и поставили блюдо в духовку.

- 1 Прикоснитесь к символу ⌚.
- 2 С помощью > выберите функцию "окончание времени приготовления" ⌚.

- 3 С помощью поворотного переключателя установите желаемое время приготовления.

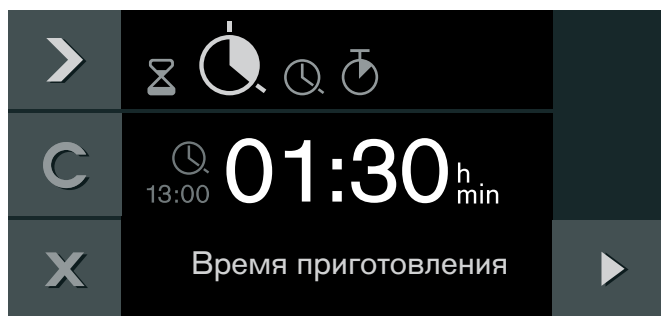

- 4 Запустите процесс с помощью ►.

Прибор запускается. Меню таймера закрывается. На дисплее отображается температура, режим работы, оставшееся время приготовления и время окончания приготовления.

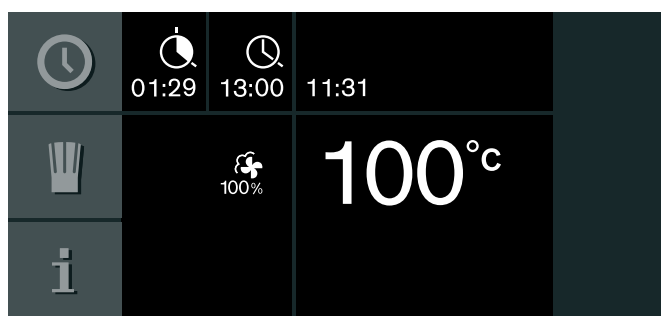

За минуту до окончания приготовления на дисплее в увеличенном масштабе отображается истекшее время.

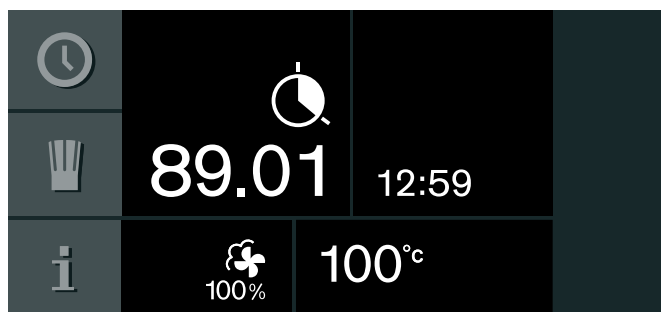

После окончания времени приготовления прибор выключается. Мигает символ ⏰ и выдается звуковой сигнал. Он прекращается, как только Вы прикоснетесь к символу ✓, откроете дверь прибора или установите переключатель функций на 0 .

Изменение времени приготовления:

Вызовите меню таймера. С помощью ► выберите функцию "время приготовления" ⏰. С помощью поворотного переключателя измените время приготовления. Запустите процесс с помощью ►.

Обнуление времени приготовления:

Вызовите меню таймера. С помощью ► выберите функцию "время приготовления" ⏰. Обнулите время приготовления с помощью С. С помощью X вернитесь в нормальный режим.

Прерывание всего процесса

Установите переключатель функций на 0 .

Указание: Вид нагрева и температуру Вы можете изменять также во время приготовления.

Окончание времени приготовления

Конец приготовления можно перенести на более позднее время.

Пример На дисплее 14:00. Для приготовления блюда требуется 40 минут. Блюдо должно быть готово в 15:30.

Вы задаете время приготовления и переносите конец на 15:30. Электроника рассчитывает время запуска. Прибор запускается автоматически в 14:50 и выключается в 15:30.

Следите за тем, чтобы скоропортящиеся пищевые продукты не оставались в духовке слишком долго.

Увеличение времени приготовления

Вы установили вид нагрева, температуру и время приготовления.

- 1 Прикоснитесь к символу ⏰.
- 2 С помощью ► выберите функцию "окончание времени приготовления" ⏰.

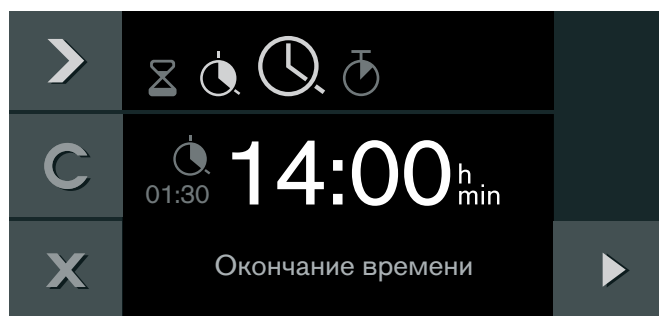

- 3 С помощью поворотного переключателя установите желаемое время окончания приготовления.
- 4 Запустите процесс с помощью ►.

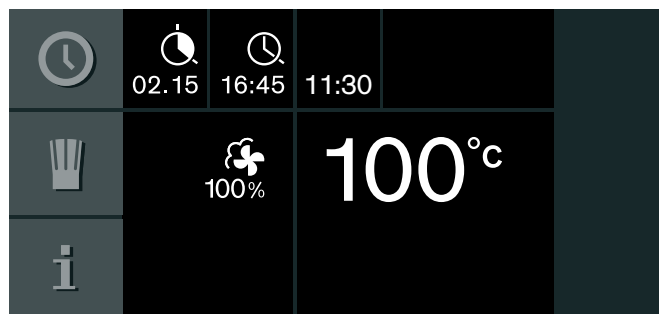

Прибор переходит в состояние ожидания. На дисплее отображается режим работы, температура, время приготовления и время окончания. Прибор запускается в рассчитанное время и выключается по истечении времени приготовления.

Указание: Если мигает символ ⏰, не сделана установка времени приготовления. Всегда устанавливайте сначала время приготовления.

По истечении времени приготовления прибор выключается. Мигает символ ⏰ и выдается звуковой

сигнал. Он прекращается при прикосновении к символу ✓, откройте дверь прибора или установите переключатель функций на 0 .

Изменение окончания времени приготовления:
Вызовите меню таймера. С помощью ➤ выберите функцию "окончание времени приготовления" ⌚. С помощью поворотного переключателя установите желаемое время окончания приготовления. Запустите процесс с помощью ▶.

Прерывание всего процесса
установите переключатель функций на 0 .

Долговременный таймер

С помощью этой функции в приборе в режиме нагрева "горячий воздух" поддерживается температура между 50 и 230°C.

Блюдо до 74 часов может оставаться в подогретом состоянии без необходимости включения или выключения прибора.

Следите за тем, чтобы скоропортящиеся пищевые продукты не оставались в духовке слишком долго.

Указание: Долговременный таймер должен быть настроен в базовых установках, как "доступен" (см. главу *Базовые установки*).

Настройка долговременного таймера

- 1 Установите переключатель функций на ⌚.
- 2 Прикоснитесь к символу ⌚. На дисплее появляется стандартное значение 24 часа при 85°C. Запустите с помощью ▶ –или– измените время приготовления, время окончания приготовления, дату отключения и температуру.

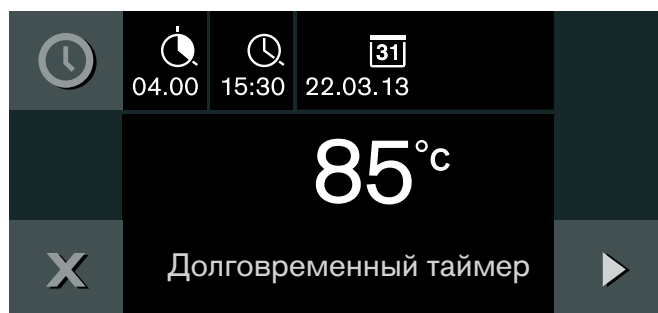

- 3 Изменение времени приготовления ⌚:
Прикоснитесь к символу ⌚. С помощью поворотного переключателя установите желаемое время приготовления.
- 4 Изменение времени окончания приготовления ⌚:
Прикоснитесь к символу ➤. С помощью поворотного переключателя установите желаемое время окончания приготовления.
- 5 Изменение даты отключения 31:
Прикоснитесь к символу ➤. С помощью поворотного переключателя установите желаемую дату отключения. Подтвердите с помощью ✓.
- 6 Изменение температуры:
Установите желаемую температуру с помощью поворотного переключателя.
- 7 Запустите процесс с помощью ▶.

Прибор запускается. На дисплее высвечивается ⌚ и температура.

Функции освещения духовки и подсветка дисплея выключены. Панель управления заблокирована, звуковой сигнал при прикосновении к кнопкам не выдается.

По истечении установленного времени нагревание прибора прекращается. Индикация отсутствует. Поверните переключатель функций на 0.



Выключение:
для прерывания процесса поверните переключатель функций на 0.

Индивидуальные рецепты

Вы можете сохранить в памяти до 50 индивидуальных рецептов. Вы можете записывать рецепты и давать им названия, чтобы в дальнейшем при необходимости быстро и легко вызывать их.

Запись рецепта

Вы можете последовательно настроить и сохранить в памяти до 5 фаз.

- 1 Установите переключатель функций на желаемый вид нагрева.
На дисплее отображается символ .
- 2 Прикоснитесь к символу .
- 3 С помощью поворотного переключателя выберите свободную область памяти.
- 4 Прикоснитесь к символу .

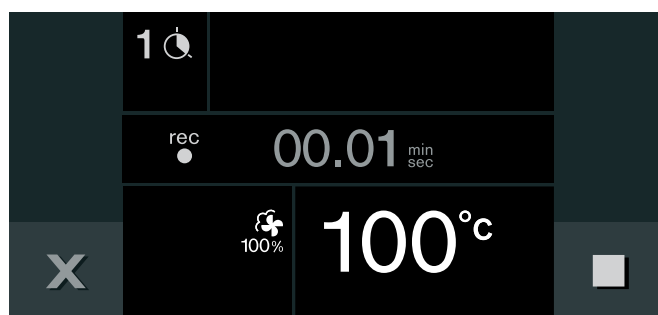

- 5 Установите желаемую температуру с помощью поворотного переключателя.
- 6 Время приготовления сохраняется.
- 7 Сохранение других фаз:
Установите переключатель функций на желаемый вид нагрева. Установите желаемую температуру с помощью поворотного переключателя. Начинается новая фаза.
- 8 Если блюдо достигло желаемого состояния готовности, то для окончания рецепта прикоснитесь к символу .
- 9 Введите имя в "ABC" (см. главу *Ввод имени*).

Указания

- Сохранение фазы начинается лишь после того, как прибор достигает установленной температуры.
- Каждая фаза должна иметь продолжительность не менее 1 минуты.
- В течение первой минуты фазы можно еще изменить вид нагрева или температуру.

Ввод названия

- 1 Введите название рецепта под «ABC».

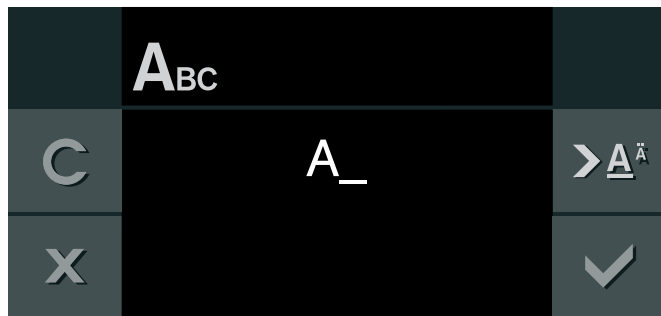

Поворотный переключатель	Выбор букв Любое новое слово всегда начинается с большой буквы.
>A ^Ä	Короткое нажатие: курсор вправо Долгое нажатие: переключение на специальные символы Двойное нажатие: перенос
>Ä	Короткое нажатие: курсор вправо Долгое нажатие: переключение на обычные символы Двойное нажатие: перенос
C	Удаление букв

- 2 Сохраните нажатием ✓
- или -
Отмените нажатием X и выйдите из меню.

Указание: Для ввода названия вы можете использовать как латинские буквы, так и специальные значки и цифры.

Активизация рецепта

- 1 Установите переключатель функций на любой вид нагрева.
На дисплее отображается символ 🍲.
- 2 Прикоснитесь к символу 🍲. Выберите желаемый рецепт с помощью поворотного переключателя.
- 3 Запустите с помощью ▶.
Запускается рабочий режим. На дисплее отображается оставшееся время.
Установки рабочей фазы отображаются в строке индикации.

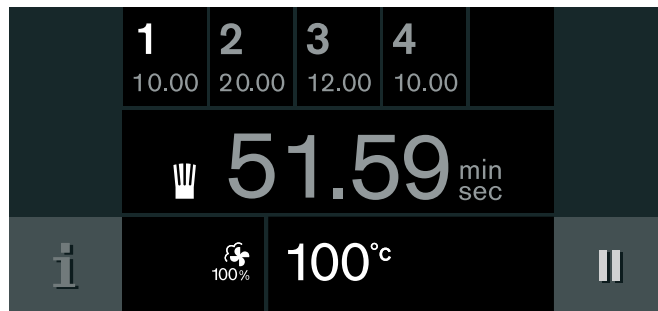

Указание: Во время выполнения рецепта Вы можете изменять температуру с помощью поворотного переключателя. Это не приводит к изменениям в рецепте, сохраненном в памяти.

Удаление рецепта

- 1 Установите переключатель функций на любой вид нагрева.
На дисплее отображается символ 🍲.
- 2 Прикоснитесь к символу 🍲.
- 3 Выберите желаемый рецепт с помощью поворотного переключателя.
- 4 Удалите рецепт с помощью C.
- 5 Подтвердите с помощью ✓.

Проводной термощуп

Проводной термощуп обеспечивает аккуратное и точное приготовление блюд. Он измеряет температуру внутри приготавливаемого продукта. Автоматическое выключение при достижении желаемой температуры внутри продукта гарантирует абсолютно точное приготовление каждого продукта.

Используйте только прилагаемый проводной термощуп. Вы можете заказать его как запасную часть в сервисной службе или в нашем интернет-магазине.

При температуре свыше 250 °С проводной термощуп может повредиться. Поэтому используйте его в приборе только при температуре не выше 230 °С.

Всегда вынимайте проводной термощуп из духовки после приготовления блюда. Не оставляйте его в духовке на долгое время.

После каждого использования очищайте проводной термощуп влажной тканью. Не очищайте его в посудомоечной машине!

Опасность удара током!

При использовании неподходящего термометра для мяса изоляция прибора может быть повреждена. Используйте только предназначенный для данного прибора термометр для мяса.

Опасность ожогов!

Рабочая камера и проводной термощуп сильно нагреваются. Для вставления и вынимания проводного термощупа следует использовать специальные печные рукавицы.

Вставление проводного термощупа в приготавливаемый продукт

Прежде чем положить продукт в духовку, вставьте в него проводной термощуп.

Полностью введите металлическое острие термощупа в том месте, где продукт имеет наибольшую толщину. Обращайте внимание на то, чтобы конец острия находился примерно в центре продукта. Не вставляйте термощуп в жир и избегайте контакта термощупа с посудой или костями.

В случае продукта, состоящего из нескольких частей, термощуп следует вставлять в середину наиболее толстой части.



Проводной термощуп, по возможности, должен быть вставлен полностью.

В случае домашней птицы необходимо следить за тем, чтобы острие термощупа внутри продукта не оказалось

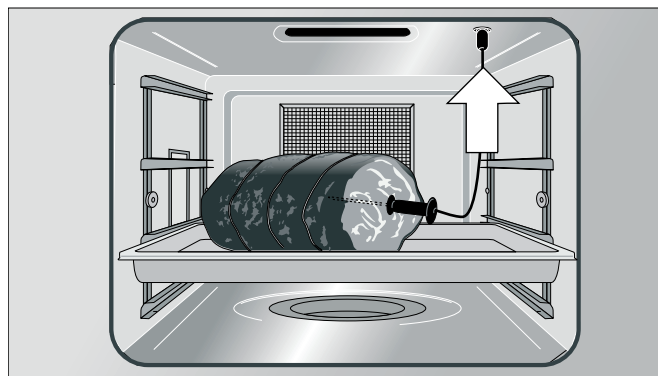
в полости. Поэтому термощуп нужно вставлять в мясную часть между ножкой и животом птицы.



Настройка температуры внутри продукта

- 1 Установите продукт со вставленным термощупом в духовку. Вставьте проводной термощуп в гнездо духовки и закройте дверь прибора. Не зажимайте провод термощупа! На дисплее отображается  и фактическая внутренняя температура.
- 2 Установите переключатель функций на желаемый вид нагрева.
- 3 С помощью поворотного переключателя установите температуру в духовке.
- 4 Прикоснитесь к символу . С помощью поворотного переключателя введите желаемую температуру внутри продукта и подтвердите ввод посредством . Установленная внутренняя температура должна быть выше, чем фактическая температура внутри продукта.

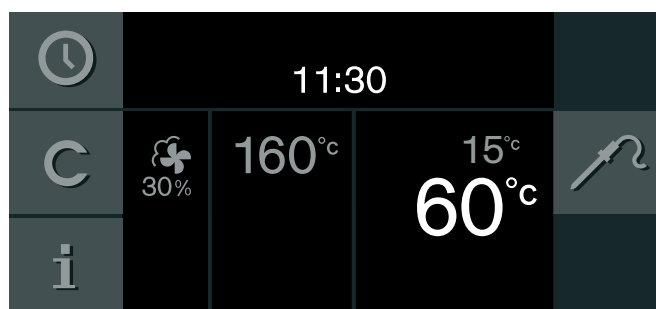



- 5 Прибор нагревается в режиме выбранного вида нагрева. На дисплее отображается фактическая, а ниже – установленная внутренняя температура. Установленную температуру внутри продукта Вы можете изменить в любое время.

При достижении в продукте установленной температуры выдается звуковой сигнал. Работа прибора в режиме приготовления автоматически заканчивается. Подтвердите с помощью  и установите переключатель функций на 0.

Указания

- Если после окончания режима приготовления оставить пищу в духовке еще на некоторое время, то, за счет остаточного тепла в духовке, температура внутри продукта немного поднимается.
- Если одновременно с программированием проводного термощупа была выполнена установка таймера приготовления, прибор выключается при достижении первого из установленных значений.

Изменение установленной температуры проводного термощупа

Прикоснитесь к символу . С помощью поворотного переключателя измените установленную внутреннюю температуру и подтвердите посредством .

Отмена установленной температуры проводного термощупа

Прикоснитесь к символу . Отмените установленную внутреннюю температуру с помощью **C**. После этого прибор нагревается в нормальном режиме

Ориентировочные значения для температуры в толще продукта

Используйте только свежие, незамороженные пищевые продукты. Данные таблицы являются ориентировочными. Они зависят от качества и состояния продукта.

По соображениям гигиены температура внутри рыбы и других скоропортящихся пищевых продуктов после приготовления должна быть не менее 62 - 65 °С.

Продукты	Ориентировочное значение температуры в толще продукта
Говядина	
Ростбиф, говяжье филе, антрекот	
кровавый	45 - 47 °С
с кровью	50 - 52 °С
не прожаренный	58 - 60 °С
прожаренный	70 - 75 °С
Жаркое из говядины	80 - 85 °С
Свинина	
Жаркое из свинины	72 - 80 °С
Спинка свинины	
не прожаренная	65 - 70 °С
прожаренная	75 °С
Мясной рулет	85 °С
Свиная вырезка	65 - 70 °С
Телятина	
Жаркое из телятины, прожаренное	75 - 80 °С
Телячья грудинка, с начинкой	75 - 80 °С

Продукты	Ориентировочное значение температуры в толще продукта
Спинка телятины	
не прожаренная	58 - 60 °С
прожаренная	65 - 70 °С
Телячье филе	
с кровью	50 - 52 °С
не прожаренное	58 - 60 °С
прожаренное	70 - 75 °С
Дичь	
Спинка косули	60 - 70 °С
Окорок косули	70 - 75 °С
Стейк из спинки оленя	65 - 70 °С
Спинка зайца/кролика	65 - 70 °С
Домашняя птица	
Цыпленок	85 °С
Цесарка	75 - 80 °С
Гусь, индейка, утка	80 - 85 °С
Грудинка утки	
не прожаренная	55 - 60 °С
прожаренная	70 - 80 °С
не прож	60 - 65 °С
Ягнятина	
Окорок ягненка	
не прожаренный	60 - 65 °С
прожаренный	70 - 80 °С
Спинка ягнятины	
не прожаренная	55 - 60 °С
прожаренная	65 - 75 °С
Баранина	
Бараний окорок	
не прожаренный	70 - 75 °С
прожаренный	80 - 85 °С
Баранья корейка	
не прожаренная	70 - 75 °С
прожаренная	80 °С
Рыба	
Филе	62 - 65 °С
Цельная	65 °С
Террин	62 - 65 °С
Прочее	
Хлеб	90 °С
Паштет	72 - 75 °С
Террин	60 - 70 °С
Фуа-гра	45 °С

Функция пассивной безопасности детей

Функция блокировки для безопасности детей деактивизирована. Вы можете использовать прибор, как обычно.

Чтобы дети не могли случайно воспользоваться прибором, он оснащён функцией блокировки для безопасности детей.

Указания

- Функция блокировки для безопасности детей должна быть установлена в базовых установках на «доступно» (см. главу *Базовые установки*).
- Если при активизированной функции блокировки для безопасности детей происходит отключение электроэнергии, то при последующем её включении данная функция может быть деактивизирована.

Активизация блокировки для безопасности детей

Необходимые условия:

Переключатель выбора функций установлен на 0.

Прикоснитесь к символу  и удерживайте его не менее 6 секунд.

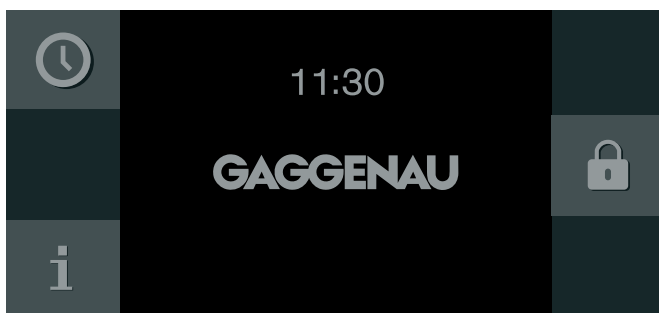

Функция блокировки для безопасности детей активизирована. На дисплее появляется индикация режима ожидания. В верхней части дисплея отображается символ .



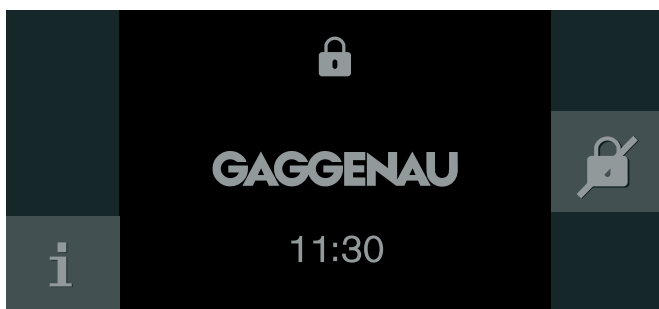

Деактивизация блокировки для безопасности детей

Прикоснитесь к символу  и удерживайте его не менее 6 секунд.























Базовые установки

В базовых установках Вы можете индивидуально настроить прибор.

- 1 Установите переключатель функций на **S**.
- 2 С помощью поворотного переключателя выберите "базовые установки".
- 3 Прикоснитесь к символу .
- 4 С помощью поворотного переключателя выберите желаемую базовую установку.
- 5 Прикоснитесь к символу .
- 6 Настройте базовую установку с помощью поворотного переключателя.
- 7 Сохраните с помощью  или отмените с помощью  настройку и выйдите из текущей базовой установки.
- 8 Установите переключатель функций на **0**, чтобы выйти из меню базовых установок.

Таким образом, изменения сохраняются.

	Базовая установка	Возможные установки	Пояснения
	Яркость	Ступени 1, 2, 3, 4, 5*, 6, 7, 8	Установка яркости дисплея
	Индикация режима ожидания	Вкл*/Выкл - время - время + логотип GAGGENAU* - дата - дата + логотип GAGGENAU - время + дата - время + дата + логотип GAGGENAU	Внешний вид индикации режима ожидания. Выкл: индикация отсутствует. Эта установка позволяет уменьшить расход электроэнергии прибора. Вкл: возможность установки нескольких индикаций, подтвердите «Вкл» нажатием  , а затем выберите требуемую индикацию с помощью поворотного переключателя. Выбранная индикация отображается на дисплее.
	Индикации на дисплее	Сокращ.* / Стандарт	При выборе <i>Сокращ.</i> на дисплее через некоторое время отображается только самая важная информация.
	Цвет сенсорной панели	Серый* / Белый	Выбор цвета символов на сенсорных панелях
	Тон звука сенсорной панели	Тон 1* / Тон 2 / Выкл	Выбор звукового сигнала при прикосновении к сенсорной панели
	Громкость звуковых сигналов сенсорной панели	Ступени 1, 2, 3, 4, 5*, 6, 7, 8	Установка громкости звуковых сигналов сенсорной панели
	Сигнал нагревания	Вкл.* / Выкл.	Когда при нагревании достигается желаемая температура, выдается звуковой сигнал.
	Громкость сигнала	Ступени 1, 2, 3, 4, 5*, 6, 7, 8	Установка громкости звукового сигнала
	Жесткость воды	1-18	Проверьте водопроводную воду с помощью прилагаемого теста карбонатной жесткости воды. Установите значение измеренной жесткости воды.
	Калибровка	Откалибровать прибор	Установить точку кипения
	Формат времени суток	24 ч* / AM/PM	Индикация времени суток в 24- или 12-часовом формате.
	Время суток	Текущее время суток	Установка времени суток

	Переустановка времени суток	Ручн.*/Автомат.	Автоматическая переустановка времени суток при переходе с летнего на зимнее время. При автоматической переустановке: при изменении времени изменяется месяц, день и неделя. Это действительно как для летнего, так для зимнего времени.
	Формат даты	Д.М.Г* Д/М/Г Г/М/Д	Установка формата даты
	Дата	Текущая дата	Установка даты. Переключение между годом/месяцем/днём с помощью символа >.
	Язык	Русский* / Французский / Итальянский / Испанский / Португальский / Голландский / Датский / Шведский / Норвежский / Финский / Греческий / Турецкий / Немецкий / Польский / Чешский / Словенский / Словацкий / Арабский / Иврит / Японский / Корейский / Тайский / Китайский / Американский английский / Английский	Выбор языка для текстового дисплея
	Заводские установки	Восстановление заводских установок прибора	Подтвердить вопрос «Отменить все индивидуальные установки и восстановить заводские установки прибора?» нажатием ✓ или отменить нажатием ✗.
	Демонстрационный режим	Вкл/Выкл*	Только для демонстрации. Прибор нагревается в демонстрационном режиме, все остальные функции доступны. Установка «Выкл» должна быть активизирована только для обычного режима. Установка возможна только в первые три минуты после подключения прибора.
	Долговременный таймер	Доступно/Не доступно*	Доступно: долговременный таймер может быть установлен, см. главу <i>Долговременный таймер</i> .
	Блокировка для безопасности детей	Доступно/Не доступно*	Доступно: функция блокировки для безопасности детей может быть активизирована (см. главу <i>Блокировка для безопасности детей</i>).

* Заводская установка

Очистка и уход

При тщательном уходе и очистке прибор надолго сохранит свою привлекательность и функциональность. В данном руководстве по эксплуатации приводится описание правильного ухода и правильной очистки прибора.

⚠ Опасность ожога!

Прибор становится очень горячим. Не прикасайтесь к горячим внутренним поверхностям прибора или нагревательным элементам. Всегда давайте прибору остыть. Не позволяйте детям подходить близко к горячему прибору.

⚠ Опасность удара током!

Проникающая влага может привести к удару электрическим током. Не используйте очиститель высокого давления или пароструйные очистители.

⚠ Опасность травмирования!

Поцарапанное стекло дверцы прибора может треснуть. Не используйте скребки для стекла, а также едкие и абразивные чистящие средства.

Очистительные средства

Чтобы не повредить различные поверхности неподходящими очистительными средствами, соблюдайте данные, приведенные в таблице.

Не пользуйтесь

- острыми или трущими очистительными средствами
- для очистки стекла двери прибора, не применяйте скребки по металлу или стеклу.
- для очистки уплотнения двери прибора, не применяйте скребки по металлу или стеклу.
- не пользуйтесь твердыми царапающими подушечками и губками.

Прежде чем использовать новые губчатые тряпки, их следует хорошо выстирать.

Область использования	Очистительные средства
Стекла двери	Очиститель для стекла: Очистить кухонным полотенцем. Запрещается использовать скребки для стекла.
Дисплей	Протереть микрофазерной салфеткой или влажным полотенцем. Не протирать мокрым полотенцем.

Область использования	Очистительные средства
Нержавеющая сталь	Горячий мыльный раствор: Очистить кухонным полотенцем и протереть мягкой тканью. Немедленно удалять пятна известковых отложений, крахмала и яичного белка. Под такими пятнами возможно возникновение коррозии. В сервисной службе или в специализированном магазине предлагается специальный очиститель для нержавеющей стали.
Алюминий	Очищать мягким очистительным средством для окон. Протереть поверхности тряпкой для окна или не оставляющей следов микрофазерной салфеткой, горизонтально и без нажима.
Духовка из нержавеющей стали или эмалированная	Горячий мыльный раствор: Очистить кухонным полотенцем и протереть мягкой тканью. Не применяйте никакие аэрозоли для духовок или другие агрессивные очистители, включая трущие средства. Кроме того, нельзя использовать мочалки, грубые губки и очистители кастрюль. Эти средства царапают поверхность. Для регулярного ухода за духовкой, очистители следует применять в соответствии с данными изготовителя (№ 667027 для заказа в сервисной службе или интернет-шопе). Внимание! <ul style="list-style-type: none">– Не распыляйте очиститель через воздушную заслонку на верхней стороне духовки!– При нагревании, остатки очистителя могут привести к образованию пятен. Перед просушкой духовки следует удалить чистой водой остатки очистителя или средства по уходу за духовкой. Всегда просушивайте духовку после очистки (см. главу <i>Программа сушки</i>).
Сильно загрязненная духовка, из нержавеющей стали или эмалированная	Очищающий гель для духовок (№ 463582 для заказа в сервисной службе или интернет-шопе). Просим обращать внимание на следующее: <ul style="list-style-type: none">● Очиститель не должен попадать на уплотнения двери, лампы и поддона испарителя!● Оставить для воздействия на 12 часов!● Не применять на нагретых поверхностях!● Тщательно промыть затем чистой водой!● Соблюдать данные изготовителя.
Стекланный колпак лампы в духовке	Горячий мыльный раствор: Очистить кухонным полотенцем.
Жироулавливающий фильтр	Посудомоечная машина

Область использования	Очистительные средства
Бак для воды	Горячий щелочной раствор. Не очищать в посудомоечной машине. Хорошо просушить уплотнение в крышке. Просушивать с открытой крышкой.
Ниша для бака	Протирать насухо после каждого рабочего цикла.
Уплотнение двери Не удалять!	Горячий мыльный раствор: Очищать кухонным полотенцем. Запрещается использовать для очистки металлические скребки или скребки для стекла.
Проводной термощуп	Протереть влажной тканью. Не очищать в посудомоечной машине.
Емкость для приготовления, решетка	Посудомоечная машина или горячий щелочной раствор. Пригоревшие остатки следует размягчить и снять щеткой.
Вставные решетки	Посудомоечная машина или горячий щелочной раствор, см. главу <i>Вынимание вставных решеток</i>

Очистительная губка

Прилагаемая очистительная губка имеет очень высокую абсорбирующую способность. Используйте очистительную губку только для удаления остатков воды из поддона испарителя или для очистки духовки.

Перед первым использованием тщательно промойте губку. Очистительную губку можно также промывать в стиральной машине.

Микрофазерная ткань



Микрофазерная ткань с сотовой структурой особенно подходит для чистки чувствительных поверхностей, таких как стекло, керамика, нержавеющая сталь или алюминий (для заказа № 460770 – в сервисной службе или в интернет-магазине). Она удаляет водянистые и жирные загрязнения за один проход.

Программа очистки

Программа очистки позволяет растворить стойкие загрязнения в духовке и тем самым облегчает очистку.



Программа очистки состоит из шагов очистки и двухэтапной промывки.

Запуск программы очистки

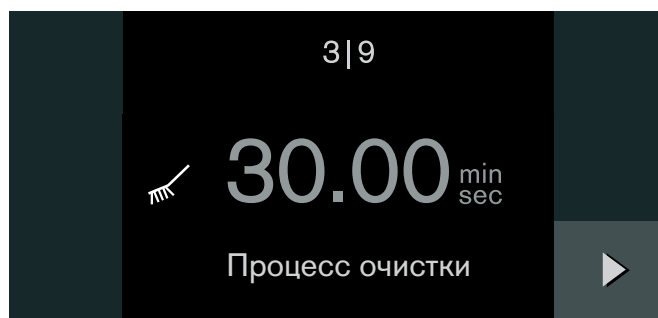

- 1 Установите переключатель функций на **S**.
- 2 На дисплее отображается символ . Подтвердите с помощью .
- 3 Извлеките из духовки принадлежности и жироулавливающий фильтр. Извлеките вставные решетки из духовки (см. главу *Вынимание вставных решеток*). Протрите духовку моющим средством.
- 4 Наполните бак холодной водой до отметки "max" и вставьте его в нишу для бака. Закройте дверь прибора.
- 5 На дисплее отображается время процесса очистки – 30 мин. Запустите процесс с помощью . На

дисплее идет обратный отсчет времени процесса очистки. Лампа в духовке остается выключенной.

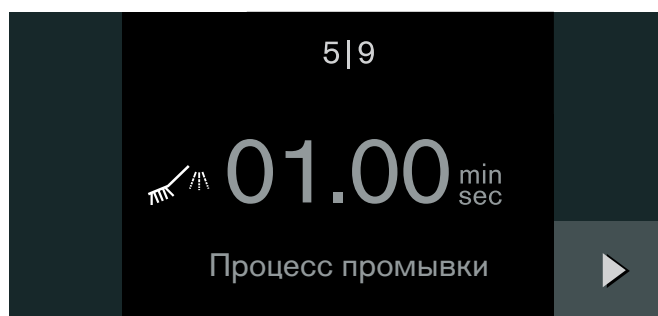

- 6 Через 30 минут выдается звуковой сигнал. На дисплее появляется сообщение.
- 7 Протрите духовку. Удалите остатки очистительного средства. Наполните бак чистой водой. Подтвердите с помощью .
- 8 Появляется индикация первого прохода промывки. Запустите процесс с помощью . Прибор промывается. На дисплее идет обратный отсчет времени промывки.



- 9 Через 1 минуту выдается звуковой сигнал. Опорожните поддон испарителя с помощью прилагаемой очистительной губки. Подтвердите с помощью .
- 10 Появляется индикация второго прохода промывки. Запустите процесс с помощью . Прибор промывается. На дисплее идет обратный отсчет времени промывки.

Через 1 минуту выдается звуковой сигнал. Опорожните поддон испарителя с помощью прилагаемой очистительной губки. Опорожните бак для воды и просушите его с открытой крышкой. Протрите духовку насухо мягкой тканью и полностью просушите с помощью программы сушки.

Указание: Программа очистки должна всегда выполняться полностью. Если программа очистки была прекращена преждевременно, то перед следующим использованием необходимо сначала возобновить процесс промывки.



Программа сушки

С помощью программы сушки Вы можете просушить духовку после очистки или приготовления на пару.

Программа сушки работает в течение 20 минут.

Внимание! Не просушивайте в горячей духовке емкость для воды. Она может получить повреждения.

Запуск программы сушки

- 1 Удалите бак для воды. Извлеките принадлежности из духовки. Опорожните поддон испарителя с помощью прилагаемой очистительной губки. Протрите духовку. Удалите полностью остатки очистительного средства. Закройте дверь прибора.
- 2 Установите переключатель функций на **S**. С помощью поворотного переключателя выберите программу сушки.
- 3 На дисплее отображается символ . Подтвердите с помощью .
- 4 На дисплее отображается время процесса сушки – 20 мин. Запустите процесс с помощью . На дисплее идет обратный отсчет времени процесса сушки. Лампа в духовке остается выключенной.

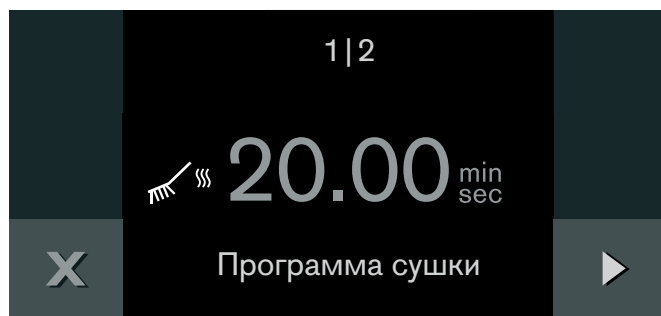

- 5 Через 20 минут выдается звуковой сигнал. На дисплее появляется сообщение. Подтвердите с помощью .

Программа сушки заканчивает работу. Дайте прибору охладиться. После этого можно насухо протереть камеру и стекло мягким полотенцем.

Программа удаления накипи

Чтобы устройство продолжало функционировать, необходимо периодически удалять накипь. Вам об этом напоминает сообщение, выдаваемое на дисплей.

Программа удаления накипи состоит из шагов удаления и двухэтапной промывки.

Средство для удаления накипи





Для удаления накипи используйте только рекомендуемую жидкость для удаления накипи (для заказа №311138 – в сервисной службе клиентов или в интернет-магазине). Использование других средств для удаления накипи может привести к повреждению прибора.

Внимание! Повреждение поверхности: При попадании средства на уплотнение двери, лицевую панель или на другие чувствительные поверхности, немедленно промойте их водой.



Запуск программы удаления накипи.

Перед этим духовка должна полностью охладиться.

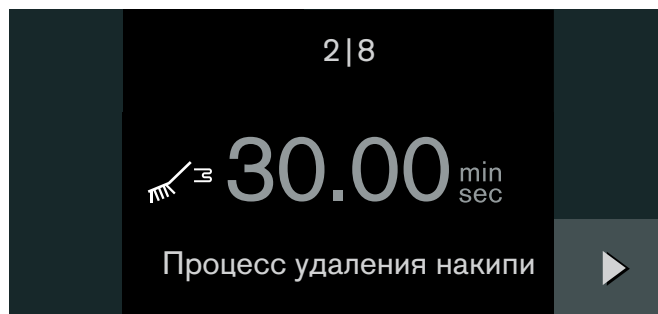

- 1 Подготовьте раствор для удаления накипи, смешав 300 мл воды и 60 мл жидкого средства для удаления накипи.

- 2 Установите переключатель функций на **S**. С помощью поворотного переключателя выберите желаемую программу для удаления накипи.
- 3 На дисплее отображается символ . Подтвердите с помощью .
- 4 Наполните бак раствором средства для удаления накипи и вставьте его в нишу бака. Закройте дверь прибора. Подтвердите с помощью .
- 5 На дисплее отображается время процесса удаления накипи – 30 мин. Запустите процесс с помощью . На дисплее идет обратный отсчет времени процесса удаления накипи. Лампа в духовке остается выключенной.

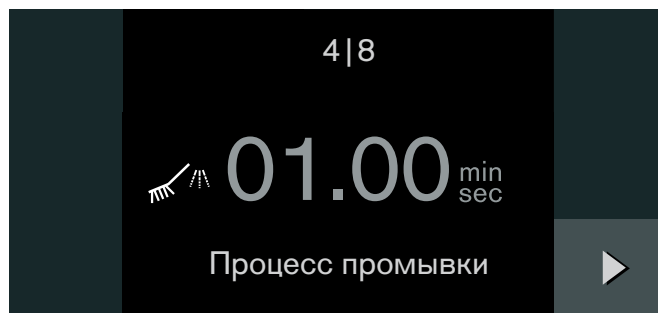

- 6 Через 30 минут выдается звуковой сигнал. На дисплее появляется сообщение.
- 7 Опорожните поддон испарителя с помощью прилагаемой очистительной губки. Наполните бак холодной водой. Подтвердите с помощью .
- 8 Появляется индикация первого прохода промывки. Запустите процесс с помощью . Прибор промывается. На дисплее идет обратный отсчет времени промывки.



- 9 Через 1 минуту выдается звуковой сигнал. Опорожните поддон испарителя с помощью прилагаемой очистительной губки. Подтвердите с помощью .
- 10 Появляется индикация второго прохода промывки. Запустите процесс с помощью . Прибор промывается. На дисплее идет обратный отсчет времени промывки.

Через 1 минуту выдается звуковой сигнал. Программа удаления накипи заканчивает работу.

Опорожните поддон испарителя с помощью прилагаемой очистительной губки. Опорожните бак для воды и просушите его с открытой крышкой. Протрите духовку насухо мягкой тканью и полностью просушите с помощью программы сушки.

После этого нужно погасить на дисплее указание по удалению накипи.

Гашение указания по удалению накипи

- 1 Установите переключатель функций на **S**. С помощью поворотного переключателя выберите "гашение указания по удалению накипи". Подтвердите с помощью ✓.
- 2 Появляется указание. Подтвердите с помощью ✓.

Указание: Программа удаления накипи должна всегда выполняться полностью. Если программа удаления накипи была прекращена преждевременно, то перед следующим использованием необходимо сначала возобновить процесс промывки.

Вынимание вставных решеток

Вставные решетки можно вынуть для очистки.

Извлечение вставных решеток

- 1 Постелите в духовку посудное полотенце, чтобы защитить стальную поверхность от царапин.
- 2 Отпустите гайки с накаткой (рис. А).
- 3 Потяните за вставную решетку сбоку около винта и вытащите вперед (рис. В).

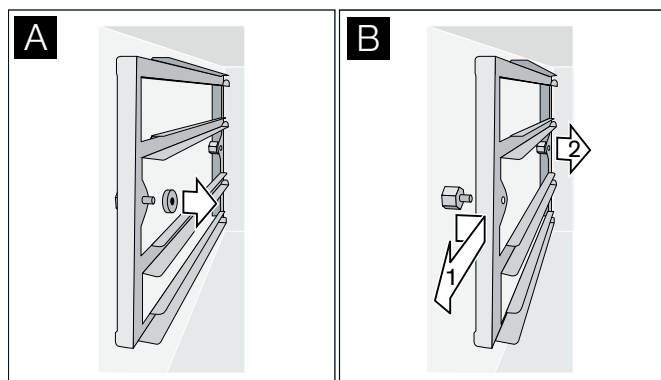

Вставные решетки можно очищать в посудомоечной машине.

Навешивание вставных решеток

- 1 Правильная установка вставных решеток упором назад.
- 2 Сдвиньте решетки к задней стенке на штифты, а затем навесьте спереди.
- 3 Затяните гайки с накаткой.

Указание: При потере гаек с накаткой, их можно заказать как запчасти в нашей сервисной службе. Использование не фирменных гаек с накаткой приводит к коррозии в духовке.

Неисправности – что делать

Обычно, возникающие неисправности могут устраняться собственными силами. Прежде чем обращаться в службу сервиса, выполните нижеследующие указания

Опасность удара током!

При неквалифицированном ремонте прибор может стать источником опасности. Поэтому ремонт должен производиться только специалистом сервисной службы, прошедшим специальное обучение. Если прибор неисправен, выньте вилку из розетки или отключите предохранитель в блоке предохранителей. Вызовите специалиста сервисной службы.

Неисправность	Возможная причина	Устранение
Прибор не работает, на дисплее отсутствует индикация	Сетевой штепсель не вставлен в розетку	Подключите прибор к электросети
	Исчезновение напряжения в сети	Проверьте, работают ли другие кухонные приборы
	Неисправный предохранитель.	Проверьте в коробке предохранителей исправность предохранителя прибора
	Ошибка управления	Выключите предохранитель прибора в блоке предохранителей и через 60 сек. включите снова
Прибор не запускается	Дверь прибора закрыта не полностью	Закрыть дверь прибора
Прибор не функционирует, дисплей не реагирует. На дисплее появляется 	Функция блокировки для безопасности детей активизирована	Деактивизировать функцию блокировки для безопасности детей (см. главу <i>Блокировка для безопасности детей</i>)
Прибор выключается самостоятельно	Защитное отключение более 12 часов не была выполнена ни одна операция управления	Подтвердите сообщение с помощью  , выключите прибор и настройте его заново
Прибор не нагревается, на дисплее появляется 	Прибор находится в демонстрационном режиме	Деактивизируйте демонстрационный режим в базовых установках
Прибор не запускается, на дисплее появляется сообщение	Бак для воды пуст	Наполните бак водой
Видимый выход пара отсутствует	При температуре выше 100°C водяной пар не виден	Это нормально
	Интенсивный выход пара над дверцей.	Идет калибровка точки кипения или нагревание прибора, или был изменен рабочий режим
Интенсивный выход пара по обеим сторонам двери.	Не выполнена настройка точки кипения	Выполнить настройку точки кипения
	Загрязненно или плохо закреплено уплотнение двери	Очистить уплотнение, соответственно, закрепить его в пазу
При доведении до готовности возникают "хлопки"	При большом перепаде температуры возникают напряжения, вызываемые тепловым расширением	Это нормально
Прибор не работает с паром, как должно	В приборе образовалась накипь	Запустите программу удаления накипи.
Сообщение об ошибке «Еххх»		В случае появления сообщения об ошибке поверните переключатель выбора функций на 0. Если индикация исчезнет, это означает, что имела место случайная ошибка. Если сообщение об ошибке появляется снова или остается на дисплее, обратитесь в сервисную службу и укажите код ошибки.

Отключение электроэнергии

В случае отключения сетевого напряжения на несколько секунд в приборе сохраняется остаточное напряжение. Прибор продолжает работать.

При более продолжительном отключении сетевого напряжения (при работающем приборе) на дисплее появляется соответствующее сообщение. Работа прибора прервана.

Поверните переключатель выбора функций на 0. После этого вы сможете использовать прибор в обычном режиме.

Демонстрационный режим

Если на дисплее отображается символ ✂, это означает, что демонстрационный режим активизирован. Прибор не нагревается.

Ненадолго отсоедините прибор от электросети (выверните предохранитель или выключите предохранительный выключатель в блоке предохранителей). После этого в течение 3 минут деактивируйте демонстрационный режим в базовых установках (см. главу *Базовые установки*).

Замена лампы в духовке

По техническим причинам колпак лампы является несъемным. Замена лампы должна производиться только специалистом сервиса Gaggenau.

Внимание! Не снимайте колпак лампы. При этом повреждается уплотнение.

Если колпак лампы в духовке поврежден, его следует заменить. Такой колпак можно заказать в сервисной службе. При заказе следует указать E-Nº и FD-Nº Вашего прибора.

Сервисная служба

Если Ваш прибор требует ремонта, наша служба сервиса всегда готова прийти Вам на помощь. Мы всегда находим подходящее решение, которое позволяет избежать ненужного вызова специалиста.

При обращении к нам по телефону следует сообщить номер изделия (E-Nº) и заводской номер (FD-Nº), чтобы мы могли предоставить Вам квалифицированную поддержку. Фирменную табличку с этими номерами можно увидеть на передней стороне, если открыть дверь прибора.

Чтобы в случае необходимости избежать долгих поисков, здесь Вы можете записать данные своего прибора и телефон службы сервиса.

E-Nº

FD-Nº

Служба сервиса ☎

Обращаем внимание на то, что при неисправности, являющейся следствием неправильного обращения с прибором, вызов специалиста сервиса даже в гарантийный период не является бесплатным.

Заявка на ремонт и консультация при неполадках

Контактные данные всех стран Вы найдёте в приложенном списке сервисных центров.

Положитесь на компетентность изготовителя. Тогда вы можете быть уверены, что ремонт будет произведён грамотными специалистами и с использованием фирменных запасных частей.

Таблицы и полезные советы

Указания

- Приведенные ниже значения времени приготовления являются ориентировочными. Фактические значения времени приготовления зависят от качества и температуры исходного продукта, а также от его массы и толщины.
- Всегда предварительно прогревайте прибор. Так Вы можете добиться отличных результатов при приготовлении пищи. Указанные значения времени приготовления относятся к уже прогретому прибору. Если Вы предварительно не прогреваете прибор, увеличьте значение времени пригл. на 5 минут.
- Эти значения относятся к среднему количеству продукта на четыре персоны. При большем количестве продукта, время приготовления следует увеличить.
- Используйте при приготовлении указанную посуду. Если Вы используете другую посуду, то время приготовления следует увеличить или уменьшить.
- Если у Вас нет опыта приготовления блюда, начните с минимального значения времени. При необходимости, Вы можете продлить процесс приготовления.
- Старайтесь открывать дверь прогретого прибора лишь на короткое время и загружать прибор по возможности быстро.
- При использовании только одной емкости приготовления, ее следует устанавливать на втором уровне снизу.
- Если Вы используете перфорированную вставку или решетку без добавочной посуды, то во избежание сильного загрязнения дна духовки и поддона испарителя, всегда устанавливайте на первый уровень снизу неперфорированную вставку.
- При приготовлении на пару, размораживании, доведении до готовности и подогревании можно одновременно использовать до трех вставных уровней (2-й, 3-й и 4-й снизу). При этом передача вкусовых качеств не происходит. Таким образом, можно одновременно готовить рыбу, овощи и десерт. Однако при большом количестве продуктов указанное время приготовления должно быть увеличено.
- Вы печь только на одном уровне – используйте для этого второй уровень снизу.
- Пищевой продукт не должен контактировать с духовкой, жироулавливающим фильтром или задней стенкой.
- Дверь паровой печи должна быть плотно закрыта. Для этого необходимо постоянно поддерживать чистоту уплотнения двери.
- Не заполняйте решетки и резервуары продуктом слишком плотно. Только при этом будет обеспечиваться оптимальная циркуляция пара.
- При каждом использовании прибора, в духовке должен быть жироулавливающий фильтр.

Овощи

- На пару овощи доводятся до готовности в более щадящем режиме, чем в кипящей воде. Вкус, цвет и консистенция при этом сохраняются лучше. Водорастворимые витамины и ингредиенты практически не вымываются. Поскольку паровая печь работает без давления только при 100°С, приготовление идет намного более щадящим образом, чем, например, в скороварке.
- Все данные приводятся в расчете на 1 кг очищенных овощей.
- Для приготовления овощей на пару возьмите перфорированную вставку и установите ее на второй уровень снизу. Снизу установите неперфорированную вставку. Тем самым Вы предотвратите сильное загрязнение духовки. Собранный при этом овощной отвар можно использовать как основу для соуса или овощного бульона.
- Бланширование производится в течение не более четырех минут в предварительно разогретом приборе. Если овощи или плоды сервируются не сразу, следует облить их ледяной водой, чтобы избежать приготовления в остаточном тепле.

Продукт	Емкость для приготовления	Температура в °С	Влажность в %	Время в мин.	Примечания
Артишок, большой	перфорированная	100	100	25 - 35	
Артишок, маленький	перфорированная	100	100	15 - 20	
Цветная капуста, цельная	перфорированная	100	100	20 - 25	

Продукт	Емкость для приготовления	Температура в °С	Влажность в %	Время в мин.	Примечания
Цветная капуста, розочками	перфорированная	100	100	15 - 20	
Зеленая фасоль	перфорированная	100	100	25 - 30	
Брокколи, розочками	перфорированная	100	100	10 - 15	
Фенхель, ломтиками	перфорированная	100	100	10 - 15	
Овощной террин	перфорированная/ решетка	100	100	50 - 60	в форме для террина
Морковь, ломтиками	перфорированная	100	100	10 - 15	
Картофель, очищенный и нарезанный четвертями	перфорированная	100	100	20 - 35	
Кольраби, ломтиками	перфорированная	100	100	15 - 25	
Лук, ломтиками	перфорированная	100	100	5 - 10	
Паприка, с начинкой	неперфорированная	180 - 200	80 / 100	15 - 20	При использовании мясной начинки ее следует предварительно обжарить.
Картофель в мундире (прибл. по 50 г)	перфорированная	100	100	25 - 30	
Картофель в мундире, мелкий (прибл. по 100 г)	перфорированная	100	100	40 - 45	
Брюссельская капуста	перфорированная	100	100	15 - 20	
Спаржа, зеленая	перфорированная	100	100	10 - 15	
Спаржа, белая	перфорированная	100	100	18 - 25	
Шпинат	перфорированная	100	100	4	
Помидоры очищенные	перфорированная	100	100	3 - 4	Надрезать помидоры и после обработки паром облить ледяной водой.
Цуккини, с начинкой	перфорированная	160 - 180	80 /100	15 - 35	При использовании мясной начинки ее следует предварительно обжарить.
Сахарный горох	перфорированная	100	100	10 - 15	

Рыба

- При приготовлении на пару, рыба не пересушивается и хорошо сохраняет свой вкус и свою фактуру.
- При приготовлении, температура внутри рыбы должна быть не менее 62 - 65°С (по причинам гигиены). В то же время, это идеальная температура для приготовления.
- Солите рыбу только после ее готовности. При этом сохраняется естественный аромат, а сама рыба теряет меньше жидкости.
- При использовании перфорированной емкости если рыба сильно «пристает», емкость можно смазать жиром.
- Во избежание чрезмерного загрязнения духовки рыбным отваром с интенсивным запахом, устанавливайте неперфорированную вставку на первый уровень снизу.
- В случае рыбного филе со шкуркой положите рыбу шкуркой вверх, так как при этом структура и аромат продукта сохраняются лучше.

Продукт	Емкость для приготовления	Температура в °С	Влажность в %	Время в мин.	Примечания
Золотая макрель, цельная (700 г)	неперфорированная	90 - 100	100	20 - 25	
Рыбные фрикадельки (по 20 - 40 г)	неперфорированная	90 - 100	100	5 - 10	неперфорированная емкость, выложенная пергаментной бумагой
Регенерация отварных вылущенных омаров	перфорированная	70 - 80	100	10 - 12	
Карп голубой, цельный (1,5 кг)	неперфорированная	90 - 100	100	40 - 50	в отваре
Филе лосося (по 300 г)	перфорированная	90 - 100	100	12 - 15	
Лосось, цельный (2,5 кг)	перфорированная	100	100	70 - 80	
Мидии (1,5 кг)	перфорированная	100	100	8 - 12	Готовность мидий при приготовлении определяется по раскрытию раковин.
Сайда, цельная (800 г)	перфорированная	90 - 100	100	20 - 25	
Филе из морского черта (по 300 г)	Стеклопанельная форма / решетка	180 - 200	100	10 - 12	в концентрированном соусе
Полосатый окунь, цельный (по 400 г)	перфорированная	90 - 100	100	15 - 20	

Рыба – приготовление на пару при пониженной температуре

- При приготовлении на пару и температуре от 70 до 90 °С рыба не разваривается и ее мякоть не разваливается. Это особенно хорошо подходит для сортов рыбы с нежной мякотью.
- Приводимые данные по различным сортам рыбы относятся к рыбному филе.
- Во избежание чрезмерного загрязнения духовки рыбным отваром с интенсивным запахом, устанавливайте неперфорированную вставку на первый уровень снизу.
- Готовое блюдо сервируйте в подогретой посуде.

Продукт	Емкость для приготовления	Температура в °С	Влажность в %	Время в мин.	Примечания
Устрицы (10 шт.)	неперфорированная	80 - 90	100	2 - 5	в отваре
Пестрый окунь (тилапия) (по 150 г)	перфорированная	80 - 90	100	10 - 12	
Золотая макрель (по 200 г)	перфорированная	80 - 90	100	12 - 15	
Рыбный террин	Решетка	70 - 80	100	50 - 90	в форме для террина
Форель, цельная (по 250 г)	перфорированная	80 - 90	100	12 - 15	
Палтус(по 300 г)	перфорированная	80 - 90	100	12 - 15	
Моллюски (6 шт.)	неперфорированная	80 - 90	100	4 - 8	
Треска (по 250 г)	перфорированная	80 - 90	100	10 - 12	
Красный лucciан (по 200 г)	перфорированная	80 - 90	100	12 - 15	
Красный окунь (по 120 г)	перфорированная	80 - 90	100	10 - 12	

Продукт	Емкость для приготовления	Температура в °С	Влажность в %	Время в мин.	Примечания
Морской черт (по 200 г)	перфорированная	80 - 90	100	10 - 15	
Рулетки из морского языка, с начинкой (по 150 г)	перфорированная	80 - 90	100	12 - 15	
Камбала (по 300 г)	перфорированная	80 - 90	100	12 - 15	
Полосатый окунь (по 150 г)	перфорированная	80 - 90	100	10 - 12	
Судак (по 250 г)	перфорированная	80 - 90	100	12 - 15	

Мясо – приготовление при повышенных температурах

- Комбинация пара с горячим воздухом является оптимальной для приготовления многих видов мяса. В этом режиме духовка герметично закрыта, и влажность предотвращает эффект пересушивания при циркуляции горячего воздуха. Путем регулировки влажности, для каждого продукта может быть создана оптимальная атмосфера.
- Приведенные значения времени приготовления являются ориентировочными и существенно зависят от исходной температуры продукта и длительности обжаривания. Для лучшего контроля пользуйтесь проводным термощупом. Указания и оптимальные целевые температуры Вы можете найти в главе *Проводной термощуп*.
- За один час перед приготовлением блюда достаньте мясо из холодильника.
- При использовании перфорированной вставки или решетки, ниже устанавливайте неперфорированный контейнер. Чтобы избежать пригорания, добавьте в неперфорированную вставку небольшое количество воды. Для получения вкусной основы для соуса, можно добавлять овощи, вино, пряности и различные травы.
- Если вы хотите приготовить мясо «с кровью» или «розовое» Когда до достижения желаемой температуры остается 5 °С (по термощупу), откройте дверь и дождитесь достижения целевой температуры. Таким образом, Вы можете избежать разваривания и предоставить мясу требуемый "отдых".
- Отдых для мяса при достижении готовности оставьте мясо еще на 10-15 минут в алюминиевой фольге. При этом мясо "отдыхает", уменьшается циркуляция соков, и в результате этого при разрезании мяса уменьшается выделение сока.

Продукт	Емкость для приготовления	Температура в °С	Влажность в %	Время в мин.	Примечания
Антрекот, непрожаренный (по 350 г)	неперфорированная	170 - 180	0 / 30	10 - 20	
Филе, непрожаренное, в слоеном тесте (600 г)	неперфорированная	190 - 200	80 / 100	25 - 40	Емкость для приготовления, выложенная бумагой для выпечки
Спинка телянка, непрожаренный (1 кг)	неперфорированная	160 - 180	30 / 60	20 - 30	При добавлении жидкости в неперфорированную емкость достаточной является влажность 30%.
Копченая свинина, протушенная, ломтиками	неперфорированная	100	100	15 - 20	
Жаркое с корочкой (свинина, зажаренная с кожей), протушенное (1,5 кг)	Решетка	1) 120	100	30	Перед тушением надрежьте корочку крест-накрест. Используйте проводной термощуп На втором шаге тушения следует достичь внутренней температуры прилб. 65°С, чтобы на третьем шаге мясо готовилось до достижения внутренней температуры 75 - 80 °С.
		2) 170 - 180	60	30 - 35	
		3) 220	0	10 - 15	
Ножка ягненка, непрожаренная (1,5 кг)	неперфорированная	170 - 180	30 / 60	60 - 80	
Спинка оленя, непрожаренная (по 500 г)	неперфорированная	160 - 180	0 / 30	12 - 18	

Продукт	Емкость для приготовления	Температура в °С	Влажность в %	Время в мин.	Примечания
Жаркое из говядины, протушенное (1,5 кг)	Решетка	1) 210 - 230 2) 140 - 160	100 30 / 60	15 - 20 60 - 90	При добавлении жидкости в неперфорированную емкость достаточной является влажность 30%.
Ростбиф, непрожаренный (1 кг)	неперфорированная	160 - 180	0 / 30	40 - 60	
Жаркое с свинины (шейная часть или лопатка), протушенное (1,5 кг)	Решетка	1) 220 - 230 2) 160 - 170	100 30 / 60	20 60 - 90	При добавлении жидкости в неперфорированную емкость достаточной является влажность 30%.
Колбаса, ошпаренная, подогретая	неперфорированная	85 - 90	100	10 - 20	например, лионская колбаса, белая колбаса

Мясо/домашняя птица – приготовление при пониженных температурах

- Хорошо прожаренное мясо созревает до готовности, если его оставить на длительное время при пониженной температуре. Это делает мясо равномерно розовым и необыкновенно сочным вплоть до тонкого края. При этом не требуется ни переворачивания, ни заливания.
- Приведенные значения времени приготовления являются ориентировочными и существенно зависят от исходной температуры продукта и длительности обжаривания. Для лучшего контроля пользуйтесь проводным термощупом. Указания и оптимальные целевые температуры Вы можете найти в главе *Проводной термощуп*.
- За один час перед приготовлением блюда достаньте мясо из холодильника.
- По соображениям гигиены, быстро обжарьте мясо со всех сторон на горячей сковороде. При этом возникает хрустящая корочка, которая предотвращает выход мясного сока и обеспечивает типичный аромат жареного.
- Добавляйте пряности осторожно: медленное созревание мяса усиливает аромат.
- В случае дичи и лошадиного мяса, при шадящем приготовлении собственный вкус мяса сохраняется лучше, чем при классическом приготовлении.
- Используйте режим "доведение до готовности при пониженной температуре" $\{\cdot\}$. При этом влага, выделяющаяся из продукта, остается в духовке и предотвращает «засушивание» блюда.
- Следует иметь в виду, что температура внутри продукта не может подниматься выше температуры духовки. Основное правило духовки следующее: Установленная температура духовки должна быть на 10 -15°С выше желаемой температуры внутри продукта.
- В конце времени приготовления можно уменьшить температуру до 60°С. Так можно продлить время приготовления (например, если гости запаздывают). Если Вы хотите задержать процесс приготовления, температура в духовке не должна быть выше, чем желаемая внутренняя температура продукта. Таким образом, крупные куски могут оставаться в духовке в течение 1 - 1,5 часа, а небольшие – 30 - 45 минут.
- Готовое блюдо сервируйте на подогретой посуде.

Продукт	Емкость для приготовления	Температура в °С	Вид нагрева	Время в мин.	Примечания
Утиная грудка, не прожаренная (по 350 г)	неперфорированная	70 - 80	$\{\cdot\}$	40 - 60	
Антрекот, не прожаренный (по 350 г)	неперфорированная	70 - 80	$\{\cdot\}$	40 - 70	
Окорок ягненка, без костей, связанный, не прожаренный (1,5 кг)	неперфорированная	70 - 80	$\{\cdot\}$	180 - 240	
Ростбиф, не прожаренный (1 - 1,5 кг)	неперфорированная	70 - 80	$\{\cdot\}$	150 - 210	
Медальоны из свинины, прожаренные (по 70 г)	неперфорированная	80	$\{\cdot\}$	50 - 70	
Говяжий стейк, не прожаренный (по 350 г)	неперфорированная	70 - 80	$\{\cdot\}$	30 - 60	

Домашняя птица

- В комбинированном режиме влажность предотвращает высыхание, что очень важно, особенно, для домашней птицы. В то же время, благодаря высокой температуре, на поверхности продукта образуется хрустящая корочка. Горячий пар обладает в два раза более высокой теплопередачей, чем при обычном режиме горячего воздуха, и доходит до всех частей продукта. Таким образом, цыпленок полностью покрывается румяной и хрустящей корочкой, в то время как мясо грудной части сохраняет свою нежность и сочность.
- Приведенные значения времени приготовления являются ориентировочными и существенно зависят от исходной температуры продукта. Для лучшего контроля пользуйтесь проводным термощупом. Вставляйте острие проводного термощупа не посередине тушки птицы (область пустот), а между животиком и бедром. Дальнейшие указания и оптимальные целевые температуры Вы можете найти в главе *Проводной термощуп*.
- Если готовить птицу, главным образом, с пряностями и небольшим количеством масла (или без масла), ее шкурка будет более хрустящей.

Продукт	Емкость для приготовления	Температура в °C	Влажность в %	Время в мин.	Примечания
Утка, цельная (3 кг)	неперфорированная	1) 150 - 160 2) 220	60 0	80 - 90 20 - 30	Начинайте тушить грудкой вниз. По истечении половины времени переверните утку. При этом нежное мясо грудки не пересушивается.
Утиная грудка, непрожаренная (по 350 г)	неперфорированная	160 - 180	0	12 - 18	
Цыпленок, цельный (1,5 кг)	Решетка	170 - 180	60	50 - 60	
Грудка цыпленка, начиненная, на пару (по 200 г)	перфорированная	100	100	10 - 15	
Ножки цыпленка (по 350 г)	Решетка	170 - 180	30 / 60	40 - 45	
Индюшачья грудка, на пару (по 300 г)	перфорированная	100	100	12 - 15	
Молодые цыплята, перепела, голуби (по 300 г)	перфорированная	100	100	25 - 30	
Молодые цыплята, перепела, голуби (по 300 г)	перфорированная	180 - 200	60 / 80	12 - 16	

Гарниры

Соблюдайте данные, приведенные на упаковке.

Продукт	Емкость для приготовления	Температура в °C	Влажность в %	Время в мин.	Примечания
Рис басмати (250 г + 500 мл воды)	неперфорированная	100	100	20 - 25	
Кус-кус (250 г + 250 мл воды)	неперфорированная	100	100	5 - 10	
Картофель гратен (1,5 кг картофеля)	неперфорированная	180 - 200	0 / 30	35 - 50	
Клецки (по 90 г)	перфорированная / неперфорированная	95 - 100	100	20 - 25	
Длиннозёрный рис (250 г + 500 мл воды)	неперфорированная	100	100	25 - 30	
Натуральный рис (250 г + 375 мл воды)	неперфорированная	100	100	30 - 40	
Плоская чечевица (250 г + 500 мл воды)	неперфорированная	100	100	25 - 35	

Продукт	Емкость для приготовления	Температура в °С	Влажность в %	Время в мин.	Примечания
Макаронные изделия, в свежем или охлажденном виде	перфорированная	100	100	5 - 7	
Макаронные изделия, с начинкой, в свежем или охлажденном виде	перфорированная	100	100	7 - 10	
Белая фасоль, предварительно замоченная (250 г + 1 л воды)	неперфорированная	100	100	55 - 65	





Десерты

Продукт	Емкость для приготовления	Температура в °С	Влажность в %	Время в мин.	Примечания
Крем-брюле (по 130 г)	перфорированная	90 - 95	100	35 - 40	в формочках для суфле, укрыть жаростойкой фольгой
Лапша / клецки (по 100 г)	неперфорированная	100	100	20 - 30	Перед приготовлением на пару дайте лапше в течение 30 мин. созреть (см. главу <i>Сбраживание</i>).
Флан / крем-карамель (по 130 г)	перфорированная	90 - 95	100	25 - 30	в формочках для суфле, укрыть жаростойкой фольгой
Компот	неперфорированная	100	100	5 - 15	например, яблоки, груши, ревень Добавить по вкусу сахар, ванилин, корицу или лимонный сок
Рисовая каша на молоке (250 г риса + 625 мл молока)	неперфорированная	100	100	35 - 45	Добавить по вкусу фрукты, сахар или корицу
Сладкий пудинг,	неперфорированная	180 - 200	0 / 60	20 - 40	например: манная крупа, творог или проваренная рисовая каша на молоке.

Прочее

Продукт	Емкость для приготовления	Температура в °С	Влажность в %	Время в мин.	Примечания
Дезинфекция (например, бутылочки для детского питания, банки для варенья)	Решетка	100	100	20 - 25	
Просушка/ сушка плодов и овощей	перфорированная	80 - 100	0	180 - 300	например, томаты, грибы, цуккини, яблоки, груши и т.д., нарезанные тонкими кружочками.
Яйца средней величины (5 шт.)	перфорированная	100	100	8 - 15	
Распущенное яйцо (500 г)	Стеклоанная форма, решетка	90	80 - 100	25 - 30	укрыть термостойкой прозрачной пленкой.
Маняние клецки	неперфорированная	90 - 95	100	8 - 10	
Лазанья	неперфорированная	170 - 190	0 / 60	35 - 60	
Суфле	Формочки для суфле, решетка	180 - 200	60	12 - 20	

Выпечка

- С помощью паровой печи Вы всегда можете готовить выпечные изделия при оптимальной влажности
 -  | Горячий воздух + 0% влажности в случае фруктовых пирогов и запеканок избыточная влажность может выходить наружу. Этот режим соответствует режиму горячего воздуха в обычной духовке.
 -  | Горячий воздух + 30% влажности Кекс не пересушивается. Собственная влага пищевого продукта не может выходить из духовки.
-  -  | Горячий воздух + 60 -100% влажности Слоеное тесто и дрожжевая выпечка становятся мягкими внутри и покрываются хрустящей и блестящей корочкой снаружи.
- В паровой печи выпечку можно делать только на одном уровне. На второй уровень снизу поставьте неперфорированную вставку. Если вы используете высокую выпечную форму, ставьте ее на решетку, которая вставляется в первый уровень снизу.
- При выпечке жироулавливающий фильтр должен оставаться в приборе.

Продукт	Емкость для приготовления	Температура в °C	Влажность в %	Время в мин.	Примечания
Яблочный пирог, закрытый	Разъёмная форма 20 см, решетка	160 - 170	0	70 - 80	
Рогалики (по 100 г)	неперфорированная	190 - 210	80 / 100	20 - 25	
Багет, предварительно пропеченный	Решетка	190 - 200	60 / 100	10 - 15	
Бисквит высокий (6 яиц)	Разъёмная форма	160 - 170	0	30 - 35	
Бисквитный рулет (2 яйца)	неперфорированная	210 - 220	0 / 30	6 - 8	
Булочка из бисквитного теста	неперфорированная	180 - 200	80 / 100	15 - 25	
Булочки (по 50 - 100 г)	неперфорированная	180 - 200	80 / 100	15 - 25	
Булочки, предварительно пропеченные	Решетка	170 - 180	60	8 - 15	
Хлеб (1 - 1,5 кг)		1) 200	100	15	
		2) 160 - 165	0	25 - 35	
Плоский пирог из теста для кекса	неперфорированная	150 - 160	0	25 - 30	
Кулич (дрож. тесто из 1 кг муки)	Форма для кулича	160 - 175	30 / 60	35 - 45	
Дрожжевой пирог на противне	неперфорированная	160 - 170	30 / 60	30 - 45	Делайте дрожжевой пирог с влажным наполнением (например, сливовый или луковый пирог) при 30% влажности и с сухим наполнением (например, с посыпкой крошками теста) при 60% влажности.
Плетеная булка из дрожжевого теста (500 г муки)	неперфорированная	150 - 160	60 / 80	20 - 30	
Маффины	Форма для маффинов, решетка	170 - 180	0 / 30	20 - 30	
Миндальные пирожные	неперфорированная	140 - 150	0	25 - 35	
Круглое печенье	неперфорированная	150 - 170	0	15 - 25	
Квиш, открытый пирог	Форма для квиша, решетка	180 - 190	0	35 - 60	

Продукт	Емкость для приготовления	Температура в °C	Влажность в %	Время в мин.	Примечания
Кекс	Опочная/разъемная форма, решетка	160 - 175	30	50 - 60	
Маленькие кексы	неперфорированная	150 - 160	0	35 - 45	
Песочное печенье	неперфорированная	150 - 160	0	25 - 30	
Торт	Форма для торта, решетка	190 - 210	0 / 30	30 - 45	
Выпечные изделия из заварного теста, эклеры	неперфорированная	170 - 180	0 / 30	40 - 45	

Регенерация (подогревание)

- В паровой печи может быть создана оптимальная атмосфера для нагревания – без пересушивания уже готовых блюд. Таким образом, сохраняется вкус и качество, и блюда так же вкусны, как свежеприготовленные.
- Используйте для этого режим "регенерация" .
- Данные приводятся для одной порции на одну персону. Более крупные порции также можно разогреть в неперфорированной вставке. При этом указанное время должно быть увеличено.

Продукт	Емкость для приготовления	Температура в °C	Время в мин.	Примечания
Багеты, булочки (замороженные)	Решетка	140	8 - 12	
Багеты, булочки (вчерашние)	Решетка	180	4 - 8	
Овощи	Тарелка, решетка	90 - 100	7 - 10	
Гарниры с содержанием крахмала	Тарелка, решетка	120	7 - 10	например вермишель, картофель, рис; не подходят запеченные или фритированные блюда, такие как пом-фри или крокеты
Блюда на тарелке	Тарелка, решетка	120	8 - 15	
Пицца, толстая	Решетка	180	8 - 10	
Пицца, тонкая	Решетка	180	4 - 6	

Брожение (созревание)

- Паровая печь обеспечивает идеальную атмосферу для созревания теста и тестовых замесов или мелких изделий из теста без пересушивания.
- Не покрывайте миску влажной тканью. Созревание теста занимает вдвое меньше времени, чем при обычном способе.
- Используйте для этого режим "брожения" .
- Приведенные значения времени являются ориентировочными. Дайте тесту подняться так, чтобы его объем удвоился.

Продукт	Емкость для приготовления	Температура в °C	Время в мин.	Примечания
Тестовый замес	Миска / решетка	38	25 - 45	например, дрожжевое тесто, разрыхлитель, опара

Размораживание

- В паровой печи можно размораживать замороженные продукты в более щадящем режиме и, в то же время, быстрее, чем при комнатной температуре.
- Используйте для этого режим "размораживания" *.
- Приведенные значения времени размораживания являются ориентировочными. Продолжительность размораживания зависит от величины, веса и формы продукта. Замораживайте блюда в плоском виде, соответственно, по-отдельности. Таким образом, Вы сократите время размораживания.
- Перед размораживанием достаньте продукт из упаковки.
- Размораживайте только такое количество продукта, которое действительно требуется в данный момент.
- Следует иметь в виду при определенных обстоятельствах размороженный продукт не допускает хранения и портится быстрее, чем свежий. Поэтому немедленно перерабатывайте

размороженный продукт и полностью проваривайте его.

- После истечения половины времени размораживания мяса или рыбы переверните продукт или разделите его на мелкие части, как в случае ягод или кусков мяса. Рыба не должна полностью оттаять, достаточно, если ее поверхность размягчается достаточно для того, чтобы впитать специи.

Опасность для здоровья!

При размораживании продуктов животного происхождения, необходимо удалить образовавшуюся жидкость. Он никогда не должен вступать в контакт с другими продуктами. В противном случае возможно распространение бактерий.

Обязательно ставьте под блюдо неперфорированный контейнер. Жидкость, собравшаяся в нем во время размораживания мяса или птицы, следует слить.

После этого очистите раковину мойки и промойте ее обильно водой. Вставку очищайте горячим щелочным раствором или в посудомоечной машине.

После размораживания включите паровую печь на 15 минут в режиме с горячим воздухом при 180°C.

Продукт	Емкость для приготовления	Температура в °C	Вид нагрева	Время в мин.	Примечания
Фруктово-ягодные (300 г)	перфорированная	40 - 45		3 - 4	
Жаркое (1000 г)	перфорированная	40 - 45		45 - 60*	
Рыбное филе (по 150 г)	перфорированная	40 - 45		5 - 10*	
Овощи (400 г)	перфорированная	40 - 45		5 - 7	
Гуляш (600 г)	перфорированная	45 - 50		30 - 45*	
Цыпленок (1000 г)	перфорированная	45 - 50		45 - 60*	
Ножки цыпленка (по 400 г)	перфорированная	45 - 50		20 - 30*	

*Для этого блюда следует добавить также время выравнивания температуры: После окончания размораживания выключите прибор и оставьте продукт еще на 10 - 15 минут в закрытом приборе, чтобы продукт оттаял также внутри.

Консервирование

- В паровой печи можно консервировать овощи и фрукты с минимальными затратами.
- Консервируйте пищевые продукты по возможности тотчас после покупки или огорода. Длительное хранение продуктов приводит к уменьшению содержания витаминов и вызывает брожение.
- Используйте только высококачественные фрукты и овощи.

- Паровая печь не пригодна для консервирования мяса.
- Проверяйте и тщательно очищайте банки для консервирования, кольцевые резиновые прокладки, зажимы и пружины.
- Перед консервированием дезинфицируйте чистые банки в паровом духовом шкафу при 100°C и 100% влажности в течение 20-25 минут.
- Установите банки в перфорированную емкость для приготовления. Они не должны соприкасаться.

- После окончания заданного времени откройте дверь камеры прибора. Банки с

законсервированным продуктом вынимайте только после того, как они полностью охладятся.

Продукт	Емкость для приготовления	Температура в °C	Влажность в %	Время в мин.	Примечания
Фрукты, овощи (в закрытых банках 0,75 л)	перфорированная	100	100	35 - 40	
Фасоль, горох (в закрытых банках 0,75 л)	перфорированная	100	100	120	

Приготовление сока (из ягод)

- В паровой печи Вы можете легко и гигиенично выжимать плодово-ягодный сок.
- Положите фрукты или ягоды в перфорированную вставку, и поставьте ее на третий уровень снизу. Уровнем ниже установите неперфорированную вставку для сбора выделяющейся жидкости.
- Фрукты или ягоды должны оставаться в приборе в течение всего времени, пока выделяется сок.
- После этого, для получения последних остатков сока Вы можете отжать ягоды в посудном полотенце

Продукт	Емкость для приготовления	Температура в °C	Влажность в %	Время в мин.	Примечания
Плодово-ягодные	перфорированная + неперфорированная	100	100	60 - 120	

Приготовление йогурта

- В паровой печи можно приготовить даже йогурт.
- Чтобы не повредить йогуртные культуры, нагревайте пастеризованное молоко на конфорке при температуре 90°C. Не нагревайте молоко, обработанное ультрафиолетом (с меткой «Н»). (Указание: если Вы делаете йогурт с холодным молоком, то время созревания увеличивается).
- Важное замечание! Для того, чтобы не повредить йогуртные культуры, дайте молоку охладиться в водяной бане до 40°C.
- Замешайте в молоко натуральный йогурт с исключенными йогуртными культурами (на 100 мл 1 - 2 чайных ложки йогурта).
- В случае фермента для йогурта следуйте указаниям на упаковке.
- Разлейте йогурт в чистые банки.
- Перед наполнением йогуртом, чистые банки можно дополнительно дезинфицировать в паровом шкафу в течение 20 - 25 минут при 100°C и 100% влажности. Обращаем внимание на то, что перед тем, как наполнять банки йогуртом и ставить их в камеру, нужно подождать, пока банки и камера охладятся.
- После приготовления поставьте йогурт в холодильник
- Для того чтобы получить устойчивую консистенцию йогурта, перед нагреванием добавьте в молоко сухого обезжиренного молока (1 - 2 столовые ложки на литр).

Продукт	Емкость для приготовления	Температура в °C	Влажность в %	Время в мин.	Примечания
Закваска йогурта (в закрытых банках)	неперфорированная	45	100	240 - 360	

Приготовление объемного продукта

- Для приготовления объемного пищевого продукта можно снять вставные боковые решетки.
- Ослабьте гайки с накаткой на вставных решетках спереди и вытащите решетки (см. главу *Вынимание вставных решеток*).
- Установите решетку прямо на дно духовки и поставьте на решетку приготавливаемый продукт или жаровню. Не ставьте продукт или жаровню непосредственно на дно духовки.

Gaggenau Hausgeräte GmbH
Carl-Wery-Straße 34
D-81739 München
www.gaggenau.com

GAGGENAU



9000796277 ru (921221)